

# SE SENTIR À LA MAISON

*Un choix naturel*



**2025**

LISTE DES PRIX FR L1

Liste des prix conseillés au public hors TVA.

 **NORDICA**<sup>®</sup>  
**Extraflame**

Réchauffe votre vie.



**Système de nettoyage de la vitre**  
C'est un système qui grâce à un parcours spécifique d'air préchauffé évite efficacement l'encrassement de la vitre du foyer.

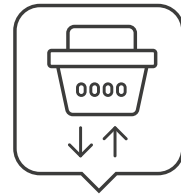

**Brasier extractible pour un nettoyage facile**  
Le système de construction du brasier permet une extraction aisée pour un nettoyage rapide et complet.

## GRANULÉS

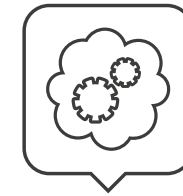

**Autoréglage de l'aspiration des fumées (encoder)**  
Maintient les tours du moteur d'aspiration des fumées constants pour garantir une combustion correcte du produit.

## BOIS



**Foyer en Nordiker**  
La Nordica-Extrafame utilise un matériau spécial dit Nordiker pour réaliser les réfractaires des parois du foyer.



**Post combustion**  
Le système de combustion développé par La Nordica-Extrafame permet, grâce à un système d'air secondaire/tertiaire, une post-combustion en mesure de réduire drastiquement les émissions.



**Thermostat de sécurité du réservoir**  
Garantit toujours un haut niveau de sécurité, évitant la surchauffe du produit en cas de panne.

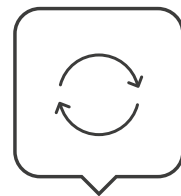

**Auto-équilibrage air primaire et secondaire**  
Air primaire et secondaire équilibrés électroniquement pour une combustion et un rendement thermique optimaux.



**Entrée thermostat environnement externe**  
L'appareil peut être raccordé aux dispositifs de contrôle de température de l'habitation (thermostats ou contacts) pour obtenir la température souhaitée dans les pièces.



**Portes en fonte**  
Les portes des produits, réalisées en fonte de qualité élevée, sont inaltérables dans le temps et garantissent une étanchéité constante.



**Dispositif de sécurité automatique**  
C'est un dispositif de sécurité permettant de diminuer rapidement la température de l'eau selon les normes en vigueur. Soupape DSA optionnelle.

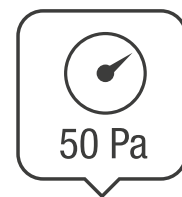

**Test herméticité à 50 Pa (100% produits)**  
Tous les produits hermétiques, ou ceux qui n'ont que des composants «étanches» (comme le réservoir), sont testés à haute pression en fin de ligne de production pour garantir la sécurité et des performances optimales.

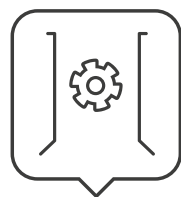

**Pressostat de sécurité tube des fumées**  
Vérifie la bonne évacuation des fumées et, si nécessaire, bloque le chargement des granulés, évitant ainsi les problèmes sur le générateur.

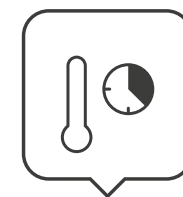

**Chronothermostat**  
Chronothermostat avec contrôle de température subdivisé en quatre tranches horaires, pour une gestion optimale des milieux.



**Système de nettoyage de la vitre**  
C'est un système qui grâce à un parcours spécifique d'air préchauffé évite efficacement l'encrassement de la vitre du foyer.

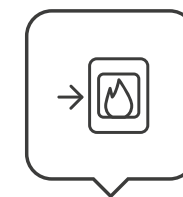

**Prise directe air externe (BBC)**  
Système de prises d'air qui prélève l'air frais de l'extérieur pour la combustion, en l'introduisant directement dans les registres d'air de combustion de l'appareil.

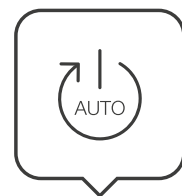

**Réallumage automatique après coupure de courant**  
Suite à un black out, l'appareil s'allume automatiquement après avoir terminé le cycle des contrôles prévu.



**Thermostat ambiant**  
La sonde ambiante optimise le confort et permet une baisse sensible des consommations.



**Combustion propre**  
Augmente le rendement de la combustion et la durée des parties sujettes à usure et, en même temps, diminue le nettoyage ordinaire du brasier.

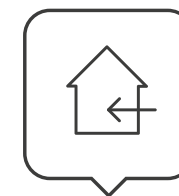

**Prise air externe (ASC)**  
Il s'agit d'un système de raccordement particulier qui permet de prélever l'air de l'extérieur en l'introduisant dans l'environnement préchauffé.

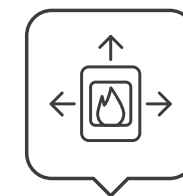

**Système radiant (PRS)**  
Système échangeur à haute efficacité qui assure une transmission de chaleur à l'air ambiant.





Un catalogue unique pour apprécier la grande promotion que seul notre Groupe peut offrir.

Une solution pour chaque exigence et toutes les informations sur les produits pour trouver celle qui est plus adaptée pour Votre client.

# INDEX

NOS RACINES .....	2
NOTRE FORCE .....	3

## PRODUITS À GRANULÉS

### Poêles à granulés

POÊLES À GRANULÉS .....	10
POÊLES MIXTES .....	70
THERMO POÊLES .....	72

### Cheminées à granulés

CHEMINÉES .....	87
-----------------	----

### Chaudières à granulés

CHAUDIÈRES .....	94
------------------	----

### Accessoires à granulés

ACCESSOIRES .....	100
-------------------	-----

## PRODUITS À BOIS

### Poêles à bois

POÊLES À BOIS .....	106
POÊLE À BOIS AVEC CONTRÔLE AUTOMATIQUE ..	142
THERMO POÊLES .....	144

### Cuisinières à bois

CUISINIÈRES À BOIS .....	152
THERMO CUISINIÈRES .....	179

### Cheminées à bois

CHEMINÉES À BOIS .....	184
MONOBLOCS .....	195
THERMO CHEMINÉE .....	200

### Accessoires à bois

ACCESSOIRES .....	202
-------------------	-----

## INDEX GÉNÉRAL PRODUITS .....

LISTE DES FONCTIONS DES PRODUITS À GRANULÉS .....	230
SAVOIR CHOISIR .....	232

## CONDITIONS GÉNÉRALES

DE VENTE .....	234
REMARQUES .....	235
ENERGY LABEL .....	235
LES CERTIFICATIONS .....	235
LEGENDE .....	235

# NOS RACINES.



## La Nordica-Extraflame réchauffe la vie depuis plus de 50 ans.

Il y a le travail et la passion. Il y a une famille et l'idéal. Il y a l'optimisme et le désir de changer, mais toujours dans le sillage de sa propre tradition. Il y a tout cela, et plus encore, dans un produit La Nordica-Extraflame. Les nombreux clients qui font confiance à ce grand groupe en sont bien conscients, groupe désormais synonyme

de chaleur, de fiabilité et de sécurité.

Plus de cinquante ans se sont écoulés depuis que Silvano, Giannino et Giorgio Dal Zotto ont débuté cette aventure que la famille poursuit aujourd'hui avec l'esprit de notre temps, en investissant dans la technologie et l'innovation.

Des années 1960 à aujourd'hui, la production

de poêles, cuisinières, cheminées et chaudières à bois et à granulés est devenue une grande entreprise industrielle mais l'amour et le dévouement sont restés inchangés. Un parcours qui au cours des cinq dernières décennies a conduit le Groupe à conquérir un marché international dans plus de 50 pays à travers le monde, avec une offre de plus de 200 produits Hi-tech Made in Italy pour la

production d'énergie pour le chauffage domestique avec biomasse. Une histoire de qualité et de renouvellement constant, attestée par les certifications internationales les plus récentes, qui place les propositions du Groupe à la pointe du secteur.

**Notre histoire est à la base de notre avenir.**



# NOTRE FORCE.

## +200 Produits innovants



Plus de 200 articles pour la production d'énergie pour le chauffage domestique : poêles, cheminées, cuisinières, thermo produits et chaudières à bois et à granulés. Une proposition de qualité et d'innovation constante qui place le Groupe à la pointe du secteur.

## 5 Établissements de production



Le Groupe La Nordica-Extraflame a acquis une position internationale prestigieuse grâce à 5 usines de production rigoureusement Made in Italy.

## +50 Pays dans le monde



Le réseau de vente La Nordica-Extraflame peut fournir ses produits dans plus de 50 pays étrangers.

## 7 Classes thématiques



Dans le centre de formation, équipé de 7 salles de classe thématiques, les techniciens et les commerciaux suivent une formation constante pour répondre à tous les besoins de l'utilisateur final.

## +400 Centres de service technique en Europe



Pour assurer des interventions rapides et ponctuelles sur les produits, le Groupe La Nordica-Extraflame a créé et consolidé au fil des années un réseau capillaire de techniciens qualifiés et habilités au niveau local, constamment formés aux nouveaux produits et services et en lien direct avec le «Service Client».



# Traditional Line

La solidité des matériaux, l'harmonie des lignes et la sécurité d'utilisation sont les caractéristiques fondamentales des produits La Nordica-Extraflame.



## PRODUITS À GRANULÉS

### Poêles à granulés

LUISELLA 5.0.....	14
<b>LUISELLA 5.0 MAXI</b> .....	15
KETTY 5.0.....	16
<b>MARIELLA</b> .....	21
<b>MARIELLA PLUS</b> .....	22
GIUSY EVO 2.0.....	23
GIUSY PLUS EVO 2.0.....	24
AMIKA.....	36
KLAUDIA 5.0.....	37
KLAUDIA PLUS 5.0.....	38
MARILENA PLUS 5.0.....	39
MARILENA PLUS AD CRYSTAL.....	40
MARILENA PLUS PETRA AD.....	41
TEODORA EVO.....	42
ANNABELLA AD EVO.....	49
DAHIANA VFS.....	53
DAHIANA PLUS VFS.....	54
TEOREMA.....	55
TEOREMA PLUS 5.0.....	56
SOUVENIR PLUS STEEL 5.0.....	57
SOUVENIR PLUS LUX 5.0.....	58
SOUVENIR PLUS PETRA 5.0.....	59
LUCIA.....	67
LUCIA PLUS.....	68

### Thermo poêles à granulés

VIRNA IDRO.....	74
MARINA IDRO H11.....	75
COSTANZA IDRO 5.0.....	76
MARINA IDRO H13.....	78
RAFFAELLA IDRO H15 5.0.....	81
ISIDE IDRO 5.0.....	82
RAFFAELLA IDRO H18 5.0.....	84

### Cheminées à granulés

COMFORT P70 H49 5.0.....	88
COMFORT P70 AIR.....	89
COMFORT P70 AIR PLUS.....	90
COMFORT P85.....	91
COMFORT P85 PLUS.....	92
COMFORT IDRO L80.....	93

### Chaudières à granulés

PK15.....	95
PK20.....	97
PK30.....	99

## PRODUITS À BOIS

### Poêles à bois

BRIGITTA GB.....	108
SUPER JUNIOR.....	109
ASIA BII.....	110
CANDY 4.0.....	111
GIULIETTA X 4.0.....	112
EMILIANA.....	113
EMILIANA - STEEL.....	114
TEA 5.0.....	115
GEMMA.....	116
GEMMA FORNO 5.0.....	117
ISSETTA CON CERCHI.16.....	118
ISSETTA.16.....	119
MARLENA 5.0.....	122
ESTER BII.....	123
ESTER FORNO EVO.....	124
JENNIFER 2.0.....	126
FEDORA.....	127
FEDORA - STEEL.....	128
ROSSELLA R1 5.0.....	129
ROSSELLA PLUS FORNO 5.0.....	130
ISOTTA FORNO EVO.....	131
CONCITA 2.0.....	134
CONCITA 2.0 - STEEL.....	135
ISOTTA CON CERCHI.16.....	137
ISOTTA.16.....	138

### Thermo poêles à bois

TERMOROSSELLA PLUS EVO DSA 4.0.....	145
TERMOROSSELLA PLUS FORNO DSA 4.0.....	146
TERMOISOTTA DSA.....	147
LORIET S DSA.....	149
NORMA S IDRO DSA.....	150

### Cuisinières à bois

VICENZA EVO.....	153
VERONA XXL.....	154
VERONA XXL MAIOLICA.....	155
VERONA XXL PETRA.....	156
FAMILY 4,5.....	157
SOVRANA EASY EVO 2.0.....	158
ROSETTA 5.0.....	159
ROSETTA 5.0 - MAIOLICA.....	160
ROSETTA SINISTRA 5.0.....	161
ROSETTA SINISTRA 5.0 - STEEL.....	162
ROSA REVERSE 2.0.....	163
ROSA SINISTRA REVERSE.....	164
VENEZIA.....	165

ROSA 5.0 - CERAMICA.....	167
ROSA 5.0 - MAIOLICA.....	168
ROSA 5.0 - PETRA.....	169
ROSA 5.0 - STEEL.....	170
SUPREMA 4.0.....	171
ROSA L 5.0 - STEEL.....	173
ROSA XXL 5.0 - STEEL.....	175
ROSA XXL 5.0 - MAIOLICA.....	176
ROSA XXL 5.0 - PETRA.....	177

### Thermo cheminée à bois

TERMOSOVRAANA DSA.....	180
TERMOROSA DSA.....	181
TERMOROSA XXL DSA.....	182
TERMOSUPREMA COMPACT DSA.....	183

### Cheminées à bois

INSERTO 60 4.0.....	185
INSERTO 70 H49 4.0.....	186
INSERTO 80 CRYSTAL EVO 2.0.....	187
INSERTO 70 WIDE.....	188
INSERTO 70 4.0.....	189
INSERTO 100 WIDE.16.....	190
INSERTO 70 PRS WIDE.....	191
<b>INSERTO 70 EOS</b> .....	192
<b>INSERTO 70 LEAN</b> .....	193
INSERTO 80 WIDE 5.0.....	194

### Monoblocs à bois

MONOBLOCCO 800 ANGOLO SX.....	196
-------------------------------	-----

### Thermo cheminée à bois

TERMOCAMINO WF PLUS DSA.....	201
------------------------------	-----

# PRESTIGE

Line

La nouvelle gamme de produits dédiés  
uniquement aux revendeurs spécialisés



## PRODUITS À GRANULÉS

### Poêles à granulés

PEGGY.....	12
PEGGY CX.....	13
LINA TOP.....	17
SABRY 5.0.....	18
MOIRA EVO.....	19
ANGY TOP.....	20
<b>ANGELICA</b> .....	25
<b>ANGELICA PLUS</b> .....	26
ANGELA EVO.....	27
ANGELA PLUS EVO.....	28
ILARY TOP.....	29
ILARY PLUS TOP.....	30
MIRKA.....	31
MIRKA PLUS.....	32
PAMELA CRYSTAL - BLSC.....	33
PAMELA STEEL.....	34
GABRIELLA PLUS.....	35
DEBBY.....	45
DEBBY CX.....	46
DEBBY PLUS EVO.....	47
DEBBY PLUS CX EVO.....	48
SHARON PLUS.....	50
SHARON PLUS CX.....	51
SHARON PLUS STEEL.....	52
ROSANNA IDRO.....	73

## PRODUITS À BOIS

### Poêles à bois

LIÙ 5.0.....	120
LIÙ 5.0 PETRA.....	121
THAITI.....	125
NOVA FORNO.....	132
NOVA FORNO STEEL.....	133
<b>LAVINIA EOS</b> .....	136
DANTE 5.0.....	139
DANTE 5.0 CON PORTALEGNA.....	140
SIERRA.....	148

### Cuisinières à bois

MILLY.....	166
GARDENIA 5.0.....	172
<b>GARDENIA XXL</b> .....	174
ALASKA.....	178

### Cheminées à bois

MONOBLOCCO 3LC.16.....	197
MONOBLOCCO 90PA 2.0.....	198





Le top de la production du groupe  
La Nordica-Extraflame  
pour les meilleurs revendeurs.  
Conception, technologie et performance.



PRODUITS À GRANULÉS

**Poêles à granulés**

KATIA 9 .....	43
MIETTA EVO.....	44
KATIA 11 .....	60
SINFONY .....	61
ANNALISA PLUS.....	62
NORIS .....	63
NORIS PLUS .....	64
NORIS LUX .....	65
NORIS PLUS LUX .....	66
TERRY PLUS.....	69
MARGARET .....	71
GUENDA IDRO 5.0.....	77
EVELYNE IDRO 2.0 .....	79
ISIDORA IDRO H16 .....	80
ISIDORA IDRO H20 5.0 .....	83
ISIDORA IDRO H23 5.0 .....	85

**Chaudières à granulés**

PR20 .....	96
PR30 .....	98

PRODUITS À BOIS

**Poêles à bois**

LARISSA .....	143
---------------	-----

# SÉ L U N A R G

Extraflame, leader du marché  
dans le secteur des granulés,  
a voulu exprimer avec cette collection  
le meilleur du design et de la technologie,  
avec une large gamme de produits  
pour chauffer les pièces  
de votre maison dans le bien-être  
d'un climat naturel.  
Extraflame est le choix idéal  
pour ceux qui veulent  
allier fonctionnalité, écologie,  
confort et surtout...  
Qualité 100% Made in Italy.



# PEGGY

Poêle à granulés ventilé et **étanche**

**A+** | 5,1 kW-N | 146 m<sup>3</sup> | 7★



PEGGY AVEC PIÉDESTAL « CLASSIQUE » (optional)

## EXTRAFLAME • PEGGY

Couleur	Code Article	Prix
Noir	001289300	€ 2.390,00

## FINITIONS

Revêtement en acier peint et en fonte émaillée



Noir



PEGGY AVEC PIÉDESTAL « CLASSIQUE »  
Dimensions  
545x720x570mm



PEGGY AVEC PIÉDESTAL « STYLE »  
Dimensions  
514x720x570mm

PRESTIGE  
Line



flamme  
VERTE

BlmSchV

# PEGGY CX

Poêle à granulés ventilé et **étanche** avec sortie concentrique

**A+** | 6,0 kW-N | 172 m<sup>3</sup>



## EXTRAFLAME • PEGGY CX

Couleur	Code Article	Prix
Noir	001289350	€ 2.520,00

## FINITIONS

Revêtement en acier peint et en fonte émaillée



Noir



PEGGY CX AVEC PIÉDESTAL «CLASSIQUE»



PEGGY CX AVEC PIÉDESTAL «STYLE»

## DONNÉES TECHNIQUES

<b>Puissance nominale (min-max)</b> 2,8 - 6,0 kW-N	<b>Dimensions (LxHxP)</b> 500x620x678 mm	<b>Capacité totale réservoir</b> ~10 kg / ~16 l
<b>Rendement (min-max)</b> 93,7 - 91,5 %	<b>Poids net</b> 96 kg	<b>Absorption électrique (min-max)</b> 22 - 55 W
<b>Consommation horaire (min-max)</b> 0,6 - 1,3 kg/h **	<b>Diamètre évacuation fumées (Ø)</b> 80/130 mm S	

## CARACTÉRISTIQUES

- Dessus et porte coupe-feu en fonte émaillée
- Bougie céramique pour allumage rapide
- Ventilation avec PRO AIR SETUP pouvant être exclu
- Foyer entièrement en fonte
- Foyer amovible par l'assistance agréée
- Poêle étanche
- Fonction FPC Plus
- Easy Setup
- Easy Control
- Chronothermostat hebdomadaire
- **L'appareil sans socle doit être installé sur un matériaux non combustible**

## ÉQUIPEMENT DE SÉRIE



TÉLÉCOMMANDE

Télécommande IR tactile rétroéclairée

BLACK LCD



## OPTIONS

	Code Article	Prix
Module WiFi « Étiquette grise » (Appli « Total Control 3.0 »)	009278512	€ 254,00
Kit piédestal « Classique »	009278660	€ 180,00
Kit piédestal « Style »	009278661	€ 230,00
Plaque de sol 700x600x2,5 mm (seulement Peggy CX)	009278665	€ 113,00

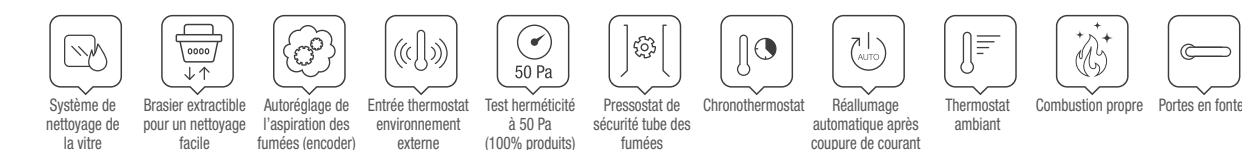

## DONNÉES TECHNIQUES

<b>Puissance nominale (min-max)</b> 2,5 - 5,1 kW-N	<b>Dimensions (LxHxP)</b> 500x620x570 mm	<b>Capacité totale réservoir</b> ~10 kg / ~16 l
<b>Rendement (min-max)</b> 93,2 - 90,9 %	<b>Poids net</b> 91 kg	<b>Absorption électrique (min-max)</b> 21 - 49 W
<b>Consommation horaire (min-max)</b> 0,5 - 1,2 kg/h	<b>Diamètre évacuation fumées (Ø)</b> 80 mm P	

## CARACTÉRISTIQUES

- Dessus et porte coupe-feu en fonte émaillée
- Bougie céramique pour allumage rapide
- Ventilation avec PRO AIR SETUP pouvant être exclu
- Foyer entièrement en fonte
- Foyer amovible par l'assistance agréée
- Poêle étanche
- Fonction FPC Plus
- Easy Setup
- Easy Control
- Chronothermostat hebdomadaire

## ÉQUIPEMENTS DE SÉRIE



TÉLÉCOMMANDE

Télécommande IR tactile rétroéclairée

BLACK LCD



## OPTIONS

	Code Article	Prix
Module WiFi « Étiquette grise » (Appli « Total Control 3.0 »)	009278512	€ 254,00
Kit piédestal « Classique »	009278660	€ 180,00
Kit piédestal « Style »	009278661	€ 230,00
Kit de sortie supérieure des fumées Ø80 mm (seulement Peggy)	009278662	€ 90,00
Kit carter de sortie supérieure des fumées (seulement Peggy)	009278663	€ 105,00

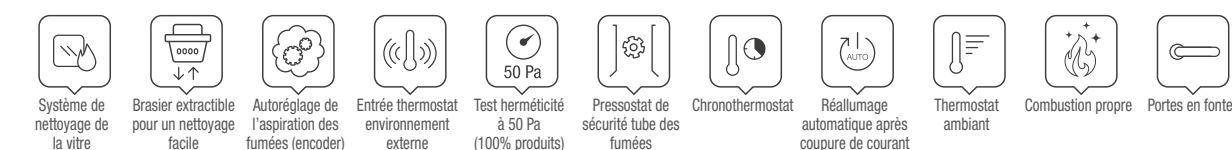

# LUISELLA 5.0

Poêle à granulés étroit ventilé

**A+** | 5,1 kW-N | 146 m<sup>3</sup> | 7★

flamme  
VERTE BImSchV



## EXTRAFLAME • LUISELLA 5.0

Couleur	Code Article	Prix
Bordeaux	001288200	€ 1.665,00
Grigio Grafite	001288201	€ 1.665,00
Noir	001288202	€ 1.665,00



## FINITIONS

Revêtement en acier émaillé



Bordeaux

Grigio Grafite

Noir

## DONNÉES TECHNIQUES

### Puissance nominale (min-max)

2,5 - 5,1 kW-N

### Rendement (min-max)

92,4 - 92,4 %

### Consommation horaire (min-max)

0,5 - 1,1 kg/h

### Dimensions (LxHxP)

572x892x307 mm

### Poids net

64 kg

### Diamètre évacuation fumées (Ø)

80 mm P/S

### Capacité totale réservoir

~10 kg / ~16 l

### Absorption électrique (min-max)

28 - 48 W

## CARACTÉRISTIQUES

- Foyer, porte du foyer et brasier en fonte
- Échangeur à faisceau tubulaire
- Compartiment à cendres
- Réservoir hermétique
- Ventilation ambiante avec évacuation par le haut avec ventilateur dédiée
- Profondeur réduite
- Évacuations de la fumée disponibles: postérieure, supérieure
- Foyer amovible (uniquement avec une assistance autorisée)

## ÉQUIPEMENTS DE SÉRIE



### TÉLÉCOMMANDE

Télécommande à 5 boutons

### ÉCRAN LED



## OPTIONS

	Code Article	Prix
Module WiFi "Etiquette blanche" (Active avec l'Appli "Total Control")	009278442	€ 299,00

# LUISELLA 5.0 MAXI

Poêle à granulés étroit ventilé

**A+** | 7,0\*\* kW-N | 201\*\* m<sup>3</sup> | 7★\*\*

flamme  
VERTE BImSchV\*\*



## EXTRAFLAME • LUISELLA 5.0 MAXI

Couleur	Code Article	Prix
Grigio Grafite	001294901	€ 1.930,00
Noir	001294902	€ 1.930,00



## FINITIONS



Grigio Grafite

Noir

## DONNÉES TECHNIQUES

### Puissance nominale (min-max)

2,5 - 7,0 kW-N \*\*

### Rendement (min-max)

94 - 92 % \*\*

### Consommation horaire (min-max)

0,6 - 1,6 kg/h \*\*

### Dimensions (LxHxP)

639x892x290 mm \*\*

### Poids net

99 kg \*\*

### Diamètre évacuation fumées (Ø)

80 mm P/S

### Capacité totale réservoir

~10 kg / ~16 l \*\*

### Absorption électrique (min-max)

38 - 66 W \*\*

\*\* Données provisoires en cours d'homologation

## CARACTÉRISTIQUES

- Thermo poêle à granulés ventilé étanche et slim
- Porte coupe-feu, foyer et brasier en fonte
- Échangeur de chaleur à faisceau tubulaire
- Compartiment des cendres
- Ventilation de la pièce supérieure avec moteur dédié et exclu
- Profondeur réduite
- Possibilité de sortie pour le conduit d'évacuation des fumées : arrière, supérieure, latérale droite
- Foyer amovible par l'assistance agrée
- Easy Control
- Easy Setup
- WiFi de série

## ÉQUIPEMENTS DE SÉRIE



### TÉLÉCOMMANDE

Télécommande IR tactile rétroéclairée

### DISPLAY LED WIFI

(App "Total Control 3.0")

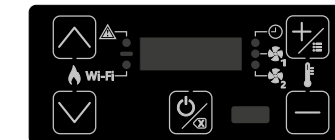

## OPTIONS

	Code Article	Prix
Kit Concentrique Adaptateur concentrique Ø 130/80mm	009278747	€ 280,00

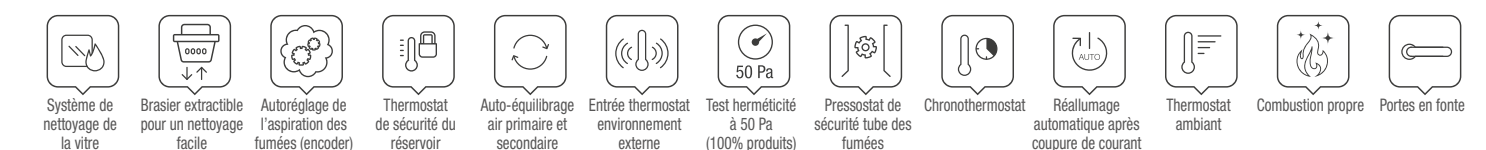



# KETTY 5.0

Poêle à granulés ventilé

**A+** | 6,5 kW-N | 187 m³ | 7★

flamme VERTE BImSchV



## EXTRAFLAME • KETTY 5.0

Couleur	Code Article	Prix
Bordeaux	001292201	€ 1.880,00
Blanc	001292200	€ 1.880,00
Noir	001292202	€ 1.880,00
Ivoire	001292203	€ 1.880,00



## FINITIONS

Revêtement en acier émaillé



Bordeaux Blanc Noir Ivoire

## DONNÉES TECHNIQUES

<b>Puissance nominale (min-max)</b> 2,5 - 6,5 kW-N	<b>Dimensions (LxHxP)</b> 456x884x479 mm	<b>Capacité totale réservoir</b> ~15 kg / ~24 l
<b>Rendement (min-max)</b> 91,3 - 91,9 %	<b>Poids net</b> 77 kg	<b>Absorption électrique (min-max)</b> 35 - 75 W
<b>Consommation horaire (min-max)</b> 0,6 - 1,4 kg/h	<b>Diamètre évacuation fumées (Ø)</b> 80 mm P	

## CARACTÉRISTIQUES

- Foyer, porte du foyer et brasier en fonte
- Échangeur de chaleur à surface rayonnante
- Compartiment des cendres amovible
- Ventilation ambiante avec évacuation frontale avec ventilateur dédiée, avec fonction Confort
- Évacuations de la fumée disponibles: postérieure
- Foyer amovible (uniquement avec une assistance autorisée)

## ÉQUIPEMENTS DE SÉRIE

### BLACK LCD



## OPTIONS

	Code Article	Prix
Module WiFi « Étiquette grise » (Appli « Total Control 3.0 »)	009278512	€ 254,00
Télécommande IR tactile rétroéclairée	009278471	€ 47,80

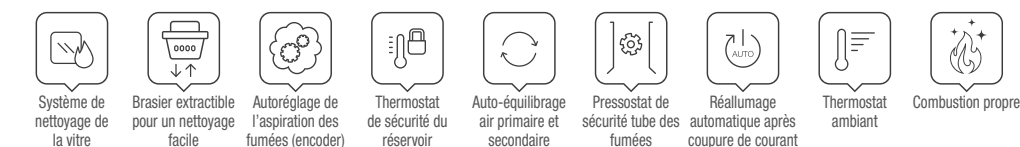

# LINA TOP

Poêle à granulés ventilé et étanche

**A+** | 7,0 kW-N | 201 m³ | 7★

PRESTIGE  
Line

flamme VERTE BImSchV



## EXTRAFLAME • LINA TOP

Couleur	Code Article	Prix
Noir	001286900	€ 2.290,00



## FINITIONS

Revêtement en acier émaillé



Noir

## DONNÉES TECHNIQUES

<b>Puissance nominale (min-max)</b> 2,5 - 7,0 kW-N	<b>Dimensions (LxHxP)</b> 478x914x522 mm	<b>Capacité totale réservoir</b> ~11 kg / ~18 l
<b>Rendement (min-max)</b> 94,3 - 91,3 %	<b>Poids net</b> 90 kg	<b>Absorption électrique (min-max)</b> 26 - 62 W
<b>Consommation horaire (min-max)</b> 0,6 - 1,5 kg/h	<b>Diamètre évacuation fumées (Ø)</b> 80 mm P/S	

## CARACTÉRISTIQUES

- Réservoir étanche
- Porte coupe-feu, foyer et brasier en fonte
- Ventilation avec PRO AIR SETUP, désactivable
- Compartiment des cendres amovible
- Évacuations de la fumée disponibles: supérieure
- Échangeur de chaleur à surface rayonnante
- Brasier amovible pour un nettoyage facile
- Easy Control
- Easy Setup

## ÉQUIPEMENTS DE SÉRIE



### BLACK LCD

## OPTIONS

	Code Article	Prix
Modulo WiFi "Etichetta grigia" (App "Total Control 3.0")	009278512	€ 254,00
KIT CONCENTRIQUE Adaptateur concentrique Ø 130/80mm	9278600	€ 280,00

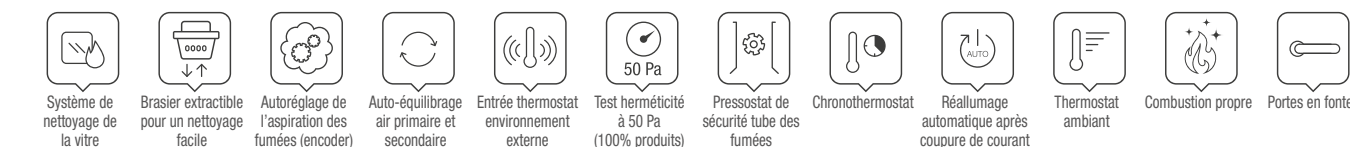

# SABRY 5.0

Poêle à granulés ventilé

**A+** | 7,0 kW-N | 201 m<sup>3</sup> | 7★

PRESTIGE  
Line  
flamme  
VERTE  
BlmSchV



## EXTRAFLAME • SABRY 5.0

Couleur	Code Article	Prix
Ivoire	001286700	€ 2.170,00
Bronze	001286701	€ 2.190,00
Noir	001286702	€ 2.170,00

## FINITIONS

Revêtement en acier émaillé



Ivoire

Bronze

Noir

## DONNÉES TECHNIQUES

<b>Puissance nominale (min-max)</b> 2,8 - 7,0 kW-N	<b>Dimensions (LxHxP)</b> 456x924x555 mm	<b>Capacité totale réservoir</b> ~15 kg / ~24 l
<b>Rendement (min-max)</b> 94,5 - 90,8 %	<b>Poids net</b> 87 kg	<b>Absorption électrique (min-max)</b> 27 - 60 W
<b>Consommation horaire (min-max)</b> 0,6 - 1,6 kg/h	<b>Diamètre évacuation fumées (Ø)</b> 80 mm P	

## CARACTÉRISTIQUES

- Réservoir hermétique
- Foyer, porte du foyer et brasier en fonte
- Ventilation avec PRO AIR SETUP
- Compartiment des cendres amovible
- Évacuations de la fumée disponibles: postérieure
- Échangeur de chaleur à surface rayonnante
- Poignée avec poignée ergonomique
- Brasier amovible pour un nettoyage facile
- Bougie céramique pour allumage rapide
- FPC PLUS - en plus du travail fait par FPC, il permet l'identification de situations anormales en mettant le générateur en conditions de sécurité.
- Easy Setup
- Easy Control

## ÉQUIPEMENTS DE SÉRIE



### TÉLÉCOMMANDE

Télécommande IR tactile rétroéclairée

### BLACK LCD



## OPTIONS

	Code Article	Prix
Module WiFi « Étiquette grise » (Appli « Total Control 3.0 »)	009278512	€ 254,00

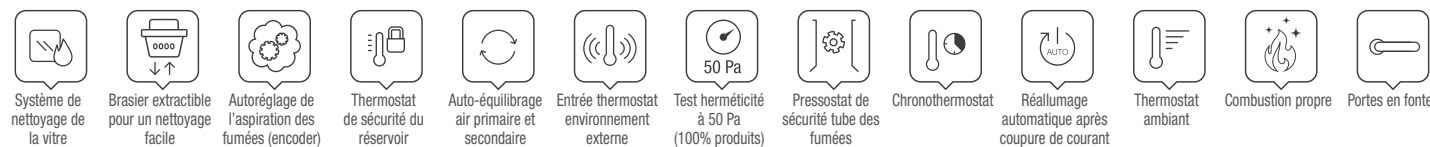

# MOIRA EVO

Poêle à granulés ventilé et étanche

**A+** | 7,0 kW-N | 201 m<sup>3</sup> | 7★

PRESTIGE  
Line  
flamme  
VERTE  
BlmSchV



## EXTRAFLAME • MOIRA EVO

Couleur	Code Article	Prix
Blanc	001282312	€ 2.465,00
Noir	001282313	€ 2.465,00

## FINITIONS

Revêtement en acier émaillé et couverture en céramique



Blanc

Noir

## DONNÉES TECHNIQUES

<b>Puissance nominale (min-max)</b> 2,5 - 7,0 kW-N	<b>Dimensions (LxHxP)</b> 463x893x528 mm	<b>Capacité totale réservoir</b> ~11 kg / ~18 l
<b>Rendement (min-max)</b> 94,3 - 91,3 %	<b>Poids net</b> 84 kg	<b>Absorption électrique (min-max)</b> 30 - 60 W
<b>Consommation horaire (min-max)</b> 0,6 - 1,5 kg/h	<b>Diamètre évacuation fumées (Ø)</b> 80 mm P	

## CARACTÉRISTIQUES

- Échangeur de chaleur à surface rayonnante
- Compartiment des cendres amovible
- Ventilation ambiante avec évacuation par le haut avec ventilateur dédiée, désactivable
- Foyer, porte du foyer et brasier en fonte
- Évacuations de la fumée disponibles: postérieure
- Module d'urgence
- Brasier amovible pour un nettoyage facile

## ÉQUIPEMENTS DE SÉRIE



### RADIOCOMMANDE

Contrôle avec radiocommande « portable » avec fonction thermostat

## OPTIONS

	Code Article	Prix
Module WiFi « Étiquette grise » (Appli « Total Control 3.0 »)	009278512	€ 254,00

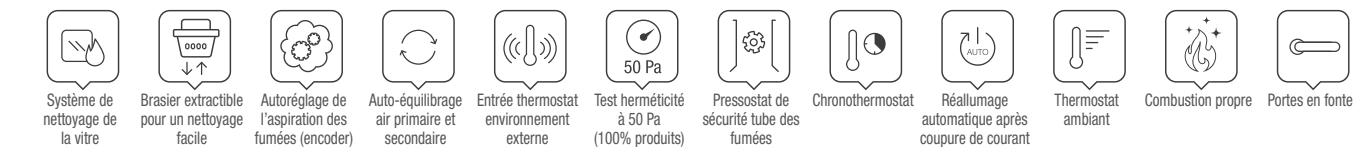

# ANGYTOP

Poêle à granulés ventilé et **étanche**

**A+** | 7,0 kW-N | 201 m<sup>3</sup> | 7★



PRESTIGE  
Line



flamme  
VERTE

BlmSchV

## EXTRAFLAME • ANGYTOP

Couleur	Code Article	Prix
 Blanc	001285603	€ 2.660,00
 Bronze	001285604	€ 2.660,00
 Noir	001285605	€ 2.660,00



## FINITIONS

Revêtement en acier peint bicolore



Blanc

Bronze

Noir

## DONNÉES TECHNIQUES

### Puissance nominale (min-max)

2,5 - 7,0 kW-N

### Rendement (min-max)

94,3 - 91,3 %

### Consommation horaire (min-max)

0,6 - 1,5 kg/h

### Dimensions (LxHxP)

506x897x525 mm

### Poids net

91 kg

### Diamètre évacuation fumées (Ø)

80 mm S

### Capacité totale réservoir

~11 kg / ~18 l

### Absorption électrique (min-max)

26 - 62 W

## CARACTÉRISTIQUES

- Échangeur de chaleur à surface radiante
- Compartiment à cendres amovible
- Ventilation avec PRO AIR SETUP, desactivable
- Porte coupe-feu, foyer et brasier en fonte
- Évacuations de la fumée disponibles: supérieure
- Brasier amovible pour un nettoyage facile
- Gestion de la température ambiante avec fonction AUTOMATIC
- Intégration domotique avec « Alexa »
- Easy Control
- Easy Setup

## ÉQUIPEMENTS DE SÉRIE



### RADIOCOMMANDE



Contrôle avec radiocommande « portable » avec fonction thermostat



### « PANNEAU DE CONTRÔLE » AVEC WIFI INTÉGRÉ

(Appli « Total Control 3.0 »)

## OPTIONS

	Code Article	Prix
 Sonde radio	009278502	€ 187,00
 KIT CONCENTRIQUE Adaptateur concentrique Ø 130/80mm	9278600	€ 280,00

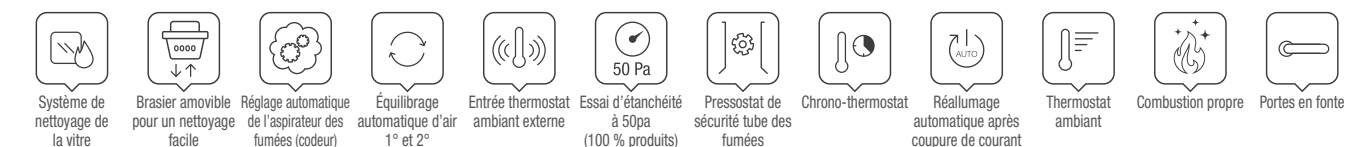

# MARIELLA

Poêle à granulés ventilé

**A+** | 7,0 kW-N | 201 m<sup>3</sup> | 7★



flamme  
VERTE

BlmSchV

## EXTRAFLAME • MARIELLA

Couleur	Code Article	Prix
 Ivoire	001294800	€ 2.310,00
 Bordeaux	001294801	€ 2.275,00
 Noir	001294802	€ 2.275,00



## FINITIONS

Revêtement en acier émaillé



Ivoire

Bordeaux

Noir

## DONNÉES TECHNIQUES

### Puissance nominale (min-max)

3,0 - 7,0 kW-N

### Rendement (min-max)

90 - 92 % \*\*

### Consommation horaire (min-max)

0,7 - 1,6 kg/h \*\*

### Dimensions (LxHxP)

495x1019x508 mm

### Poids net

98 kg

### Diamètre évacuation fumées (Ø)

80 mm P/S

### Capacité totale réservoir

~15 kg / ~24 l

### Absorption électrique (min-max)

34 - 67 W

## CARACTÉRISTIQUES



- Porte coupe-feu, foyer et brasier en fonte
- Échangeur de chaleur à surface radiante
- Compartiment à cendres amovible
- Ventilation de la pièce avant avec moteur dédié et fonction Pro Air Setup
- Possibilité de sortie pour l'évacuation des fumées : à l'arrière, supérieure
- Foyer amovible par l'assistance agréée
- Easy Control
- Easy Setup

## ÉQUIPEMENTS DE SÉRIE

### DISPLAY LCD



## OPTIONS

	Code Article	Prix
 Module WiFi « Étiquette grise » (Appli « Total Control 3.0 »)	009278512	€ 254,00
 Télécommande IR tactile rétroéclairée	009278471	€ 47,80

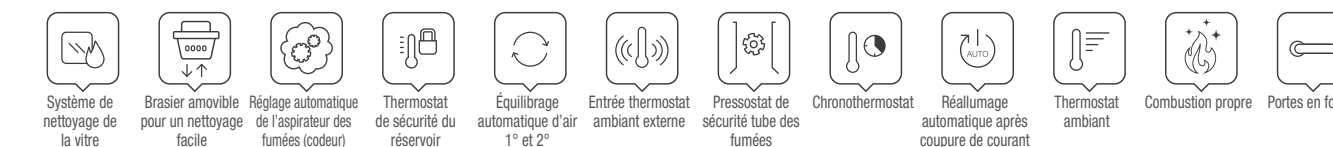



# MARIELLA PLUS

Poêle à granulés canalisé

**A+** | 7,5 kW-N | 215 m<sup>3</sup> | 7★

flamme  
VERTE BlmSchV



## EXTRAFLAME • MARIELLA PLUS

Couleur	Code Article	Prix
Ivore	001294850	€ 2.565,00
Bordeaux	001294851	€ 2.515,00
Noir	001294852	€ 2.515,00



## FINITIONS

Revêtement en acier émaillé



Ivire



Bordeaux



Noir

## DONNÉES TECHNIQUES

### Puissance nominale (min-max)

3,0 - 7,5 kW-N

### Rendement (min-max)

90 - 92 %

### Consommation horaire (min-max)

0,7 - 1,7 kg/h

### Dimensions (LxHxP)

495x1019x508 mm

### Poids net

102 kg

### Diamètre évacuation fumées (Ø)

80 mm P/S

### Capacité totale réservoir

~15 kg / ~24 l

### Absorption électrique (min-max)

50 - 95 W

## CARACTÉRISTIQUES

- Porte coupe-feu, foyer et brasier en fonte
- Échangeur de chaleur à surface radiante
- Compartiment à cendres amovible
- Ventilation de la pièce avant avec moteur dédié et fonction Pro Air Setup
- Possibilité de sortie pour l'évacuation des fumées : à l'arrière, supérieure
- Foyer amovible par l'assistance agréée
- Easy Control
- Easy Setup
- Conduit avec moteur dédié jusqu'à 8 mètres, thermostatizable + AIR ZONE CONTROL
- Possibilité de sortie pour la canalisation (Ø80 mm) : arrière

## ÉQUIPEMENTS DE SÉRIE

### DISPLAY LCD



## OPTIONS

	Code Article	Prix
Module WiFi « Étiquette grise » (Appli « Total Control 3.0 »)	009278512	€ 254,00
Télécommande IR tactile rétroéclairée	009278471	€ 47,80



# GIUSY EVO 2.0

Poêle à granulés ventilé

**A+** | 7,0 kW-N | 201 m<sup>3</sup> | 7★

flamme  
VERTE BlmSchV



## EXTRAFLAME • GIUSY EVO 2.0

Couleur	Code Article	Prix
Bordeaux	001280508	€ 2.225,00
Blanc	001280509	€ 2.225,00
Noir	001280510	€ 2.225,00



## FINITIONS

Revêtement en acier émaillé et couverture en céramique



Bordeaux



Blanc



Noir

## DONNÉES TECHNIQUES

### Puissance nominale (min-max)

3,0 - 7,0 kW-N

### Rendement (min-max)

90,0 - 91,0 %

### Consommation horaire (min-max)

0,7 - 1,6 kg/h

### Dimensions (LxHxP)

498x1022x490 mm

### Poids net

92 kg

### Diamètre évacuation fumées (Ø)

80 mm P/S

### Capacité totale réservoir

~15 kg / ~24 l

### Absorption électrique (min-max)

35 - 60 W

## CARACTÉRISTIQUES

- Foyer, porte du foyer et brasier en fonte
- Échangeur de chaleur à surface rayonnante
- Compartiment des cendres amovible
- Ventilation ambiante avec évacuation frontale avec ventilateur dédiée, avec fonction Confort
- Évacuations de la fumée disponibles: postérieure, supérieure
- Foyer amovible (uniquement avec une assistance autorisée)

## ÉQUIPEMENTS DE SÉRIE



## OPTIONS

	Code Article	Prix
Module WiFi « Étiquette grise » (Appli « Total Control 3.0 »)	009278512	€ 254,00
Télécommande IR tactile rétroéclairée	009278471	€ 47,80



# GIUSY PLUS EVO 2.0

Poêle à granulés canalisé

**A+** | 7,5 kW-N | 215 m<sup>3</sup> | 7★

flamme VERTE BImSchV



## EXTRAFLAME • GIUSY PLUS EVO 2.0

Couleur	Code Article	Prix
Bordeaux	001280556	€ 2.505,00
Blanc	001280557	€ 2.505,00
Noir	001280558	€ 2.505,00



## FINITIONS

Revêtement en acier émaillé et couverture en céramique



Bordeaux Blanc Noir

## DONNÉES TECHNIQUES

<b>Puissance nominale (min-max)</b> 3,0 - 7,5 kW-N	<b>Dimensions (LxHxP)</b> 498x1022x490 mm	<b>Capacité totale réservoir</b> ~15 kg / ~24 l
<b>Rendement (min-max)</b> 90,3 - 91,4 %	<b>Poids net</b> 96 kg	<b>Absorption électrique (min-max)</b> 55 - 90 W
<b>Consommation horaire (min-max)</b> 0,7 - 1,7 kg/h	<b>Diamètre évacuation fumées (Ø)</b> 80 mm P/S	

## CARACTÉRISTIQUES

- Foyer, porte du foyer et brasier en fonte
- Échangeur de chaleur à surface rayonnante
- Compartiment des cendres amovible
- Ventilation ambiante avec évacuation frontale avec ventilateur dédiée, avec fonction Confort
- Système de canalisation avec ventilateur dédiée jusqu'à 6 mt., avec possibilité d'ajouter un thermostat
- Évacuations de la canalisation disponibles (Ø80 mm): postérieure
- Évacuations de la fumée disponibles: postérieure, supérieure
- Foyer amovible (uniquement avec une assistance autorisée)

## ÉQUIPEMENTS DE SÉRIE

Avec AIR ZONE CONTROL (AZC), la vitesse de rotation du ventilateur de gaine est gérée dans le but de maximiser la transmission de la puissance thermique dans l'environnement de la gaine.



## OPTIONS

	Code Article	Prix
Module WiFi « Étiquette grise » (Appli « Total Control 3.0 »)	009278512	€ 254,00
Télécommande IR tactile rétroéclairée	009278471	€ 47,80

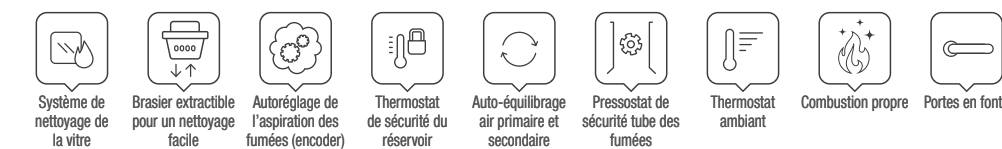

New 2025

# ANGELICA

Poêle à granulés ventilé et étanche

**A+** | 8,0\*\* kW-N | 230\*\* m<sup>3</sup> | 7★\*\*

PRESTIGE Line

flamme VERTE\*\* BImSchV\*\*



## EXTRAFLAME • ANGELICA

Couleur	Code Article	Prix
Ivoire	001295000	€ 2.605,00
Bordeaux	001295001	€ 2.570,00
Noir	001295002	€ 2.570,00



## FINITIONS

Revêtement en acier émaillé



Ivoire Bordeaux Noir

## DONNÉES TECHNIQUES

<b>Puissance nominale (min-max)</b> 3,2 - 8,0 kW-N **	<b>Dimensions (LxHxP)</b> 495x1019x530 mm **	<b>Capacité totale réservoir</b> ~15 kg / ~24 l**
<b>Rendement (min-max)</b> 92 - 91 %**	<b>Poids net</b> 98 kg **	<b>Absorption électrique (min-max)</b> 28 - 57 W **
<b>Consommation horaire (min-max)</b> 0,7 - 1,8 kg/h	<b>Diamètre évacuation fumées (Ø)</b> 80 mm P/S **	** Données provisoires en cours d'homologation

## CARACTÉRISTIQUES

- Porte coupe-feu, foyer et brasier en fonte
- Échangeur de chaleur à surface rayonnante
- Compartiment à cendres amovible
- Ventilation de la pièce avec moteur dédié
- Ventilation avec PRO AIR SETUP
- Fonction FPC Plus
- Bougie de préchauffage en céramique
- Possibilité de sortie pour l'évacuation des fumées : à l'arrière, supérieure
- Foyer amovible par l'assistance agréée

## ÉQUIPEMENTS DE SÉRIE

<b>TÉLÉCOMMANDE</b> Télécommande IR tactile rétroéclairée	<b>DISPLAY LCD WiFi</b> (App "Total Control 3.0")
--	--

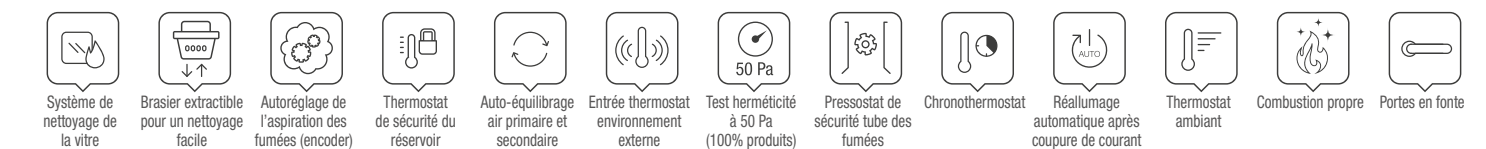

# ANGELICA PLUS

Poêle à granulés **étanche** canalisé

**A+** | 8,0\*\* kW-N | 230\*\* m<sup>3</sup> | 7★\*\*



PRESTIGE  
Line  
flamme\*\*  
VERTE BImSchV\*\*

## EXTRAFLAME • ANGELICA PLUS

Couleur	Code Article	Prix
Ivore	001295050	€ 2.845,00
Bordeaux	001295051	€ 2.795,00
Noir	001295052	€ 2.795,00

## FINITIONS

Revêtement en acier émaillé



Ivorie

Bordeaux

Noir

## DONNÉES TECHNIQUES

### Puissance nominale (min-max)

3,2 - 8,0 kW-N \*\*

### Rendement (min-max)

92 - 91 %\*\*

### Consommation horaire (min-max)

0,7 - 1,8 kg/h

### Dimensions (LxHxP)

495x1019x530 mm \*\*

### Poids net

102 kg \*\*

### Diamètre évacuation fumées (Ø)

80 mm P/S \*\*

### Capacité totale réservoir

~15 kg / ~24 l\*\*

### Absorption électrique (min-max)

37 - 83 W \*\*

\*\* Données provisoires en cours d'homologation

## CARACTÉRISTIQUES

- Porte coupe-feu, foyer et brasier en fonte
- Échangeur de chaleur à surface radiante
- Compartiment à cendres amovible
- Ventilation de la pièce avec moteur dédié
- Ventilation avec PRO AIR SETUP
- Fonction FPC Plus
- Bougie de préchauffage en céramique
- Possibilité de sortie pour l'évacuation des fumées : à l'arrière, supérieure
- Foyer amovible par l'assistance agréée
- Conduits avec fonction de contrôle des zones d'air
- Canalisation avec moteur dédié jusqu'à 8 mètres, thermostat
- Possibilité de sortie pour la canalisation (Ø80 mm) : arrière

## ÉQUIPEMENTS DE SÉRIE



### TÉLÉCOMMANDE

Télécommande IR tactile rétroéclairée

### DISPLAY LCD WiFi (App "Total Control 3.0")

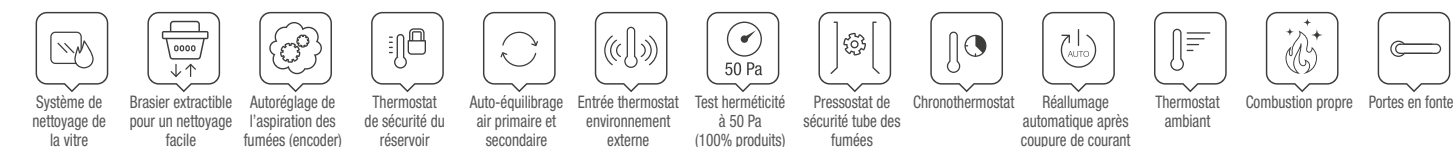

# ANGELA EVO

Poêle à granulés ventilé et **étanche**

**A+** | 8,0 kW-N | 230 m<sup>3</sup> | 7★



PRESTIGE  
Line  
flamme  
VERTE BImSchV

## EXTRAFLAME • ANGELA EVO

Couleur	Code Article	Prix
Noir	001282408	€ 2.680,00
Blanc	001282407	€ 2.680,00

## FINITIONS

Revêtement en acier émaillé et couverture en céramique



Noir

Blanc

## DONNÉES TECHNIQUES

### Puissance nominale (min-max)

2,5 - 8,0 kW-N

### Rendement (min-max)

94,7 - 91,5 %

### Consommation horaire (min-max)

0,5 - 1,8 kg/h

### Dimensions (LxHxP)

490x1007x528 mm

### Poids net

93 kg

### Diamètre évacuation fumées (Ø)

80 mm P

### Capacité totale réservoir

~15 kg / ~24 l

### Absorption électrique (min-max)

25 - 60 W

## CARACTÉRISTIQUES

- Échangeur à faisceau tubulaire
- Compartiment des cendres amovible
- Ventilation ambiante avec évacuation frontale avec ventilateur dédiée, avec fonction Confort
- Foyer, porte de foyer et brasier en fonte
- Évacuations de la fumée disponibles: postérieure
- Module d'urgence
- Brasier amovible pour un nettoyage facile

## ÉQUIPEMENTS DE SÉRIE



### RADIOCOMMANDE

Contrôle avec radiocommande « portable » avec fonction thermostat

## OPTIONS

	Code Article	Prix
Module WiFi « Étiquette grise » (Appli « Total Control 3.0 »)	009278512	€ 254,00

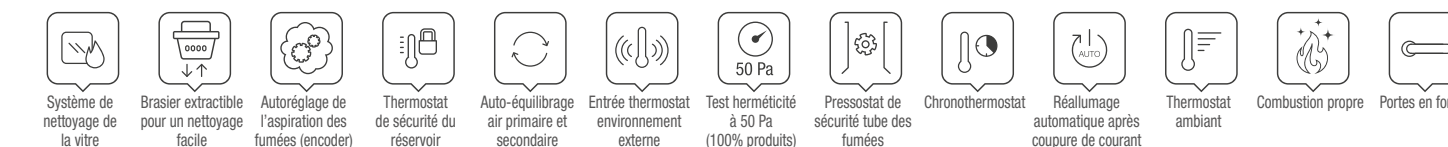



# ANGELA PLUS EVO

Poêle à granulés **étanche** canalisé

**A+** | 8,0 kW-N | 230 m<sup>3</sup> | 7★



PRESTIGE  
Line



flamme  
VERTE

BImSchV

## EXTRAFLAME • ANGELA PLUS EVO

Couleur	Code Article	Prix	
Blanc	001282507	€ 2.900,00	
Noir	001282508	€ 2.900,00	

### FINITIONS

Revêtement en acier émaillé et couverture en céramique



Blanc

Noir

## DONNÉES TECHNIQUES

### Puissance nominale (min-max)

2,5 - 8,0 kW-N

### Rendement (min-max)

94,9 - 91,9 %

### Consommation horaire (min-max)

0,5 - 1,8 kg/h

### Dimensions (LxHxP)

490x1007x528 mm

### Poids net

98 kg

### Diamètre évacuation fumées (Ø)

80 mm P

### Capacité totale réservoir

~15 kg / ~24 ℓ

### Absorption électrique (min-max)

50 - 80 W

## CARACTÉRISTIQUES

- Ventilation ambiante avec évacuation frontale avec ventilateur dédiée, avec fonction Confort
- Échangeur à faisceau tubulaire
- Système de canalisation avec ventilateur dédiée jusqu'à 8 m, avec possibilité d'ajouter un thermostat, desactivable
- Foyer, porte du foyer et brasier en fonte
- Évacuations de la fumée disponibles: postérieure
- Évacuations de la canalisation disponibles (Ø80 mm): postérieure
- Module d'urgence
- Brasier amovible pour un nettoyage facile
- Compartiment des cendres amovible

## ÉQUIPEMENTS DE SÉRIE



### RADIOCOMMANDE

Contrôle avec radiocommande « portable » avec fonction thermostat



Module WiFi « Étiquette grise » (Appli « Total Control 3.0 »)

Code Article Prix

009278512 € 254,00

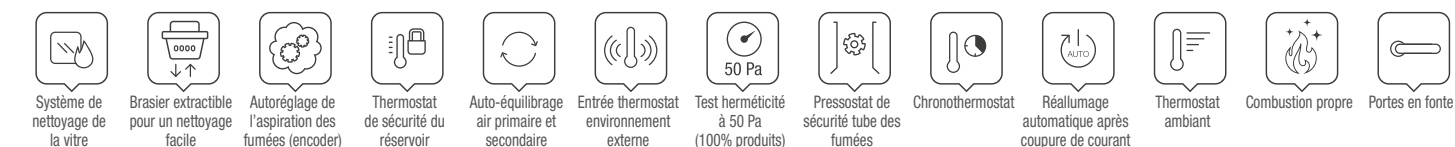

# ILARY TOP

Poêle à granulés ventilé et **étanche**

**A+** | 8,0 kW-N | 230 m<sup>3</sup> | 7★



PRESTIGE  
Line



flamme  
VERTE

BImSchV

## EXTRAFLAME • ILARY TOP

Couleur	Code Article	Prix	
Blanc	001285902	€ 3.085,00	
Noir	001285903	€ 3.085,00	

### FINITIONS

Revêtement en acier peint



Blanc

Noir

## DONNÉES TECHNIQUES

### Puissance nominale (min-max)

2,5 - 8,0 kW-N

### Rendement (min-max)

94,7 - 91,5 %

### Consommation horaire (min-max)

0,5 - 1,8 kg/h

### Dimensions (LxHxP)

507x1007x522 mm

### Poids net

101 kg

### Diamètre évacuation fumées (Ø)

80 mm S

### Capacité totale réservoir

~15 kg / ~24 ℓ

### Absorption électrique (min-max)

25 - 60 W

## CARACTÉRISTIQUES

- Échangeur de chaleur à faisceau tubulaire
- Porte à double vitrage céramique
- Ventilation avec PRO AIR SETUP
- Porte coupe-feu, foyer et brasier en fonte
- Brasier amovible pour un nettoyage facile
- Compartiment à cendres amovible
- Gestion de la température ambiante avec fonction AUTOMATIC
- Intégration domotique avec « Alexa »
- Easy Setup
- Easy Control

## ÉQUIPEMENTS DE SÉRIE



### RADIOCOMMANDE

Contrôle avec radiocommande « portable » avec fonction thermostat



### « PANNEAU DE CONTRÔLE » AVEC WIFI INTÉGRÉ

(Appli « Total Control 3.0 »)



Sonde radio

Code Article Prix

009278502 € 187,00

KIT CONCENTRIQUE  
Adaptateur concentrique  
Ø 130/80mm

9278600 € 280,00

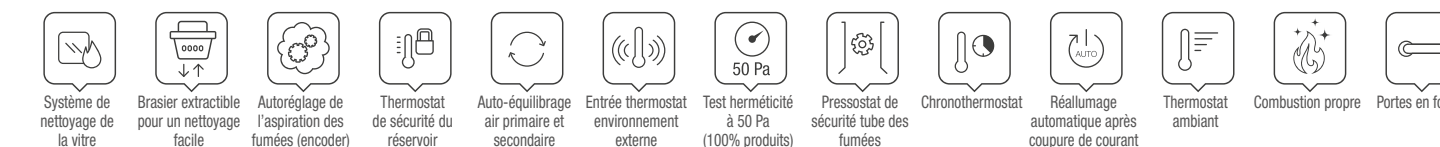

# ILARY PLUS TOP

Poêle à granulés **étanche** canalisé

**A+** | 8,0 kW-N | 230 m<sup>3</sup> | 7★



PRESTIGE  
Line



flamme  
VERTE

BImSchV

## EXTRAFLAME • ILARY PLUS TOP

Couleur	Code Article	Prix	
Blanc	001285952	€ 3.360,00	
Noir	001285953	€ 3.360,00	

### FINITIONS

Revêtement en acier peint



Blanc



Noir

## DONNÉES TECHNIQUES

### Puissance nominale (min-max)

2,5 - 8,0 kW-N

### Rendement (min-max)

94,9 - 91,9 %

### Consommation horaire (min-max)

0,5 - 1,8 kg/h

### Dimensions (LxHxP)

507x1007x536 mm

### Poids net

105 kg

### Diamètre évacuation fumées (Ø)

80 mm S

### Capacité totale réservoir

~15 kg / ~24 l

### Absorption électrique (min-max)

45 - 75 W

## CARACTÉRISTIQUES

- Ventilation et canalisation avec PRO AIR SETUP
- Porte à double vitrage céramique
- Canalisation avec moteur dédié jusqu'à 8 mètres, thermostable et pouvant être exclu + AIR ZONE CONTROL
- Porte coupe-feu, foyer et brasier en fonte
- Évacuations de la fumée disponibles: supérieure
- Brasier amovible pour un nettoyage facile
- Compartiment à cendres amovible
- Échangeur de chaleur à faisceau tubulaire
- Gestion de la température ambiante avec fonction AUTOMATIC
- Intégration domotique avec « Alexa »
- Easy Setup
- Easy Control

## ÉQUIPEMENTS DE SÉRIE



### RADIOCOMMANDE

Contrôle avec radiocommande « portable » avec fonction thermostat



### « PANNEAU DE CONTRÔLE » AVEC WIFI INTÉGRÉ

(Appli « Total Control 3.0 »)

## OPTIONS



Sonde radio

Code Article

009278502

Prix

€ 187,00



KIT CONCENTRIQUE  
Adaptateur concentrique  
Ø 130/80mm

Code Article

9278600

Prix

€ 280,00

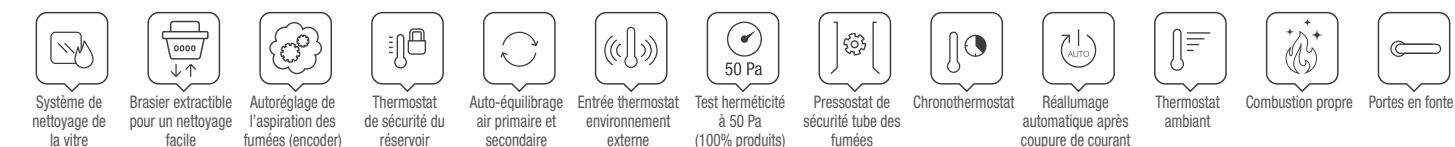

# MIRKA

Poêle ventilé à granulés

**A+** | 8,0 kW-N | 230 m<sup>3</sup> | 7★



PRESTIGE  
Line

flamme  
VERTE

BImSchV

## EXTRAFLAME • MIRKA

Couleur	Code Article	Prix	
Noir	001286300	€ 2.850,00	
Taupe	001286301	€ 2.850,00	
Pierre Naturelle	001286302	€ 2.925,00	

### FINITIONS

Revêtement en acier peint noir et plaque frontale en céramique ou en pierre



Noir



Taupe



Pierre Naturelle (PT)

## DONNÉES TECHNIQUES

### Puissance nominale (min-max)

3,2 - 8,0 kW-N

### Rendement (min-max)

92,4 - 91,1 %

### Consommation horaire (min-max)

0,7 - 1,8 kg/h

### Dimensions (LxHxP)

496x1014x585 mm

### Poids net

104 kg - 106 kg PT

### Diamètre évacuation fumées (Ø)

80 mm S/P

### Capacité totale réservoir

~15 kg / ~24 l

### Absorption électrique (min-max)

30 - 60 W

## CARACTÉRISTIQUES

- Réservoir étanche
- Porte coupe-feu, foyer et brasier en fonte
- Ventilation avec PRO AIR SETUP
- Bougie en céramique pour allumage rapide
- Possibilité de sortie pour l'évacuation des fumées : à l'arrière, supérieure
- Échangeur de chaleur à surface radiante
- Compartiment à cendres amovible
- Intégration domotique avec « Alexa » (Amazon).  
Veuillez noter : uniquement en association avec le module Wi-Fi « Étiquette grise » - en option - et l'utilisation de l'application Total Control 3.0.Service
- « Alexa » (Amazon) et périphériques non inclus.
- FPC - Système adaptatif innovant pour le réglage et le maintien constant de l'air comburant dans le temps
- Easy Control
- Easy Setup

## ÉQUIPEMENTS DE SÉRIE



### TÉLÉCOMMANDE

Télécommande IR tactile rétroéclairée

### BLACK LCD



## OPTIONS



Module WiFi

« Étiquette grise »

(Appli « Total Control 3.0 »)

Code Article

009278512

Prix

€ 254,00

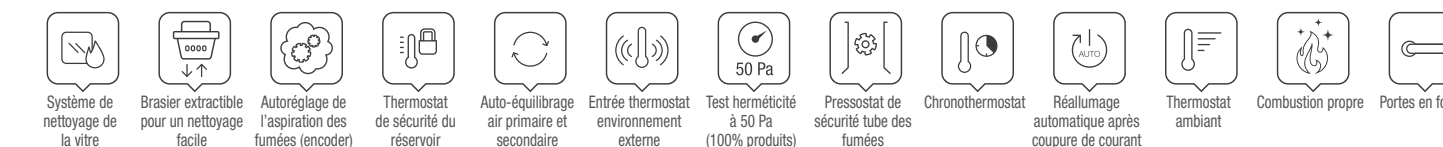

# MIRKA PLUS

Poêle à granulés canalisé

**A+** | 8,0 kW-N | 230 m<sup>3</sup> | 7★

PRESTIGE  
Line  
flamme  
VERTE  
BlmSchV



## EXTRAFLAME • MIRKA PLUS

Couleur	Code Article	Prix
Noir	001286350	€ 3.165,00
Taupe	001286351	€ 3.165,00
Pierre Naturelle	001286352	€ 3.240,00



## FINITIONS

Revêtement en acier peint noir et plaque frontale en céramique ou en pierre



Noir      Taupe      Pierre Naturelle (PT)

## DONNÉES TECHNIQUES

### Puissance nominale (min-max)

3,2 - 8,0 kW-N

### Rendement (min-max)

92,5 - 91,0 %

### Consommation horaire (min-max)

0,7 - 1,8 kg/h

### Dimensions (LxHxP)

496x1014x585 mm

### Poids net

108 kg - 110 kg PT

### Diamètre évacuation fumées (Ø)

80 mm S/P

### Capacité totale réservoir

~15 kg / ~24 ℓ

### Absorption électrique (min-max)

45 - 96 W

## CARACTÉRISTIQUES

- Réservoir étanche
- Porte coupe-feu, foyer et brasier en fonte
- Ventilation et canalisation avec PRO AIR SETUP
- Bougie en céramique pour allumage rapide
- Possibilité de sortie pour l'évacuation des fumées : à l'arrière, supérieure
- Canalisation avec moteur dédié jusqu'à 8 mètres, thermostat et pouvant être exclu + AIR ZONE CONTROL
- Échangeur de chaleur à surface radiante
- Compartiment à cendres amovible
- Intégration domotique avec «Alexa» (Amazon). Veuillez noter : uniquement en association avec le module Wi-Fi "Étiquette grise" - en option - et l'utilisation de l'application Total Control 3.0. Service "Alexa" (Amazon) et périphériques non inclus.
- FPC - Système adaptatif innovant pour le réglage et le maintien constant de l'air comburant dans le temps
- Easy Control
- Easy Setup

## ÉQUIPEMENTS DE SÉRIE



### TÉLÉCOMMANDE

Télécommande IR tactile rétroéclairée

### BLACK LCD



Module WiFi « Étiquette grise » (Appli « Total Control 3.0 »)

Code Article      Prix

009278512

€ 254,00

# PAMELA CRYSTAL - BLSC

Poêle à granulés ventilé et étanche

**A+** | 8,0 kW-N | 230 m<sup>3</sup> | 7★

PRESTIGE  
Line  
flamme  
VERTE  
BlmSchV



## EXTRAFLAME • PAMELA CRYSTAL - BLSC

Couleur	Code Article	Prix
Crystal BLSC	001285403	€ 3.935,00



## FINITIONS

Revêtement en acier peint ou cristal tempéré



Crystal BLSC

## DONNÉES TECHNIQUES

### Puissance nominale (min-max)

2,5 - 8,0 kW-N

### Rendement (min-max)

92,6 - 91,2 %

### Consommation horaire (min-max)

0,6 - 1,8 kg/h

### Dimensions (LxHxP)

470x1197x470 mm

### Poids net

140 kg

### Diamètre évacuation fumées (Ø)

80 mm P

### Capacité totale réservoir

~15 kg / ~24 ℓ

### Absorption électrique (min-max)

28 - 67 W

## CARACTÉRISTIQUES

- Échangeur à faisceau tubulaire
- Double porte: Verre interne céramique plat. Verre extérieur trempé bombé
- Ventilation ambiante avec évacuation frontale avec ventilateur dédiée, avec fonction Confort
- Verre Black Screen de série
- Bougie céramique
- Évacuations de la fumée disponibles: postérieure alignée
- Foyer, porte du foyer et brasier en fonte
- Module d'urgence
- Brasier amovible pour un nettoyage facile
- Compartiment des cendres amovible

## ÉQUIPEMENTS DE SÉRIE



### RADIOCOMMANDE

Contrôle avec radiocommande « portable » avec fonction thermostat



VERRE «BLACK SCREEN» DE SÉRIE

## OPTIONS

	Code Article	Prix
Module WiFi « Étiquette grise » (Appli « Total Control 3.0 »)	009278512	€ 254,00
Verre céramique ROBAX® NightView	009278468	€ 124,00

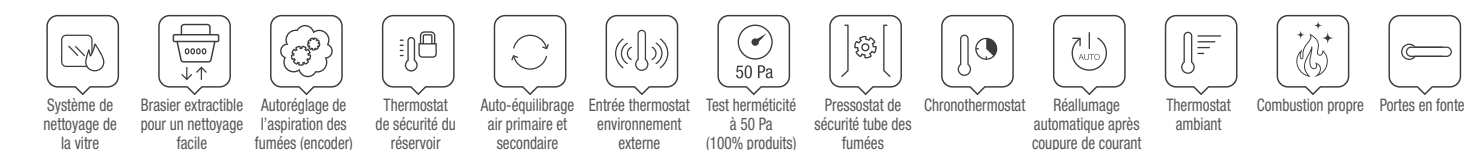



# PAMELA STEEL

Poêle à granulés ventilé et étanche

A+ | 8,0 kW-N | 230 m³ | 7★



PRESTIGE  
Line



flamme  
VERTE

BImSchV

## EXTRAFLAME • PAMELA STEEL

Couleur	Code Article	Prix
Bronze	001285401	€ 3.625,00
Taupe	001285400	€ 3.625,00



## FINITIONS

Revêtement en acier peint



Bronze

Taupe

## DONNÉES TECHNIQUES

### Puissance nominale (min-max)

2,5 - 8,0 kW-N

### Rendement (min-max)

92,6 - 91,2 %

### Consommation horaire (min-max)

0,6 - 1,8 kg/h

### Dimensions (LxHxP)

470x1197x470 mm

### Poids net

130 kg

### Diamètre évacuation fumées (Ø)

80 mm P

### Capacité totale réservoir

~15 kg / ~24 ℓ

### Absorption électrique (min-max)

28 - 67 W

## CARACTÉRISTIQUES

- Échangeur à faisceau tubulaire
- Double porte: Verre interne céramique plat. Verre extérieur trempé bombé
- Ventilation ambiante avec évacuation frontale avec ventilateur dédiée, avec fonction Confort
- Bougie céramique
- Évacuations de la fumée disponibles: postérieure alignée

- Foyer, porte du foyer et brasier en fonte
- Module d'urgence
- Brasier amovible pour un nettoyage facile
- Compartiment des cendres amovible

## ÉQUIPEMENTS DE SÉRIE



### RADIOCOMMANDE

Contrôle avec radiocommande « portable » avec fonction thermostat

## OPTIONS



Module WiFi  
« Étiquette grise »  
(Appli « Total Control 3.0 »)

Code Article

009278512

Prix

€ 254,00

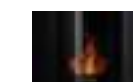

Verre céramique  
ROBAX® NightView

Code Article

009278468

€ 124,00

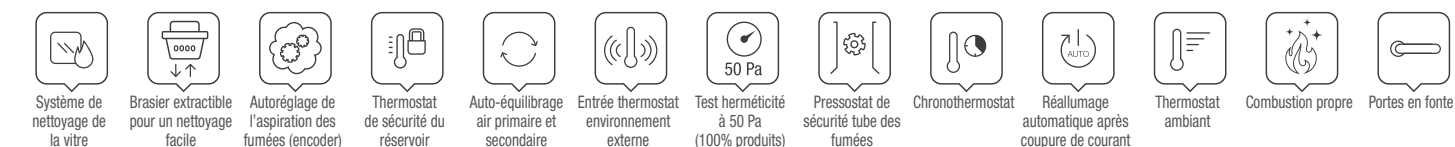

# GABRIELLA PLUS

Poêle à granulés étanche, étroit et canalisé

A+ | 8,0 kW-N | 230 m³ | 7★



PRESTIGE  
Line



flamme  
VERTE

BImSchV

## EXTRAFLAME • GABRIELLA PLUS

Couleur	Code Article	Prix
Blanc	001285200	€ 3.465,00
Bronze	001285201	€ 3.465,00
Pierre naturelle	001285202	€ 3.750,00



## FINITIONS

Revêtement en acier peint ou pierre naturelle



Blanc

Bronze

Pierre naturelle (PT)

## DONNÉES TECHNIQUES

### Puissance nominale (min-max)

3,5 - 8,0 kW-N

### Rendement (min-max)

94,1 - 94,0 %

### Consommation horaire (min-max)

0,8 - 1,8 kg/h

### Dimensions (LxHxP)

750x1077x350 mm

### Poids net

132 kg

### Diamètre évacuation fumées (Ø)

80 mm P/S

### Capacité totale réservoir

~15 kg / ~24 ℓ

### Absorption électrique (min-max)

50 - 90 W

## CARACTÉRISTIQUES

- Échangeur à faisceau tubulaire
- Système de canalisation avec ventilateur dédiée jusqu'à 8 m, avec possibilité d'ajouter un thermostat, désactivable
- Ventilation ambiante avec évacuation par le haut avec ventilateur dédiée, avec fonction Confort
- Foyer, porte du foyer et brasier en fonte

- Évacuations de la fumée disponibles: postérieure-supérieure, supérieure
- Brasier amovible pour un nettoyage facile
- Compartiment des cendres amovible

## ÉQUIPEMENTS DE SÉRIE



### TÉLÉCOMMANDE

Télécommande IR tactile rétroéclairée

### BLACK LCD



## OPTIONS



Module WiFi  
« Étiquette grise »  
(Appli « Total Control 3.0 »)

Code Article

009278512

Prix

€ 254,00

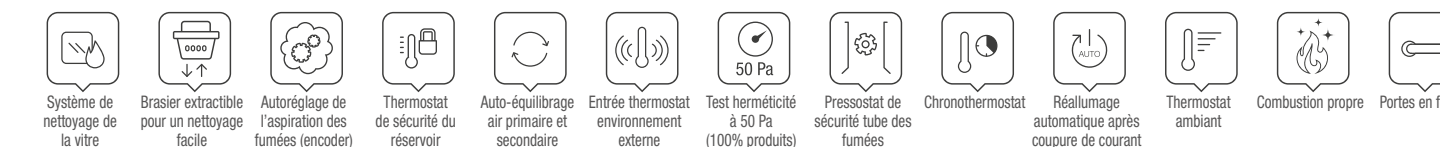

# AMIKA

Poêle à granulés ventilé et étanche

**A+** | 8,0 kW-N | 230 m³ | 7★



flamme VERTE

BlmSchV



## EXTRAFLAME • AMIKA

Couleur	Code Article	Prix
Blanc	001283501	€ 3.460,00
Noir	001283502	€ 3.365,00
Pierre naturelle	001283503	€ 3.505,00

## FINITIONS

Revêtement en acier et top en faïence ou pierre naturelle



Blanc Noir Pierre naturelle (PT)

## DONNÉES TECHNIQUES

### Puissance nominale (min-max)

2,5 - 8,0 kW-N

### Rendement (min-max)

92,6 - 91,2 %

### Consommation horaire (min-max)

0,6 - 1,8 kg/h

### Dimensions (LxHxP)

460x1200x465 mm

### Poids net

121 kg - 124 kg PT

### Diamètre évacuation fumées (Ø)

80 mm P

### Capacité totale réservoir

~ 15 kg / ~ 24 l

### Absorption électrique (min-max)

19 - 62 W

## CARACTÉRISTIQUES

- Foyer, porte du foyer et brasier en fonte
- Échangeur à faisceau tubulaire
- Tiroir à cendre amovible
- Ventilation ambiante avec évacuation frontale avec ventilateur dédié, avec fonction Confort
- Bougie céramique
- Double porte: Porte extérieure avec verre trempé bombé
- Évacuations de la fumée disponibles: postérieure alignée
- Foyer amovible (uniquement avec une assistance autorisée)

## ÉQUIPEMENTS DE SÉRIE



### TÉLÉCOMMANDE

Télécommande IR tactile rétroéclairée

### ÉCRAN LCD



## OPTIONS

	Code Article	Prix
Module WiFi « Étiquette grise » (Appli « Total Control 3.0 »)	009278512	€ 254,00
Verre céramique ROBAX® NightView	009278468	€ 124,00

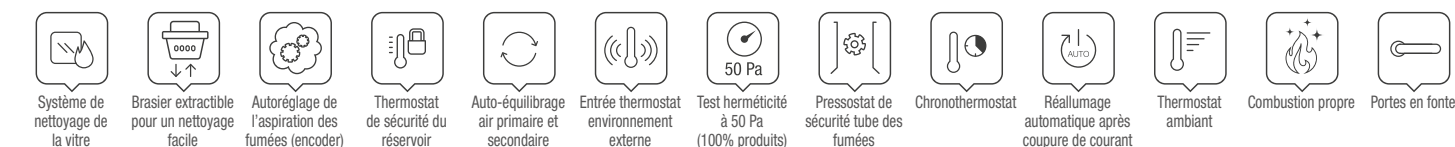

# KLAUDIA 5.0

Poêle à granulés ventilé

**A+** | 8,0 kW-N | 230 m³ | 7★

flamme VERTE

BlmSchV



## EXTRAFLAME • KLAUDIA 5.0

Couleur	Code Article	Prix
Bordeaux	001286800	€ 2.600,00
Noir	001286802	€ 2.600,00
Blanc	001286803	€ 2.600,00

## FINITIONS

Revêtement en acier émaillé et couverture en céramique



Bordeaux Noir Blanc

## DONNÉES TECHNIQUES

### Puissance nominale (min-max)

3,2 - 8,0 kW-N

### Rendement (min-max)

92,4 - 91,1 %

### Consommation horaire (min-max)

0,7 - 1,8 kg/h

### Dimensions (LxHxP)

498x1017x575 mm

### Poids net

101 kg

### Diamètre évacuation fumées (Ø)

80 mm P/S

### Capacité totale réservoir

~15 kg / ~24 l

### Absorption électrique (min-max)

30 - 60 W

## CARACTÉRISTIQUES

- Porte coupe-feu, foyer et brasier en fonte
- Échangeur de chaleur à surface radiante
- Réservoir étanche
- Compartiment à cendres amovible
- Ventilation de la pièce avec moteur dédié
- Ventilation avec PRO AIR SETUP
- Fonction FPC Plus
- Bougie de préchauffage en céramique
- Possibilité de sortie pour l'évacuation des fumées : à l'arrière, supérieure
- Foyer amovible par l'assistance agréée

## ÉQUIPEMENTS DE SÉRIE



### TÉLÉCOMMANDE

Télécommande IR tactile rétroéclairée

### BLACK LCD



## OPTIONS

	Code Article	Prix
Module WiFi « Étiquette grise » (Appli « Total Control 3.0 »)	009278512	€ 254,00

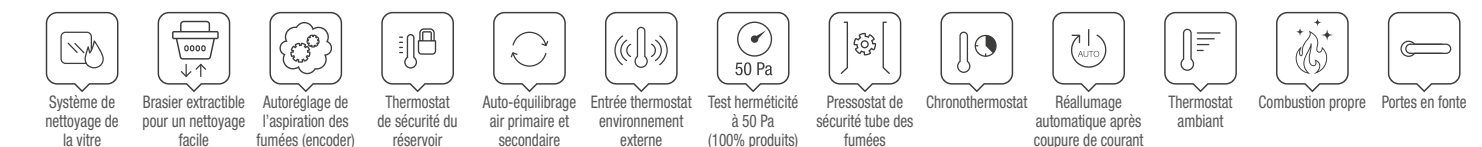

# KLAUDIA PLUS 5.0

Poêle à granulés canalisé

**A+** | 8,0 kW-N | 230 m³ | 7★

flamme VERTE BImSchV



## EXTRAFLAME • KLAUDIA PLUS 5.0

Couleur	Code Article	Prix
Blanc	001286853	€ 2.830,00
Bordeaux	001286850	€ 2.830,00
Noir	001286852	€ 2.830,00



## FINITIONS

Revêtement en acier émaillé et couverture en céramique



Blanc Bordeaux Noir

## DONNÉES TECHNIQUES

<b>Puissance nominale (min-max)</b> 3,2 - 8,0 kW-N	<b>Dimensions (LxHxP)</b> 498x1017x575 mm	<b>Capacité totale réservoir</b> ~15 kg / ~24 l
<b>Rendement (min-max)</b> 92,5 - 91,0 %	<b>Poids net</b> 105 kg	<b>Absorption électrique (min-max)</b> 45 - 96 W
<b>Consommation horaire (min-max)</b> 0,7 - 1,8 kg/h	<b>Diamètre évacuation fumées (Ø)</b> 80 mm P/S	

## CARACTÉRISTIQUES

- Porte coupe-feu, foyer et brasier en fonte
- Échangeur de chaleur à surface radiante
- Réservoir étanche
- Compartiment à cendres amovible
- Ventilation de la pièce avec moteur dédié
- Ventilation avec PRO AIR SETUP
- Fonction FPC Plus
- Bougie de préchauffage en céramique
- Possibilité de sortie pour l'évacuation des fumées : à l'arrière, supérieure
- Foyer amovible par l'assistance agréée
- Conduits avec fonction de contrôle des zones d'air
- Canalisation avec moteur dédié jusqu'à 8 mètres, thermostatable
- Ducting outlet options (Ø80 mm): rear

## ÉQUIPEMENTS DE SÉRIE



### TÉLÉCOMMANDE

Télécommande IR tactile rétroéclairée

### BLACK LCD



## OPTIONS

	Code Article	Prix
Module WiFi « Étiquette grise » (Appli « Total Control 3.0 »)	009278512	€ 254,00

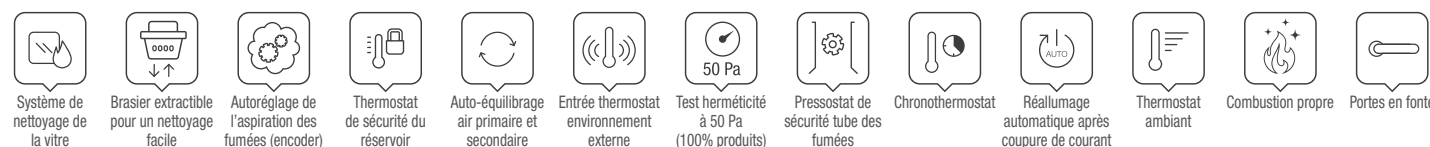

# MARILENA PLUS 5.0

Poêle à granulés étroit et canalisé

**A+** | 8,0 kW-N | 230 m³ | 7★

flamme VERTE BImSchV



## EXTRAFLAME • MARILENA PLUS 5.0

Couleur	Code Article	Prix
Blanc	001287300	€ 3.270,00
Noir	001287301	€ 3.270,00



## FINITIONS

Revêtement en acier peint ou pierre naturelle



Blanc Noir

## DONNÉES TECHNIQUES

<b>Puissance nominale (min-max)</b> 3,2 - 8,0 kW-N	<b>Dimensions (LxHxP)</b> 750x1077x347 mm	<b>Capacité totale réservoir</b> ~15 kg / ~24 l
<b>Rendement (min-max)</b> 92,5 - 91,4 %	<b>Poids net</b> 119 kg	<b>Absorption électrique (min-max)</b> 45 - 90 W
<b>Consommation horaire (min-max)</b> 0,7 - 1,8 kg/h	<b>Diamètre évacuation fumées (Ø)</b> 80 mm P/S/Lat.G	

## CARACTÉRISTIQUES

- Foyer, porte du foyer et brasier en fonte
- Échangeur à faisceau tubulaire
- Réservoir hermétique
- Compartiment des cendres amovible
- Ventilation ambiante avec évacuation par le haut avec ventilateur dédiée e funzione comfort
- Système de canalisation avec ventilateur dédiée jusqu'à 8 mt., avec possibilité d'ajouter un thermostat, désactivable
- Évacuations de la canalisation disponibles (Ø80 mm): postérieure, latérale gauche
- Profondeur réduite
- Poignée amovible avec logement dédié
- Évacuations de la fumée disponibles: postérieure, supérieure, latérale gauche
- Foyer amovible (uniquement avec une assistance autorisée)

## ÉQUIPEMENTS DE SÉRIE



### TÉLÉCOMMANDE

Télécommande IR tactile rétroéclairée

### ÉCRAN LCD



## OPTIONS

	Code Article	Prix
Module WiFi « Étiquette grise » (Appli « Total Control 3.0 »)	009278512	€ 254,00

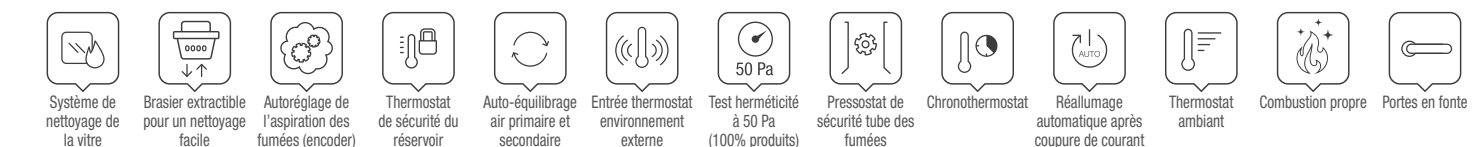



# MARILENA PLUS AD CRYSTAL

Poêle à granulés étroit et canalisé

**A+** | 8,0 kW-N | 230 m³ | 7★



## EXTRAFLAME • MARILENA PLUS AD CRYSTAL

Couleur	Code Article	Prix
Blanc	001283007	€ 3.635,00
Fumé	001283008	€ 3.635,00



## FINITIONS

Revêtement en verre



Blanc



Fumé

## DONNÉES TECHNIQUES

### Puissance nominale (min-max)

3,7 - 8,0 kW-N

### Rendement (min-max)

93,3 - 91,0 %

### Consommation horaire (min-max)

0,8 - 1,8 kg/h

### Dimensions (LxHxP)

750x1077x352 mm

### Poids net

135 kg

### Diamètre évacuation fumées (Ø)

80 mm P/S/Lat.G

### Capacité totale réservoir

~15 kg / ~24 l

### Absorption électrique (min-max)

36 - 85 W

## CARACTÉRISTIQUES

- Foyer, porte du foyer et brasier en fonte
- Échangeur à faisceau tubulaire
- Réservoir hermétique
- Compartiment des cendres amovible
- Ventilation ambiante avec évacuation par le haut avec ventilateur dédiée e funzione comfort
- Système de canalisation avec ventilateur dédiée jusqu'à 8 mt., avec possibilité d'ajouter un thermostat, desactivable
- Évacuations de la canalisation disponibles (Ø80 mm): postérieure, latérale gauche
- Profondeur réduite
- Poignée amovible avec logement dédié
- Évacuations de la fumée disponibles: postérieure, supérieure, latérale gauche
- Foyer amovible (uniquement avec une assistance autorisée)

## ÉQUIPEMENTS DE SÉRIE



### TÉLÉCOMMANDE

Télécommande IR tactile rétroéclairée

### ÉCRAN LCD

## OPTIONS

	Code Article	Prix
Module WiFi « Étiquette grise » (Appli « Total Control 3.0 »)	009278512	€ 254,00

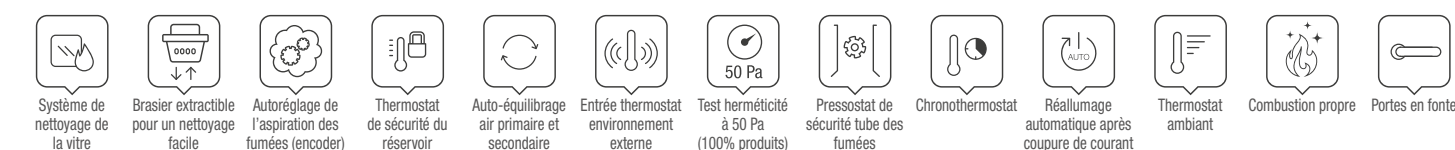

# MARILENA PLUS PETRA AD

Poêle à granulés étroit et canalisé

**A+** | 8,0 kW-N | 230 m³ | 7★



## EXTRAFLAME • MARILENA PLUS PETRA AD

Couleur	Code Article	Prix
Pierre naturelle	001283006	€ 3.635,00



## FINITIONS

Revêtement en acier peint ou pierre naturelle



Pierre naturelle (PT)

## DONNÉES TECHNIQUES

### Puissance nominale (min-max)

3,7 - 8,0 kW-N

### Rendement (min-max)

93,3 - 91,0 %

### Consommation horaire (min-max)

0,8 - 1,8 kg/h

### Dimensions (LxHxP)

750x1077x352 mm

### Poids net

155 kg

### Diamètre évacuation fumées (Ø)

80 mm P/S/Lat.G

### Capacité totale réservoir

~15 kg / ~24 l

### Absorption électrique (min-max)

36 - 85 W

## CARACTÉRISTIQUES

- Foyer, porte du foyer et brasier en fonte
- Échangeur à faisceau tubulaire
- Réservoir hermétique
- Compartiment des cendres amovible
- Ventilation ambiante avec évacuation par le haut avec ventilateur dédiée e funzione comfort
- Système de canalisation avec ventilateur dédiée jusqu'à 8 mt., avec possibilité d'ajouter un thermostat, desactivable
- Évacuations de la canalisation disponibles (Ø80 mm): postérieure, latérale gauche
- Profondeur réduite
- Poignée amovible avec logement dédié
- Évacuations de la fumée disponibles: postérieure, supérieure, latérale gauche
- Foyer amovible (uniquement avec une assistance autorisée)

## ÉQUIPEMENTS DE SÉRIE



### TÉLÉCOMMANDE

Télécommande IR tactile rétroéclairée

### ÉCRAN LCD

## OPTIONS

	Code Article	Prix
Module WiFi « Étiquette grise » (Appli « Total Control 3.0 »)	009278512	€ 254,00

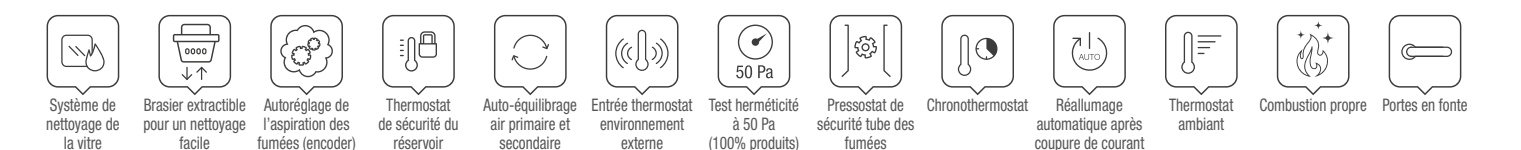

# TEODORA EVO

Poêle à granulés ventilé

**A+** | 8,0 kW-N | 229 m³ | 7★

flamme VERTE BImSchV



## EXTRAFLAME • TEODORA EVO

Couleur	Code Article	Prix
Noir antracite	001275002	€ 3.493,00

## FINITIONS

Revêtement en fonte émaillée



Noir antracite

## DONNÉES TECHNIQUES

<b>Puissance nominale (min-max)</b> 2,5 - 8,0 kW-N	<b>Dimensions (LxHxP)</b> 610x739x644 mm	<b>Capacité totale réservoir</b> ~14 kg / ~22 l
<b>Rendement (min-max)</b> 94,0 - 90,8 %	<b>Poids net</b> 139 kg	<b>Absorption électrique (min-max)</b> 35 - 70 W
<b>Consommation horaire (min-max)</b> 0,5 - 1,8 kg/h	<b>Diamètre évacuation fumées (Ø)</b> 80 mm P	

## CARACTÉRISTIQUES

- Foyer, porte du foyer et brasier en fonte
- Échangeur à faisceau tubulaire (nettoyage manuel)
- Réservoir hermétique
- Ventilation ambiante avec évacuation frontale
- avec ventilateur dédiée, avec fonction Confort
- Poignée avec poignée ergonomique
- Évacuations de la fumée disponibles: postérieure alignée
- Structure entièrement en fonte émaillée
- Foyer amovible (uniquement avec une assistance autorisée)

## ÉQUIPEMENTS DE SÉRIE



**TÉLÉCOMMANDE**  
Télécommande IR tactile rétroéclairée

**BLACK LCD**



## OPTIONS

	Code Article	Prix
Module WiFi « Étiquette grise » (Appli « Total Control 3.0 »)	009278512	€ 254,00

# KATIA 9

Poêle à granulés ventilé et étanche

**A+** | 9,0 kW-N | 258 m³ | 7★

Evolution Life

DTA DOCUMENT TECHNIQUE flamme VERTE BImSchV



## EXTRAFLAME • KATIA 9

Couleur	Code Article	Prix
Blanc	001286100	€ 4.125,00
Bronze	001286101	€ 4.125,00
Taupe	001286102	€ 4.125,00

## FINITIONS

Revêtement en acier peint



Blanc

Bronze

Taupe

## DONNÉES TECHNIQUES

<b>Puissance nominale (min-max)</b> 3,4 - 9,0 kW-N	<b>Dimensions (LxHxP)</b> 515x1082x572 mm	<b>Capacité totale réservoir</b> ~20 kg / ~32 l
<b>Rendement (min-max)</b> 93,9 - 93,1 %	<b>Poids net</b> 155 kg	<b>Absorption électrique (min-max)</b> 26 - 43 W
<b>Consommation horaire (min-max)</b> 0,8 - 2,0 kg/h	<b>Diamètre évacuation fumées (Ø)</b> 80 mm P	

## CARACTÉRISTIQUES

- Moteur chargement des granulés Brushless
- Brasier auto-nettoyant avec moteur Brushless
- Ventilation avec PRO AIR SETUP, désactivable
- Bougie en céramique pour allumage rapide
- Échangeur de chaleur à faisceau tubulaire
- Porte, foyer et brasier en fonte
- Porte à double vitrage
- Vitre céramique bombée
- Gestion de la température ambiante avec fonction AUTOMATIC
- Sonde dans la chambre de combustion
- Intégration domotique avec « Alexa »
- Easy Setup
- Easy Control

## ÉQUIPEMENTS DE SÉRIE



**RADIOCOMMANDE**  
Contrôle avec radiocommande « portable » avec fonction thermostat



**« PANNEAU DE CONTRÔLE » AVEC WIFI INTÉGRÉ**  
(Appli « Total Control 3.0 »)

## OPTIONS

	Code Article	Prix
Sonde radio	009278502	€ 187,00

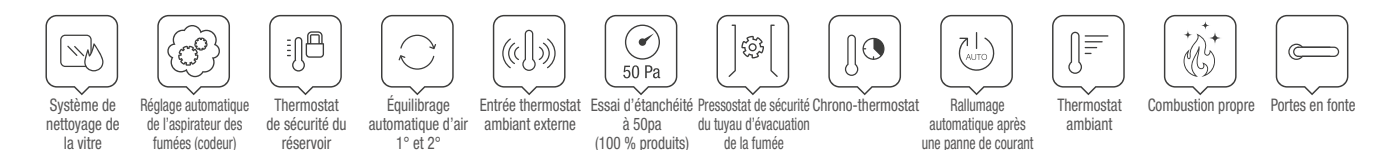

# MIETTA EVO

Poêle à granulés ventilé et étanche

A+ | 9,0 kW-N | 258 m<sup>3</sup> | 7★

Evolution  
Life



flamme  
VERTE

BImSchV



## EXTRAFLAME • MIETTA EVO

Couleur	Code Article	Prix
Bordeaux	001281704	€ 3.560,00
Blanc	001281705	€ 3.560,00

## FINITIONS

Revêtement en acier émaillé et couverture en céramique



Bordeaux

Blanc

## DONNÉES TECHNIQUES

### Puissance nominale (min-max)

3,4 - 9,0 kW-N

### Dimensions (LxHxP)

496x1073x579 mm

### Capacité totale réservoir

~20 kg / ~32 l

### Rendement (min-max)

93,9 - 93,1 %

### Poids net

157 kg

### Absorption électrique (min-max)

26 - 43 W

### Consommation horaire (min-max)

0,8 - 2,0 kg/h

### Diamètre évacuation fumées (Ø)

80 mm P

## CARACTÉRISTIQUES

- Motoréducteur Brushless pour le chargement des granulés
- Brasier autonettoyant (motor brushless)
- Ventilation ambiante avec évacuation par le haut avec ventilateur dédiée, désactivable
- Bougie céramique
- Évacuations de la fumée disponibles: postérieure dans la fente individuelle du chrono
- Sonde dans la chambre de combustion
- Foyer, porte du foyer et brasier en fonte
- Module d'urgence
- Tiroir à cendre amovible
- Possibilité de sélectionner la puissance même

## ÉQUIPEMENTS DE SÉRIE



### RADIOCOMMANDE

Contrôle avec radiocommande « portable » avec fonction thermostat

## OPTIONS

	Code Article	Prix
Module WiFi « Étiquette grise » (Appli « Total Control 3.0 »)	009278512	€ 254,00

# DEBBY

Poêle à granulés ventilé et étanche

A+ | 9,0 kW-N | 258 m<sup>3</sup> | 7★

PRESTIGE  
Line



flamme  
VERTE

BImSchV



## EXTRAFLAME • DEBBY

Couleur	Code Article	Prix
Blanc	001283603	€ 4.125,00
Noir	001283604	€ 4.020,00
Pierre naturelle	001283611	€ 4.775,00

## FINITIONS

Revêtement en acier peint et top en faïence ou pierre naturelle



Blanc

Noir

Pierre naturelle (PT)

## DONNÉES TECHNIQUES

### Puissance nominale (min-max)

3,8 - 9,0 kW-N

### Dimensions (LxHxP)

550 x 1200 x 573 mm

### Capacité totale réservoir

~18 kg / ~29 l

### Rendement (min-max)

92,2 - 92,7 %

### Poids net

141 kg - PT 167 kg

### Absorption électrique (min-max)

24 - 62 W

### Consommation horaire (min-max)

0,9 - 2,0 kg/h

### Diamètre évacuation fumées (Ø)

80 mm P/S

## CARACTÉRISTIQUES

- Évacuations de la fumée disponibles: postérieure alignée, supérieure alignée
- Bougie céramique
- Ventilation ambiante avec évacuation par le haut avec ventilateur dédiée, avec fonction Confort
- Double porte: Verre interne céramique plat. Verre extérieur trempé bombé
- Échangeur à faisceau tubulaire
- Tuyau "T" intégré dans le produit, inspection dans la partie postérieure
- Foyer, porte du foyer et brasier en fonte
- Module d'urgence
- Brasier amovible pour un nettoyage facile
- Tiroir à cendre amovible

## ÉQUIPEMENTS DE SÉRIE



### RADIOCOMMANDE

Contrôle avec radiocommande « portable » avec fonction thermostat

## OPTIONS

	Code Article	Prix
Module WiFi « Étiquette grise » (Appli « Total Control 3.0 »)	009278512	€ 254,00
Verre céramique ROBAX® NightView	009278468	€ 124,00

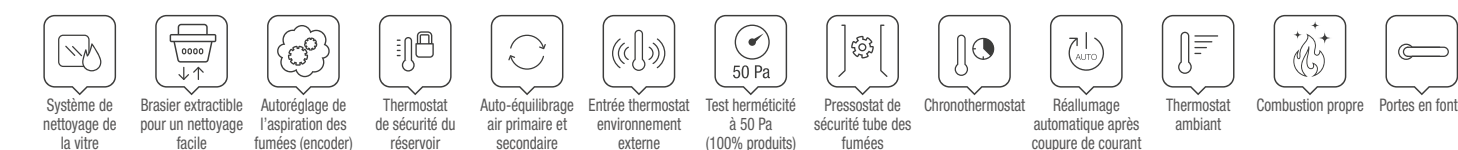



# DEBBY CX

Poêle à granulés ventilé et **étanche** avec sortie concentrique

**A+** | 9,0 kW-N | 258 m<sup>3</sup>



PRESTIGE  
Line



flamme  
VERTE

BImSchV

## EXTRAFLAME • DEBBY CX

Couleur	Code Article	Prix
Blanc	001283600	€ 4.320,00
Noir	001283616	€ 4.200,00
Pierre naturelle	001283617	€ 4.970,00

## FINITIONS

Revêtement en acier peint et top en faïence ou pierre naturelle



Blanc

Noir

Pierre naturelle (PT)

## DONNÉES TECHNIQUES

### Puissance nominale (min-max)

3,8 - 9,0 kW-N

### Rendement (min-max)

92,2 - 92,7 %

### Consommation horaire (min-max)

0,9 - 2,0 kg/h

### Dimensions (LxHxP)

550 x 1200 x 573 mm

### Poids net

141 kg - PT 167 kg

### Diamètre évacuation fumées (Ø)

80/130 mm S

### Capacité totale réservoir

~18 kg / ~29 l

### Absorption électrique (min-max)

24 - 62 W

## CARACTÉRISTIQUES

- Évacuations de la fumée disponibles: supérieure alignée
- Bougie céramique
- Ventilation ambiante avec évacuation par le haut avec ventilateur dédié, avec fonction Confort
- Double porte: verre interne céramique plat, verre extérieur trempé bombé
- Échangeur à faisceau tubulaire

- Tuyau "T" intégré dans le produit, inspection dans la partie postérieure
- Foyer, porte du foyer et brasier en fonte
- Module d'urgence
- Brasier amovible pour un nettoyage facile
- Tiroir à cendre amovible

## ÉQUIPEMENT DE SÉRIE

### RADIOCOMMANDE

Contrôle avec radiocommande « portable » avec fonction thermostat

**Debbi CX**  
Sortie fumées et prise d'air centrale supérieure. Installation avec conduit de cheminée coaxial.

## OPTIONS

	Code Article	Prix
Module WiFi « Étiquette grise » (Appli « Total Control 3.0 »)	009278512	€ 254,00
Kit Verre NightView	009278468	€ 124,00

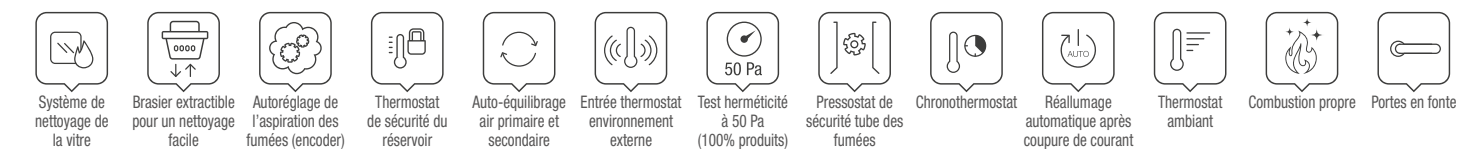

# DEBBY PLUS EVO

Poêle à granulés ventilé et **étanche**

**A+** | 9,0 kW-N | 258 m<sup>3</sup> | 7★



PRESTIGE  
Line



flamme  
VERTE

BImSchV

## EXTRAFLAME • DEBBY PLUS EVO

Couleur	Code Article	Prix
Blanc	001283612	€ 4.315,00
Noir	001283613	€ 4.210,00
Pierre naturelle	001283614	€ 4.970,00

## FINITIONS

Revêtement en acier peint et top en faïence ou pierre naturelle



Blanc

Noir

Pierre naturelle (PT)

## DONNÉES TECHNIQUES

### Puissance nominale (min-max)

3,0 - 9,0 kW-N

### Rendement (min-max)

94,0 - 93,0 %

### Consommation horaire (min-max)

0,7 - 2,0 kg/h

### Dimensions (LxHxP)

550x1200x573 mm

### Poids net

137 kg - PT 163 kg

### Diamètre évacuation fumées (Ø)

80 mm P/S

### Capacité totale réservoir

~18 kg / ~29 l

### Absorption électrique (min-max)

45 - 92 W

## CARACTÉRISTIQUES

- Évacuations de la fumée disponibles: postérieure alignée, supérieure alignée
- Bougie céramique
- Ventilation avec PRO AIR SETUP
- Canalisation avec moteur dédié jusqu'à 8 mètres, thermostable et pouvant être exclu

- Double porte: Verre interne céramique plat. Verre extérieur trempé bombé
- Échangeur à faisceau tubulaire
- Tuyau "T" intégré dans le produit, inspection dans la partie postérieure
- Foyer, porte du foyer et brasier en fonte

- Bouton de sécurité
- Tiroir à cendre amovible
- Fonction FPC
- Fonction FPC PLUS
- Fonction AIR ZONE CONTROL

## ÉQUIPEMENTS DE SÉRIE

### RADIOCOMMANDE

Contrôle avec radiocommande « portable » avec fonction thermostat

## OPTIONS

	Code Article	Prix
Module WiFi « Étiquette grise » (Appli « Total Control 3.0 »)	009278512	€ 254,00
Verre céramique ROBAX® NightView	009278468	€ 124,00
Sonde radio	009278502	€ 187,00

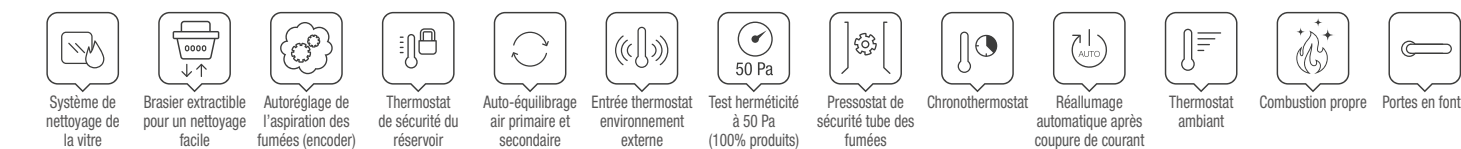

# DEBBY PLUS CX EVO

Poêle à granulés étanche canalisé avec sortie concentrique

**A+** | 9,0 kW-N | 258 m<sup>3</sup>



PRESTIGE  
Line

DTA  
DOCUMENT  
TECHNIQUE  
DUPPLICATION

flamme  
VERTE

BImSchV

## EXTRAFLAME • DEBBY PLUS CX EVO

Couleur	Code Article	Prix
 Blanc	001283618	€ 4.510,00
 Noir	001283619	€ 4.390,00
 Pierre naturelle	001283620	€ 5.165,00



## FINITIONS

Revêtement en acier peint et top en faïence ou pierre naturelle



Blanc

Noir

Pierre naturelle (PT)

## DONNÉES TECHNIQUES

### Puissance nominale (min-max)

3,0 - 9,0 kW-N

### Rendement (min-max)

93,9 - 92,3 %

### Consommation horaire (min-max)

0,7 - 2,0 kg/h

### Dimensions (LxHxP)

550x1200x573 mm

### Poids net

137 kg - PT 163 kg

### Diamètre évacuation fumées (Ø)

80/130 mm S

### Capacité totale réservoir

~18 kg / ~29 l

### Absorption électrique (min-max)

45 - 95 W

## CARACTÉRISTIQUES

- Évacuations de la fumée disponibles: supérieure alignée
- Bougie céramique
- Ventilation avec PRO AIR SETUP
- Canalisation avec moteur dédié jusqu'à 8 mètres, thermostable et pouvant être exclu
- Double porte: Verre interne céramique plat. Verre extérieur trempé bombé
- Échangeur à faisceau tubulaire
- Tuyau "T" intégré dans le produit, inspection dans la partie postérieure
- Foyer, porte du foyer et brasier en fonte
- Bouton de sécurité
- Tiroir à cendre amovible
- FPC - Système adaptatif innovant pour le réglage et le maintien constant de l'air comburant dans le temps
- FPC PLUS - en plus du travail fait par FPC, il permet l'identification de situations anormales en mettant le générateur en conditions de sécurité.
- Avec AIR ZONE CONTROL (AZC), la vitesse de rotation du ventilateur de la canalisation est gérée dans le but de maximiser la transmission de la puissance thermique dans la pièce canalisée.

## ÉQUIPEMENT DE SÉRIE





### RADIOCOMMANDE

Contrôle avec radiocommande « portable » avec fonction thermostat



**Debby Plus EVO CX**  
Sortie fumées et prise d'air centrale supérieure. Installation avec conduit de cheminée coaxial.

## OPTIONS

	Code Article	Prix
 Module WiFi « Étiquette grise » (Appli « Total Control 3.0 »)	009278512	€ 254,00
 Kit Verre NightView	009278468	€ 124,00
 Sonde radio	009278502	€ 187,00

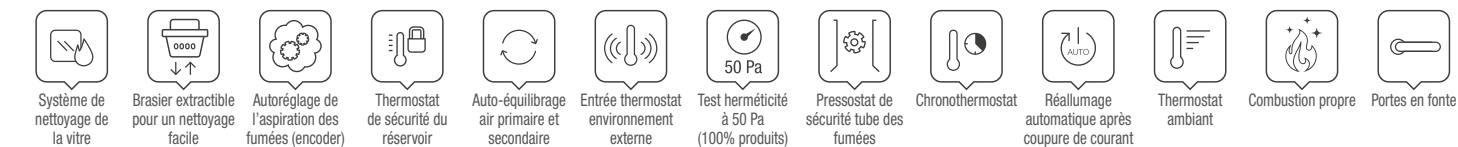

# ANNABELLA AD EVO

Poêle à granulés étroit et canalisé

**A+** | 9,0 kW-N | 258 m<sup>3</sup> | 7★

flamme  
VERTE

BImSchV



## EXTRAFLAME • ANNABELLA AD EVO

Couleur	Code Article	Prix
 Blanc	001280104	€ 3.545,00
 Noir	001280105	€ 3.545,00
 Taupe Opaque	001280107	€ 3.545,00



## FINITIONS

Revêtement en acier émaillé



Taupe Opaque

Blanc

Noir

## DONNÉES TECHNIQUES

### Puissance nominale (min-max)

3,4 - 9,0 kW-N

### Rendement (min-max)

93,5 - 91,9 %

### Consommation horaire (min-max)

0,8 - 2,0 kg/h

### Dimensions (LxHxP)

703x1078x343 mm

### Poids net

132 kg

### Diamètre évacuation fumées (Ø)

80 mm P/S/Lat.D

### Capacité totale réservoir

~14 kg / ~22 l

### Absorption électrique (min-max)

35 - 55 W

## CARACTÉRISTIQUES

- Porte coupe-feu, foyer et brasier en fonte
- Échangeur de chaleur à faisceau tubulaire (nettoyage manuel)
- Ventilation ambiante frontale / canalisation jusqu'à 6 mètres, pouvant être déviés manuellement
- Possibilité de sortie pour la canalisation (Ø80 mm) : arrière, supérieure, latérale droite
- Profondeur réduite
- Possibilité de sortie pour le conduit d'évacuation des fumées : arrière, supérieure latérale droite
- Foyer amovible par l'assistance agréée
- Easy Setup
- Easy Control

## ÉQUIPEMENTS DE SÉRIE



### TÉLÉCOMMANDE

Télécommande IR tactile rétroéclairée

### BLACK LCD



## OPTIONS

	Code Article	Prix
 Module WiFi « Étiquette grise » (Appli « Total Control 3.0 »)	009278512	€ 254,00

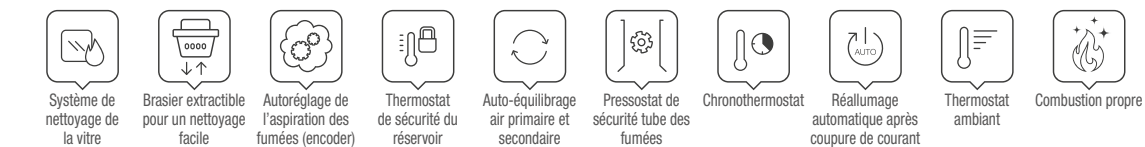

# SHARON PLUS

Poêle à granulés étanche, étroit et canalisé

**A+** | 10,0 kW-N | 287 m<sup>3</sup> | 7★



PRESTIGE  
Line  
DTA DOCUMENT  
TECHNIQUE  
D'APPLICATION  
flamme  
VERTE  
BlmSchV

## EXTRAFLAME • SHARON PLUS

Couleur	Code Article	Prix
Crystal	001285006	€ 4.207,00
Pierre naturelle	001285005	€ 4.346,00

## FINITIONS

Revêtement en verre ou pierre naturelle



Crystal

Pierre naturelle (PT)

## DONNÉES TECHNIQUES

### Puissance nominale (min-max)

3,5 - 10,0 kW-N

### Rendement (min-max)

91,7 - 91,0 %

### Consommation horaire (min-max)

0,8 - 2,3 kg/h

### Dimensions (LxHxP)

900 x 1150 x 290 mm

### Poids net

155 - PT 167 kg

### Diamètre évacuation fumées (Ø)

Sharon Plus 80mm P/S

### Capacité totale réservoir

~21 kg / ~33 l

### Absorption électrique (min-max)

30 - 50 W

## CARACTÉRISTIQUES

- Chambre de combustion en réfractaire blanc (Extra-ker)
- Système de canalisation avec ventilateur dédiée jusqu'à 8 m, avec possibilité d'ajouter un thermostat, désactivable
- Ventilation ambiante avec évacuation par le haut avec ventilateur dédiée, désactivable
- Bougie céramique
- Brasier amovible pour un nettoyage facile
- Évacuations de la fumée disponibles: postérieure, supérieure
- Évacuations de la canalisation disponibles (Ø80 mm): postérieure
- Échangeur de chaleur à surface rayonnante
- Double porte: Porte plate à l'extérieur en vitrage céramique
- Profondeur réduite
- Module d'urgence
- Compartiment des cendres
- Porte du foyer et brasier en fonte
- Fonction AUTOMATIC
- Fonction AIR ZONE CONTROL

## ÉQUIPEMENTS DE SÉRIE



### RADIOCOMMANDE

Contrôle avec radiocommande « portable » avec fonction thermostat



### «PANNEAU DE CONTRÔLE» AVEC WIFI INTÉGRÉ

(Appli « Total Control 3.0 »)

## OPTIONS

	Code Article	Prix
Kit de canalisation latérale droite	009278537	€ 66,70
Sonde radio	009278502	€ 187,00

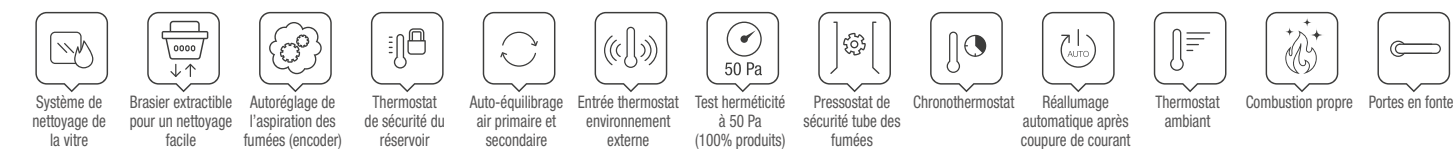

# SHARON PLUS CX

Poêle à granulés étanche, étroit et canalisé avec sortie supérieure concentrique

**A+** | 10,0 kW-N | 287 m<sup>3</sup>



PRESTIGE  
Line  
DTA DOCUMENT  
TECHNIQUE  
D'APPLICATION  
flamme  
VERTE  
BlmSchV

## EXTRAFLAME • SHARON PLUS CX

Couleur	Code Article	Prix
Crystal	001285055	€ 4.360,00
Pierre naturelle	001285050	€ 4.503,00

## FINITIONS

Revêtement en verre ou pierre naturelle



Crystal

Pierre naturelle (PT)

## DONNÉES TECHNIQUES

### Puissance nominale (min-max)

3,5 - 10,0 kW-N

### Rendement (min-max)

91,2 - 90,7 %

### Consommation horaire (min-max)

0,8 - 2,3 kg/h

### Dimensions (LxHxP)

900 x 1150 x 290 mm

### Poids net

156 - PT 168 kg

### Diamètre évacuation fumées (Ø)

80/130 mm S

### Capacité totale réservoir

~21 kg / ~33 l

### Absorption électrique (min-max)

30 - 50 W

## CARACTÉRISTIQUES

- Chambre de combustion en réfractaire blanc (Extra-ker)
- Système de canalisation avec ventilateur dédiée jusqu'à 8 m, avec possibilité d'ajouter un thermostat, désactivable
- Ventilation ambiante avec évacuation par le haut avec ventilateur dédiée, désactivable
- Bougie céramique
- Brasier amovible pour un nettoyage facile
- Évacuations de la fumée disponibles: postérieure, supérieure
- Évacuations de la canalisation disponibles (Ø80 mm): postérieure
- Échangeur de chaleur à surface rayonnante
- Double porte: Porte plate à l'extérieur en vitrage céramique
- Profondeur réduite
- Module d'urgence
- Compartiment des cendres
- Porte du foyer et brasier en fonte
- Fonction AUTOMATIC
- Fonction AIR ZONE CONTROL

## ÉQUIPEMENT DE SÉRIE



### RADIOCOMMANDE

Contrôle avec radiocommande « portable » avec fonction thermostat



### «PANNEAU DE CONTRÔLE» AVEC WIFI INTÉGRÉ

(App "Total Control 3.0")

## OPTIONS

	Code Article	Prix
Kit de canalisation latérale droite	009278537	€ 66,70
Sonde radio	009278502	€ 187,00

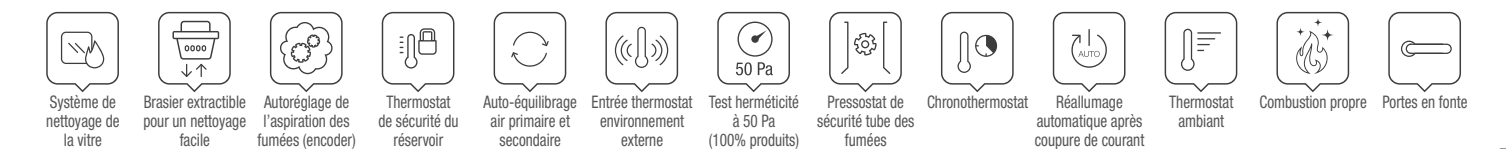



# SHARON PLUS STEEL

Poêle à granulés étanche canalisé, slim

**A+** | 10,0 kW-N | 287 m³ | 7★

PRESTIGE  
Line



flamme  
VERTE

BlmSchV



## EXTRAFLAME • SHARON PLUS STEEL

Couleur	Code Article	Prix
Noir	001285007	€ 3.940,00



## FINITIONS

Revêtement en acier peint



Noir

## DONNÉES TECHNIQUES

### Puissance nominale (min-max)

3,5 - 10,0 kW-N

### Rendement (min-max)

91,7 - 91,0 %

### Consommation horaire (min-max)

0,8 - 2,3 kg/h

### Dimensions (LxHxP)

900 x 1150 x 290 mm

### Poids net

155 kg

### Diamètre évacuation fumées (Ø)

80 mm P/S

### Capacité totale réservoir

~21 kg / ~33 ℓ

### Absorption électrique (min-max)

30 - 50 W

## CARACTÉRISTIQUES

- Foyer en réfractaire blanc (Extra-ker)
- Canalisation avec moteur dédié jusqu'à 8 mètres, thermostat et pouvant être exclu
- Ventilation ambiante supérieure avec moteur dédié, pouvant être exclu
- Bougie en céramique pour allumage rapide
- Brasier amovible pour un nettoyage facile
- Possibilité de sortie pour l'évacuation des fumées : à l'arrière, supérieure
- Possibilité de sortie pour la canalisation (Ø80 mm) : arrière
- Échangeur de chaleur à surface radiante
- Double porte
- Profondeur réduite
- Module d'urgence
- Compartiment des cendres
- Porte coupe-feu et brasier en fonte
- Fonction AUTOMATIC
- Fonction AIR ZONE CONTROL

## ÉQUIPEMENTS DE SÉRIE



### RADIOCOMMANDE

Contrôle avec radiocommande « portable » avec fonction thermostat



### « PANNEAU DE CONTRÔLE » AVEC WIFI INTÉGRÉ

(Appli « Total Control 3.0 »)

## OPTIONS

	Code Article	Prix
Kit de canalisation latérale droite	009278537	€ 66,70
Sonde radio	009278502	€ 187,00

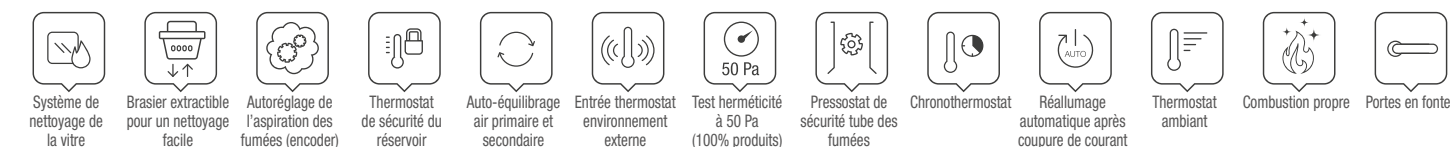

# DAHIANA VFS

Poêle à granulés ventilé

**A+** | 10,0 kW-N | 287 m³ | 7★

flamme  
VERTE

BlmSchV



## EXTRAFLAME • DAHIANA VFS

Couleur	Code Article	Prix
Ivoire	001285501	€ 3.060,00
Bordeaux	001285500	€ 3.060,00
Bronze	001285503	€ 3.060,00
Noir	001285502	€ 3.060,00



## FINITIONS

Revêtement en acier peint et dessus en fonte



Ivoire

Bordeaux

Bronze

Noir

## DONNÉES TECHNIQUES

### Puissance nominale (min-max)

3,0 - 10,0 kW-N

### Rendement (min-max)

90,2 - 91,0 %

### Consommation horaire (min-max)

0,7 - 2,3 kg/h

### Dimensions (LxHxP)

525x1080x602 mm

### Poids net

157 kg

### Diamètre évacuation fumées (Ø)

80 mm P

### Capacité totale réservoir

~30 kg / ~48 ℓ

### Absorption électrique (min-max)

20 - 90 W

## CARACTÉRISTIQUES

- Porte coupe-feu, foyer et brasier en fonte
- Échangeur de chaleur à faisceau tubulaire
- Possibilité de sortie pour l'évacuation des fumées : à l'arrière dans l'axe
- Ventilation ambiante avec 2 moteurs dédiés. Possibilité sortie frontale d'air forcé (d'usine) ou supérieure lors de l'installation
- Ventilation ambiante avec fonction AUTO / CONFORT
- Compartiment à cendres amovible
- Grande capacité du réservoir de stockage des granulés (~ kg 30)
- Foyer amovible par l'assistance agréée
- Easy Setup
- Easy Control

## ÉQUIPEMENTS DE SÉRIE

### BLACK LCD



## OPTIONS

	Code Article	Prix
Module WiFi « Étiquette grise » (Appli « Total Control 3.0 »)	009278512	€ 254,00
Télécommande IR Tactile rétro-éclairée	009278471	€ 47,80



# DAHIANA PLUS VFS

Poêle à granulés canalisé

**A+** | 10,0 kW-N | 287 m<sup>3</sup> | 7★

flamme VERTE BImSchV



## EXTRAFLAME • DAHIANA PLUS VFS

Couleur	Code Article	Prix
Ivoire	001285551	€ 3.320,00
Bordeaux	001285550	€ 3.320,00
Bronze	001285553	€ 3.320,00
Noir	001285552	€ 3.320,00



## FINITIONS

Revêtement en acier peint et dessus en fonte



Ivoire Bordeaux Bronze Noir

## DONNÉES TECHNIQUES

<b>Puissance nominale (min-max)</b> 3,0 - 10,0 kW-N	<b>Dimensions (LxHxP)</b> 525x1080x602 mm	<b>Capacité totale réservoir</b> ~30 kg / ~48 l
<b>Rendement (min-max)</b> 89,6 - 91,6 %	<b>Poids net</b> 160 kg	<b>Absorption électrique (min-max)</b> 35 - 130 W
<b>Consommation horaire (min-max)</b> 0,7 - 2,3 kg/h	<b>Diamètre évacuation fumées (Ø)</b> 80 mm P	

## CARACTÉRISTIQUES

- Porte coupe-feu, foyer et brasier en fonte
- Échangeur de chaleur à faisceau tubulaire
- Possibilité de sortie pour l'évacuation des fumées : à l'arrière dans l'axe
- Ventilation ambiante avec 2 moteurs dédiés. Possibilité sortie frontale d'air forcé (d'usine) ou supérieure lors de l'installation
- Ventilation ambiante avec fonction AUTO / CONFORT
- Canalisation avec moteur dédié jusqu'à 8 mètres, thermostable et pouvant être exclu
- Possibilité de sortie pour la canalisation (Ø80 mm) : arrière
- Fonction AIR ZONE CONTROL pour canalisation
- Compartiment à cendres amovible
- Grande capacité du réservoir de stockage des granulés (~ kg 30)
- Foyer amovible par l'assistance agréée
- Easy Setup
- Easy Control

## ÉQUIPEMENTS DE SÉRIE

### BLACK LCD



## OPTIONS

	Code Article	Prix
Module WiFi « Étiquette grise » (Appli « Total Control 3.0 »)	009278512	€ 254,00
Télécommande IR Tactile rétro-éclairée	009278471	€ 47,80



# TEOREMA

Poêle à granulés ventilé

**A+** | 10,0 kW-N | 287 m<sup>3</sup> | 7★

flamme VERTE BImSchV



## EXTRAFLAME • TEOREMA

Couleur	Code Article	Prix
Bordeaux	001284100	€ 3.315,00
Ivoire	001284101	€ 3.315,00
Noir	001284102	€ 3.315,00



## FINITIONS

Revêtement en acier émaillé et couverture en céramique



Bordeaux Ivoire Noir

## DONNÉES TECHNIQUES

<b>Puissance nominale (min-max)</b> 3,0 - 10,0 kW-N	<b>Dimensions (LxHxP)</b> 525x1080x652 mm	<b>Capacité totale réservoir</b> ~30 kg / ~48 l
<b>Rendement (min-max)</b> 90,2 - 91,0 %	<b>Poids net</b> 165 kg	<b>Absorption électrique (min-max)</b> 20 - 105 W
<b>Consommation horaire (min-max)</b> 0,7 - 2,3 kg/h	<b>Diamètre évacuation fumées (Ø)</b> 80 mm P/S	

## CARACTÉRISTIQUES

- Foyer, porte du foyer et brasier en fonte
- Échangeur à faisceau tubulaire
- Compartiment des cendres amovible
- Grand réservoir de stockage des granulés (kg~30)
- Ventilation ambiante avec évacuation frontale avec double moteur tangentiel, avec fonction Confort
- Large vue sur la flamme
- Poignée avec poignée ergonomique
- Évacuations de la fumée disponibles: postérieure alignée supérieure alignée
- Foyer amovible (uniquement avec une assistance autorisée)

## ÉQUIPEMENTS DE SÉRIE



## OPTIONS

	Code Article	Prix
Module WiFi « Étiquette grise » (Appli « Total Control 3.0 »)	009278512	€ 254,00

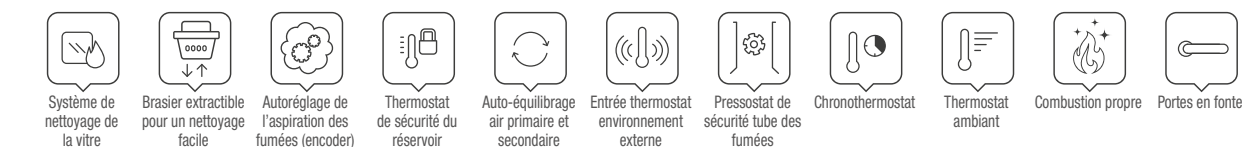

# TEOREMA PLUS 5.0

Poêle à granulés canalisé

**A+** | 12,0 kW-N | 344 m<sup>3</sup> | 7★

flamme VERTE BlmSchV



## EXTRAFLAME • TEOREMA PLUS 5.0

Couleur	Code Article	Prix
Bordeaux	001287550	€ 3.780,00
Ivoire	001287551	€ 3.780,00
Noir	001287552	€ 3.780,00



## FINITIONS

Revêtement en acier émaillé et couverture en céramique



Bordeaux

Ivoire

Noir

## DONNÉES TECHNIQUES

**Puissance nominale (min-max)**  
3,8 - 12,0 kW-N

**Rendement (min-max)**  
94,7 - 92,4

**Consommation horaire (min-max)**  
0,8 - 2,7 kg/h

**Dimensions (LxHxP)**  
525x1080x652 mm

**Poids net**  
172 kg

**Diamètre évacuation fumées (Ø)**  
80 mm P/S

**Capacité totale réservoir**  
~27 kg / ~43 ℓ

**Absorption électrique (min-max)**  
65 - 125 W

## CARACTÉRISTIQUES

- Porte coupe-feu, foyer et brasier en fonte
- Shell and tube heat exchanger
- Compartiment à cendres amovible
- Capacité élevée du réservoir de stockage des granulés (~ kg 27)
- Ventilation de la pièce avant avec 2 moteurs dédiés et fonction PRO AIR SETUP
- Large vision de la flamme
- Poignée ergonomique
- Possibilité de sortie pour l'évacuation des fumées : à l'arrière dans l'axe
- Foyer amovible par l'assistance agréée
- Réservoir étanche
- Bougie de préchauffage en céramique
- Fonction FPC Plus
- Double canalisation avec deux moteurs dédiés jusqu'à 8 mètres, thermostable et pouvant être exclu + AIR ZONE CONTROL
- Possibilité de sortie pour la canalisation (Ø80 mm) : arrière

## ÉQUIPEMENTS DE SÉRIE



### TÉLÉCOMMANDE

Télécommande IR tactile rétroéclairée

### BLACK LCD



	Code Article	Prix
Module WiFi « Étiquette grise » (Appli « Total Control 3.0 »)	009278512	€ 254,00

# SOUVENIR PLUS STEEL 5.0

Poêle à granulés étroit et canalisé

**A+** | 10,0 kW-N | 287 m<sup>3</sup> | 7★

flamme VERTE BlmSchV



## EXTRAFLAME • SOUVENIR PLUS STEEL 5.0

Couleur	Code Article	Prix
Bordeaux	001288651	€ 3.805,00
Blanc	001288650	€ 3.805,00
Noir	001288652	€ 3.805,00



## FINITIONS

Revêtement en acier émaillé



Bordeaux

Blanc

Noir

## DONNÉES TECHNIQUES

**Puissance nominale (min-max)**  
3,3 - 10,0 kW-N

**Rendement (min-max)**  
94,0 - 92,5 %

**Consommation horaire (min-max)**  
0,7 - 2,2 kg/h

**Dimensions (LxHxP)**  
821x1124x343 mm

**Poids net**  
141 kg

**Diamètre évacuation fumées (Ø)**  
80 mm P/S/Lat.D

**Capacité totale réservoir**  
~19 kg / ~30 ℓ

**Absorption électrique (min-max)**  
37 - 65 W

## CARACTÉRISTIQUES

- Foyer, porte du foyer et brasier en fonte
- Échangeur à faisceau tubulaire (nettoyage manuel)
- Ventilation frontale / canalisée jusqu'à 6 mètres, avec activation manuelle
- Évacuations de la canalisation disponibles (Ø80 mm): postérieure, supérieure, latérale droite
- Évacuations de la fumée disponibles: postérieure, supérieure latérale droite
- Foyer amovible (uniquement avec une assistance autorisée)

## ÉQUIPEMENTS DE SÉRIE



### TÉLÉCOMMANDE

Télécommande IR tactile rétroéclairée

### BLACK LCD



	Code Article	Prix
Module WiFi « Étiquette grise » (Appli « Total Control 3.0 »)	009278512	€ 254,00

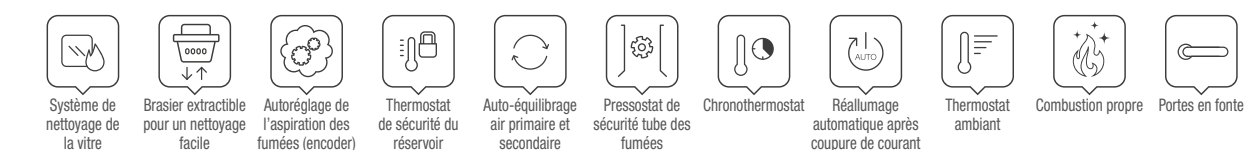



# SOUVENIR PLUS LUX 5.0

Poêle à granulés étroit et canalisé

**A+** | 10,0 kW-N | 287 m<sup>3</sup> | 7★

flamme VERTE BImSchV



## EXTRAFLAME • SOUVENIR PLUS LUX 5.0

Couleur	Code Article	Prix
Blanc	001288600	€ 4.100,00
Bordeaux*	001288601	€ 4.100,00
Taupe	001288602	€ 4.100,00



## FINITIONS

Revêtement en acier peint et top en faïence



Blanc

Bordeaux

Taupe

## DONNÉES TECHNIQUES

<b>Puissance nominale (min-max)</b> 3,3 - 10,0 kW-N	<b>Dimensions (LxHxP)</b> 822x1162x343 mm	<b>Capacité totale réservoir</b> ~19 kg / ~30 l
<b>Rendement (min-max)</b> 94,0 - 92,5 %	<b>Poids net</b> 149 kg	<b>Absorption électrique (min-max)</b> 37 - 65 W
<b>Consommation horaire (min-max)</b> 0,7 - 2,2 kg/h	<b>Diamètre évacuation fumées (Ø)</b> 80 mm P/S/Lat.D	

## CARACTÉRISTIQUES

- Foyer, porte du foyer et brasier en fonte
- Échangeur à faisceau tubulaire (nettoyage manuel)
- Ventilation frontale / canalisée jusqu'à 6 mètres, avec activation manuelle
- Évacuations de la canalisation disponibles (Ø80 mm): postérieure, supérieure, latérale droite
- Évacuations de la fumée disponibles: postérieure, supérieure, latérale droite
- Foyer amovible (uniquement avec une assistance autorisée)

## ÉQUIPEMENTS DE SÉRIE



**TÉLÉCOMMANDE**

Télécommande IR tactile rétroéclairée

**BLACK LCD**

## OPTIONS

	Code Article	Prix
Module WiFi « Étiquette grise » (Appli « Total Control 3.0 »)	009278512	€ 254,00

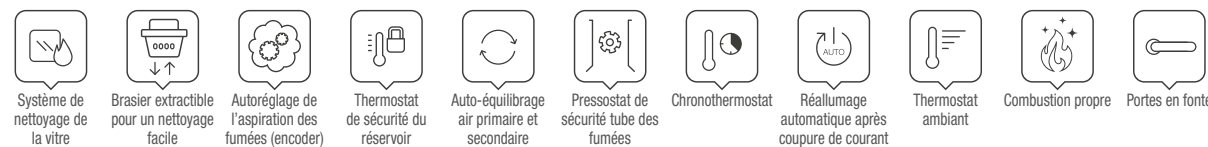

\* Jusqu'à épuisement du stock

# SOUVENIR PLUS PETRA 5.0

Poêle à granulés étroit et canalisé

**A+** | 10,0 kW-N | 287 m<sup>3</sup> | 7★

flamme VERTE BImSchV



## EXTRAFLAME • SOUVENIR PLUS PETRA 5.0

Couleur	Code Article	Prix
Pierre naturelle	001288625	€ 4.260,00



## FINITIONS

Revêtement en acier peint et pierre naturelle



Pierre naturelle

## DONNÉES TECHNIQUES

<b>Puissance nominale (min-max)</b> 3,3 - 10,0 kW-N	<b>Dimensions (LxHxP)</b> 821x1124x343 mm	<b>Capacité totale réservoir</b> ~19 kg / ~30 l
<b>Rendement (min-max)</b> 94,0 - 92,5 %	<b>Poids net</b> 156 kg	<b>Absorption électrique (min-max)</b> 37 - 65 W
<b>Consommation horaire (min-max)</b> 0,7 - 2,2 kg/h	<b>Diamètre évacuation fumées (Ø)</b> 80 mm P/S/Lat.D	

## CARACTÉRISTIQUES

- Foyer, porte du foyer et brasier en fonte
- Échangeur à faisceau tubulaire (nettoyage manuel)
- Ventilation frontale / canalisée jusqu'à 6 mètres, avec activation manuelle
- Évacuations de la canalisation disponibles (Ø80 mm): postérieure, supérieure, latérale droite
- Évacuations de la fumée disponibles: postérieure, supérieure, latérale droite
- Foyer amovible (uniquement avec une assistance autorisée)

## ÉQUIPEMENTS DE SÉRIE



**TÉLÉCOMMANDE**

Télécommande IR tactile rétroéclairée

**BLACK LCD**

## OPTIONS

	Code Article	Prix
Module WiFi « Étiquette grise » (Appli « Total Control 3.0 »)	009278512	€ 254,00

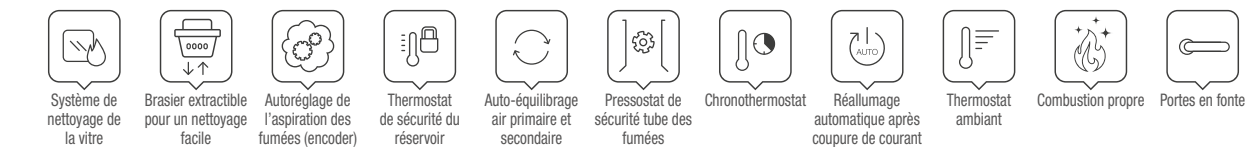

# KATIA 11

Poêle à granulés ventilé et étanche

A+ | 11,0 kW-N | 315 m³ | 7★

Evolution  
Life



flamme  
VERTE

BlmSchV



## EXTRAFLAME • KATIA 11

Couleur	Code Article	Prix
Blanc	001286150	€ 4.395,00
Bronze	001286151	€ 4.395,00
Taupe	001286152	€ 4.395,00



## FINITIONS

Revêtement en acier peint



Blanc

Bronze

Taupe

## DONNÉES TECHNIQUES

### Puissance nominale (min-max)

3,4 - 11,0 kW-N

### Rendement (min-max)

93,9 - 91,4 %

### Consommation horaire (min-max)

0,8 - 2,5 kg/h

### Dimensions (LxHxP)

515x1082x572 mm

### Poids net

165 kg

### Diamètre évacuation fumées (Ø)

80 mm P

### Capacité totale réservoir

~20 kg / ~32 l

### Absorption électrique (min-max)

26 - 45 W

## CARACTÉRISTIQUES

- Moteur chargement des granulés Brushless
- Brasier auto-nettoyant avec moteur Brushless
- Ventilation avec PRO AIR SETUP, desactivable
- Bougie en céramique pour allumage rapide
- Échangeur de chaleur à faisceau tubulaire
- Porte, foyer et brasier en fonte
- Porte à double vitrage
- Sonde dans la chambre de combustion
- Gestion de la température ambiante avec fonction AUTOMATIC
- Intégration domotique avec « Alexa »
- Easy Setup
- Easy Control

## ÉQUIPEMENTS DE SÉRIE



### RADIOCOMMANDE

Contrôle avec radiocommande « portable » avec fonction thermostat



### « PANNEAU DE CONTRÔLE » AVEC WIFI INTÉGRÉ

(Appli « Total Control 3.0 »)

## OPTIONS

	Code Article	Prix
Sonde radio	009278502	€ 187,00



# SINFONY

Poêle à granulés ventilé et étanche

A+ | 11,0 kW-N | 316 m³ | 7★

Evolution  
Life



flamme  
VERTE

BlmSchV



## EXTRAFLAME • SINFONY

Couleur	Code Article	Prix
Blanc	001284600	€ 4.110,00
Taupe brillant	001284601	€ 4.110,00



## FINITIONS

Revêtement en acier peint, dessus et base en majolique



Blanc

Taupe brillant

## DONNÉES TECHNIQUES

### Puissance nominale (min-max)

3,4 - 11,0 kW-N

### Rendement (min-max)

93,9 - 91,4 %

### Consommation horaire (min-max)

0,8 - 2,5 kg/h

### Dimensions (LxHxP)

480x1140x560 mm

### Poids net

173 kg

### Diamètre évacuation fumées (Ø)

80 mm P

### Capacité totale réservoir

~22 kg / ~35 l

### Absorption électrique (min-max)

25 - 45 W

## CARACTÉRISTIQUES

- Bougie céramique
- Motoréducteur Brushless pour le chargement des granulés
- Ventilation ambiante avec évacuation par le haut avec ventilateur dédiée, desactivable
- Brasier autonettoyant (motor brushless)
- Évacuations de la fumée disponibles: postérieure
- Échangeur à faisceau tubulaire
- Sonde dans la chambre de combustion
- Foyer, porte du foyer et brasier en fonte
- Module d'urgence
- Porte à double vitrage céramique
- Tiroir à cendre amovible
- Poignée amovible avec logement dédié

## ÉQUIPEMENTS DE SÉRIE



### RADIOCOMMANDE

Contrôle avec radiocommande « portable » avec fonction thermostat

## OPTIONS

	Code Article	Prix
Module WiFi « Étiquette grise » (Appli « Total Control 3.0 »)	009278512	€ 254,00

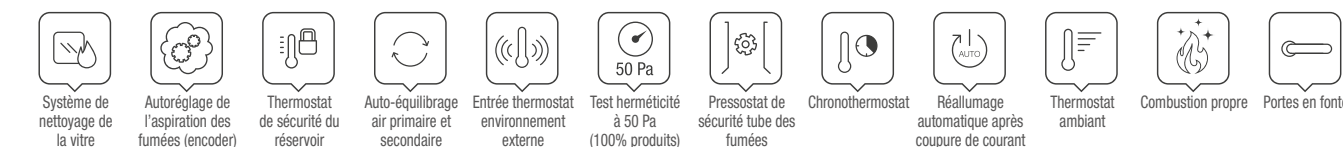

# ANNALISA PLUS

Poêle à granulés **étanche** à double canalisation

**A+** | 12,0 kW-N | 344 m<sup>3</sup> | 7★



Evolution  
Life

DTA  
DOCUMENT  
TECHNIQUE  
D'APPLICATION

flamme  
VERTE

BImSchV

## EXTRAFLAME • ANNALISA PLUS

Couleur	Code Article	Prix
Crystal	001289100	€ 4.950,00
Gres Ostuni	001289101	€ 4.950,00

### FINITIONS

Revêtement en acier peint et panneau frontal en cristal ou en grès



Crystal



Gres Ostuni

## DONNÉES TECHNIQUES

### Puissance nominale (min-max)

3,6 - 12,0 kW-N

### Rendement (min-max)

91,3 - 91,1%

### Consommation horaire (min-max)

0,8 - 2,7 kg/h

### Dimensions (LxHxP)

902x1150x436 mm

### Poids net

185 kg

### Diamètre évacuation fumées (Ø)

80 mm P/S/Lat.D \*\*

### Capacité totale réservoir

~24 kg / ~38 l

### Absorption électrique (min-max)

32 - 52 W

## CARACTÉRISTIQUES

- Porte coupe-feu intérieure en fonte + porte extérieure en tôle peinte
- Foyer avec fond en fonte et parois en Extraker
- Tiroir à cendres extractible
- Ventilation avec PRO AIR SETUP, pouvant être exclue
- Poignée à cliquet
- Bougie céramique pour allumage rapide
- Compartiment extractible
- Brasier auto-nettoyant avec moteur Brushless
- Fonction FPC Plus
- AIR ZONE CONTROL avec conduits pouvant être exclus
- Mode Automatique
- Easy Setup
- Easy Control
- Chronothermostat hebdomadaire
- Poêle étanche
- Sonde dans la chambre de combustion
- 2 moteurs dédiés aux conduits : longueur maximale de 8 mètres, puissance sortie minimale de 1,3 kW chacun (avec puissance P5)
- Sortie conduits en haut / à l'arrière / sur le côté gauche / sur le côté droit.
- N.B. Possibilité d'avoir un conduit gauche et un conduit droit ou d'autres solutions « mixtes » différentes

## ÉQUIPEMENTS DE SÉRIE



### RADIOCOMMANDE

Contrôle avec radiocommande « portable » avec fonction thermostat



### « PANNEAU DE CONTRÔLE » AVEC WIFI INTÉGRÉ

(Appli « Total Control 3.0 »)

## OPTIONS

	Code Article	Prix
Sonde radio	009278502	€ 187,00



# NORIS

Poêle à granulés ventilé et **étanche**

**A+** | 12,0 kW-N | 344 m<sup>3</sup> | 7★



Evolution  
Life

DTA  
DOCUMENT  
TECHNIQUE  
D'APPLICATION

flamme  
VERTE

BImSchV

## EXTRAFLAME • NORIS

Couleur	Code Article	Prix
Blanc	001286400	€ 4.605,00
Bronze	001286401	€ 4.605,00
Taupe Opaque	001286403	€ 4.605,00

### FINITIONS

Revêtement en acier peint



Blanc



Bronze



Taupe Opaque

## DONNÉES TECHNIQUES

### Puissance nominale (min-max)

3,6 - 12,0 kW-N

### Rendement (min-max)

93,0 - 91,4 %

### Consommation horaire (min-max)

0,8 - 2,7 kg/h

### Dimensions (LxHxP)

576x1174x642 mm

### Poids net

188 kg

### Diamètre évacuation fumées (Ø)

80 mm P

### Capacité totale réservoir

~29 kg / ~46 l

### Absorption électrique (min-max)

45 - 58 W

## CARACTÉRISTIQUES

- Bougie en céramique pour allumage rapide
- Motorréducteur Brushless pour le chargement des granulés
- Ventilation avec PRO AIR SETUP, desactivable
- Brasier auto-nettoyant avec moteur Brushless
- Porte, foyer et brasier en fonte
- Tiroir à cendres amovible
- Fonction FPC
- Sonde dans la chambre de combustion
- Intégration domotique avec «Alexa» (Amazon). Veuillez noter : uniquement en association avec le module Wi-Fi «Étiquette grise» - en option
- et l'utilisation de l'application Total Control 3.0. Service «Alexa» (Amazon) et périphériques non inclus.
- Easy Setup
- Easy Control

## ÉQUIPEMENTS DE SÉRIE



### TÉLÉCOMMANDE

Télécommande IR tactile rétroéclairée

### BLACK LCD



## OPTIONS

	Code Article	Prix
Module WiFi « Étiquette grise » (Appli « Total Control 3.0 »)	009278512	€ 254,00

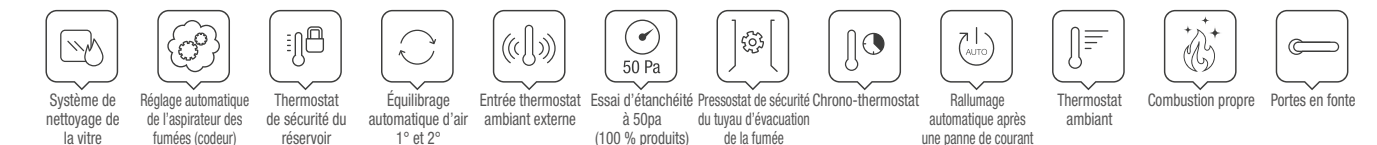



# NORIS PLUS

É Poêle à granulés étanche à double canalisation

A+ | 12,0 kW-N | 344 m³ | 7★

Evolution  
Life



flamme  
VERTE

BImSchV



## EXTRAFLAME • NORIS PLUS

Couleur	Code Article	Prix
Blanc	001286450	€ 4.945,00
Bronze	001286451	€ 4.945,00
Taupe Opaque	001286453	€ 4.945,00



## FINITIONS

Revêtement en acier peint



Blanc

Bronze

Taupe Opaque

## DONNÉES TECHNIQUES

### Puissance nominale (min-max)

3,6 - 12,0 kW-N

### Rendement (min-max)

93,4 - 91,8 %

### Consommation horaire (min-max)

0,8 - 2,7 kg/h

### Dimensions (LxHxP)

576x1174x642 mm

### Poids net

195 kg

### Diamètre évacuation fumées (Ø)

80 mm P

### Capacité totale réservoir

~29 kg / ~46 l

### Absorption électrique (min-max)

60 - 105 W

## CARACTÉRISTIQUES

- Double canalisation avec deux moteurs dédiés jusqu'à 8 mètres, thermostable et pouvant être exclu + AIR ZONE CONTROL
- Bougie en céramique pour allumage rapide
- Ventilation et canalisation avec PRO AIR SETUP, Tous deux désactivables
- Brasier auto-nettoyant avec moteur Brushless
- Porte, foyer et brasier en fonte
- Tiroir à cendres amovible
- Motoréducteur Brushless pour le chargement des granulés
- Sonde dans la chambre de combustion
- Fonction AIR ZONE CONTROL pour canalisation
- Fonction FPC
- Intégration domotique avec «Alexa» (Amazon). Veuillez noter : uniquement en association avec le module Wi-Fi «Étiquette grise» - en option - et l'utilisation de l'application Total Control 3.0. Service «Alexa» (Amazon) et périphériques non inclus.
- Easy Setup
- Easy Control

## ÉQUIPEMENTS DE SÉRIE



### TÉLÉCOMMANDE

Télécommande IR tactile rétroéclairée

### BLACK LCD



Module WiFi «Étiquette grise» (Appli «Total Control 3.0»)

Code Article Prix

009278512 € 254,00

## OPTIONS

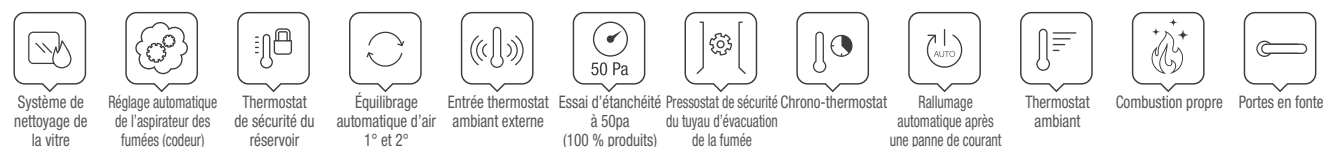

# NORIS LUX

É Poêle à granulés ventilé et étanche

A+ | 12,0 kW-N | 344 m³ | 7★

Evolution  
Life



flamme  
VERTE

BImSchV



## EXTRAFLAME • NORIS LUX

Couleur	Code Article	Prix
Blanc	001286425	€ 4.880,00
Taupe	001286426	€ 4.880,00



## FINITIONS

Revêtement en acier peint et faïence



Blanc

Taupe

## DONNÉES TECHNIQUES

### Puissance nominale (min-max)

3,6 - 12,0 kW-N

### Rendement (min-max)

93,0 - 91,4 %

### Consommation horaire (min-max)

0,8 - 2,7 kg/h

### Dimensions (LxHxP)

576x1174x642 mm

### Poids net

201 kg

### Diamètre évacuation fumées (Ø)

80 mm P

### Capacité totale réservoir

~29 kg / ~46 l

### Absorption électrique (min-max)

45 - 58 W

## CARACTÉRISTIQUES

- Bougie en céramique pour allumage rapide
- Motoréducteur Brushless pour le chargement des granulés
- Ventilation avec PRO AIR SETUP, désactivable
- Brasier auto-nettoyant avec moteur Brushless
- Porte, foyer et brasier en fonte
- Tiroir à cendres amovible
- Fonction FPC
- Sonde dans la chambre de combustion
- Intégration domotique avec «Alexa» (Amazon). Veuillez noter : uniquement en association avec le module Wi-Fi «Étiquette grise» - en option
- et l'utilisation de l'application Total Control 3.0. Service «Alexa» (Amazon) et périphériques non inclus.
- Easy Setup
- Easy Control

## ÉQUIPEMENTS DE SÉRIE



### TÉLÉCOMMANDE

Télécommande IR tactile rétroéclairée

### BLACK LCD



Module WiFi «Étiquette grise» (Appli «Total Control 3.0»)

Code Article Prix

009278512 € 254,00

## OPTIONS



# NORIS PLUS LUX

Poêle à granulés étanche à double canalisation

**A+** | 12,0 kW-N | 344 m³ | 7★



Evolution  
Life



flamme  
VERTE

BlmSchV

## EXTRAFLAME • NORIS PLUS LUX

Couleur	Code Article	Prix
Blanc	001286475	€ 5.225,00
Taupe	001286476	€ 5.225,00

## FINITIONS

Revêtement en acier peint et faïence



Blanc

Taupe

## DONNÉES TECHNIQUES

### Puissance nominale (min-max)

3,6 - 12,0 kW-N

### Rendement (min-max)

93,4 - 91,8 %

### Consommation horaire (min-max)

0,8 - 2,7 kg/h

### Dimensions (LxHxP)

576x1174x642 mm

### Poids net

208 kg

### Diamètre évacuation fumées (Ø)

80 mm P

### Capacité totale réservoir

~29 kg / ~46 l

### Absorption électrique (min-max)

60 - 105 W

## CARACTÉRISTIQUES

- Double canalisation avec deux moteurs dédiés jusqu'à 8 mètres, thermostable et pouvant être exclu + AIR ZONE CONTROL
- Bougie en céramique pour allumage rapide
- Ventilation et canalisation avec PRO AIR SETUP, Tous deux désactivables
- Brasier auto-nettoyant avec moteur Brushless
- Porte, foyer et brasier en fonte
- Tiroir à cendres amovible
- Motoréducteur Brushless pour le chargement des granulés
- Sonde dans la chambre de combustion
- Fonction AIR ZONE CONTROL pour canalisation
- Fonction FPC
- Intégration domotique avec «Alexa» (Amazon). Veuillez noter : uniquement en association avec le module Wi-Fi
- «Étiquette grise» - en option - et l'utilisation de l'application Total Control 3.0. Service «Alexa» (Amazon) et périphériques non inclus.
- Easy Setup
- Easy Control

## ÉQUIPEMENTS DE SÉRIE



### TÉLÉCOMMANDE

Télécommande IR tactile rétroéclairée

### BLACK LCD



Module WiFi « Étiquette grise » (Appli « Total Control 3.0 »)

Code Article Prix

009278512 € 254,00



# LUCIA

Poêle à granulés ventilé

**A+** | 12,1 kW-N | 347 m³ | 7★



flamme  
VERTE

BlmSchV

## EXTRAFLAME • LUCIA

Couleur	Code Article	Prix
Bordeaux	001283200	€ 4.020,00
Blanc	001283201	€ 4.020,00
Taupe	001283202	€ 4.020,00

## FINITIONS

Revêtement extérieur en faïence



Bordeaux

Blanc

Taupe

## DONNÉES TECHNIQUES

### Puissance nominale (min-max)

3,6 - 12,1 kW-N

### Rendement (min-max)

92,8 - 92,5 %

### Consommation horaire (min-max)

0,8 - 2,7 kg/h

### Dimensions (LxHxP)

556x1097x597 mm

### Poids net

181 kg

### Diamètre évacuation fumées (Ø)

80 mm P

### Capacité totale réservoir

~27 kg / ~43 l

### Absorption électrique (min-max)

23 - 87 W

## CARACTÉRISTIQUES

- Foyer, porte du foyer et brasier en fonte
- Échangeur à faisceau tubulaire
- Réservoir hermétique
- Compartiment des cendres amovible
- Ventilation ambiante avec évacuation frontale avec ventilateur dédiée, avec fonction Confort
- Large vue sur la flamme
- Évacuations de la fumée disponibles: postérieure
- Foyer amovible (uniquement avec une assistance autorisée)

## ÉQUIPEMENTS DE SÉRIE



### TÉLÉCOMMANDE

Télécommande IR tactile rétroéclairée



### DISPLAY BLACK MASK

Écran Black Mask avec Wifi intégré (App "Total Control 3.0")

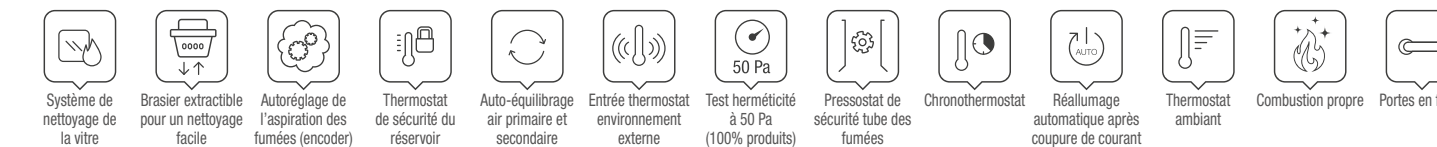



# LUCIA PLUS

Poêle à granulés canalisé

**A+** | 12,0 kW-N | 344 m<sup>3</sup> | 7★

flamme VERTE BImSchV



## EXTRAFLAME • LUCIA PLUS

Couleur	Code Article	Prix
Bordeaux	001283250	€ 4.395,00
Blanc	001283251	€ 4.395,00
Taupe	001283252	€ 4.395,00



## FINITIONS

Revêtement extérieur en faïence



Bordeaux

Blanc

Taupe

## DONNÉES TECHNIQUES

<b>Puissance nominale (min-max)</b> 3,6 - 12,0 kW-N	<b>Dimensions (LxHxP)</b> 556x1097x597 mm	<b>Capacité totale réservoir</b> ~27 kg / ~43 l
<b>Rendement (min-max)</b> 91,7 - 91,6 %	<b>Poids net</b> 186 kg	<b>Absorption électrique (min-max)</b> 50 - 142 W
<b>Consommation horaire (min-max)</b> 0,8 - 2,7 kg/h	<b>Diamètre évacuation fumées (Ø)</b> 80 mm P	

## CARACTÉRISTIQUES

- Foyer, porte du foyer et brasier en fonte
- Échangeur à faisceau tubulaire
- Réservoir hermétique
- Compartiment des cendres amovible
- Ventilation ambiante avec évacuation frontale avec ventilateur dédiée, avec fonction Confort
- Double système de canalisation avec deux ventilateurs dédiés jusqu'à 8 mt., avec possibilité d'ajouter un thermostat, désactivable
- Évacuations de la canalisation disponibles (Ø80 mm): postérieure
- Large vue sur la flamme
- Évacuations de la fumée disponibles: postérieure
- Foyer amovible (uniquement avec une assistance autorisée)

## ÉQUIPEMENTS DE SÉRIE



### TÉLÉCOMMANDE

Télécommande IR tactile rétroéclairée



### DISPLAY BLACK MASK

Écran Black Mask avec Wifi intégré (App "Total Control 3.0")

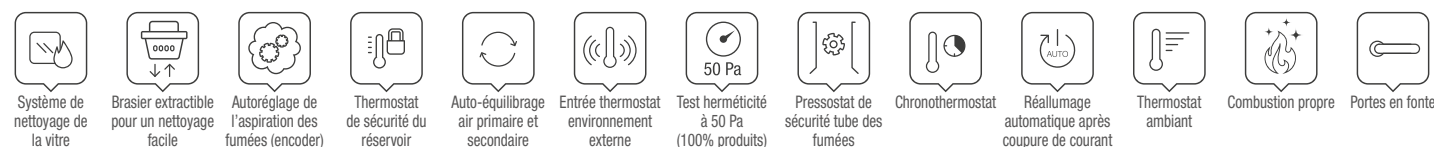

# TERRY PLUS

Poêle à granulés étanche canalisé avec deux sorties séparées

**A+** | 12,1 kW-N | 347 m<sup>3</sup> | 7★

Evolution Life DTA flamme VERTE BImSchV



## EXTRAFLAME • TERRY PLUS

Couleur	Code Article	Prix
Bordeaux	001282800	€ 4.812,00
Blanc	001282801	€ 4.812,00
Taupe brillant	001282802	€ 4.812,00



## FINITIONS

Revêtement en faïence



Bordeaux

Blanc

Taupe brillant

## DONNÉES TECHNIQUES

<b>Puissance nominale (min-max)</b> 3,5 - 12,1 kW-N	<b>Dimensions (LxHxP)</b> 569x1151x598 mm	<b>Capacité totale réservoir</b> ~29 kg / ~46 l
<b>Rendement (min-max)</b> 92,0 - 94,0 %	<b>Poids net</b> 206 kg	<b>Absorption électrique (min-max)</b> 50 - 96 W
<b>Consommation horaire (min-max)</b> 0,8 - 2,7 kg/h	<b>Diamètre évacuation fumées (Ø)</b> 80 mm P	

## CARACTÉRISTIQUES

- Bougie céramique
- Motoréducteur Brushless pour le chargement des granulés
- Double système de canalisation avec deux ventilateurs dédiés, jusqu'à 8 mt., avec possibilité d'ajouter un thermostat, désactivable.
- Brasier autonettoyant (motor brushless)
- Évacuations de la fumée disponibles: postérieure
- Évacuations de la canalisation disponibles (Ø80 mm): postérieure
- Ventilation ambiante avec évacuation frontale avec ventilateur dédiée, avec fonction Confort
- Foyer amovible (uniquement avec une assistance autorisée)
- Foyer, porte du foyer et brasier en fonte
- Poignée ergonomique
- Sonde dans la chambre de combustion
- Échangeur à faisceau tubulaire (nettoyage manuel)
- Module d'urgence
- Tiroir à cendre amovible

## ÉQUIPEMENTS DE SÉRIE



### RADIOCOMMANDE

Contrôle avec radiocommande « portable » avec fonction thermostat

## OPTIONS

	Code Article	Prix
Module WiFi « Étiquette grise » (Appli « Total Control 3.0 »)	009278512	€ 254,00

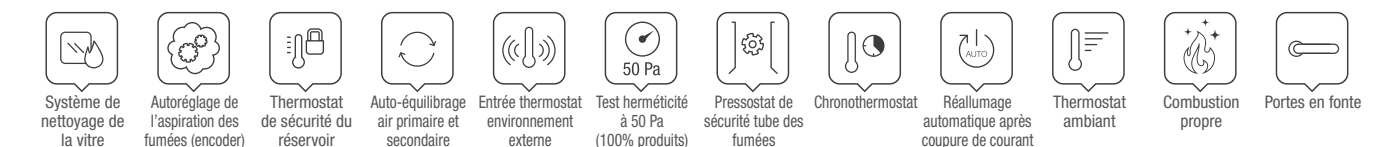



La liberté de choisir et la technologie de pointe sont réunies dans Margaret, le poêle mixte bois/pellets qui redéfinit le chauffage : combustion personnalisée et gestion intelligente dans les moindres détails.



**HERMÉTICITÉ**  
**ASSURÉE:** Chambre de combustion et réservoir hermétiques: technologie et innovation au service de votre sécurité

**SYSTÈME D'ALLUMAGE DE DERNIÈRE GÉNÉRATION**  
**RAPIDE:** Pour une chaleur immédiate dans votre maison, toujours et en toute situation.

**VENTILATION FORCÉE POUVANT ÊTRE EXCLUE**  
**SILENCIEUX:** le silence, sans perdre l'efficacité.

**HOME CONTROL SOLUTION**  
**INNOVANTE:** En contact constant avec votre poêle, même lorsque vous êtes dehors.

**BRASIER AUTONETTOYANT**  
**CONFORTABLE:** votre poêle se nettoie tout seul

# MARGARET

Poêle combiné granulés/bois

A+ | 10,0 kW-N | 287 m³ | 7★



## DONNÉES TECHNIQUES

<b>Puissance nominale (min-max)</b> 3,0 – 10,0 kW-N (granulés) 6,0 – 10,1 kW-N (bois)	<b>Consommation horaire (min-max)</b> 0,8 – 2,3 kg/h (granulés) 1,6 – 2,6 kg/h (bois)	<b>Poids net</b> 270 kg – 280 kg PT	<b>Absorption électrique (min-max)</b> 21 – 62 W (granulés) 24 – 36 W (bois)
<b>Rendement (min-max)</b> 82,0 – 90,0 % (granulés) 88,0 – 89,0 % (bois)	<b>Dimensions (LxHxP)</b> 890x1157x626 mm	<b>Diamètre évacuation fumées (Ø)</b> 120 mm P/S **	<b>Longueur max bois</b> 33 cm (bois)
		<b>Capacité totale réservoir</b> ~30 kg / ~49 l (granulés)	

## CARACTÉRISTIQUES

- Porte coupe-feu en fonte avec verre céramique sérigraphié
- Foyer avec base en fonte et côtés Nordiker (grande vision du feu)
- Tiroir à cendres extractible
- Ventilation avec PRO AIR SETUP pouvant être exclu
- Moteur chargement granulés de bois Brushless
- Compartiment à cendres pour le bois
- Poêle étanche
- Fonction FPC Plus
- Application « Total Control 3.0 » avec Alexa et fonctions d'assistance à distance
- Easy Setup
- Chronothermostat hebdomadaire
- Gestion de l'air primaire/secondaire par vanne motorisée avec retour automatique (en cas de coupure de courant)
- Capteur de niveau des granulés
- Sonde dans la chambre de combustion
- Bougie céramique
- Micro-contrôle sur porte
- Pressostats de contrôle
- AIR ZONE CONTROL avec conduit pouvant être exclu (si acheté en option)

## ÉQUIPEMENTS DE SÉRIE



### TÉLÉCOMMANDE

Télécommande IR tactile rétroéclairée



### DISPLAY BLACK MASK

Écran Black Mask avec Wifi intégré (App "Total Control 3.0")

## OPTIONS

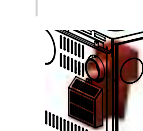

### Kit conduit Margaret

Code Article	Prix
009278664	€ 205,00



### Plaque de sol 1000 x 900 x 2,5 mm

Code Article	Prix
009278666	€ 146,00

- Système de nettoyage de la vitre
- Brasier extractible pour un nettoyage facile
- Auto-équilibrage de l'aspiration des fumées (encoder)
- Thermostat de sécurité du réservoir
- Auto-équilibrage air primaire et secondaire
- Pressostat de sécurité tube des fumées
- Chronothermostat
- Réallumage automatique après coupure de courant
- Thermostat ambiant
- Combustion propre
- Portes en fonte

# THERMO POÊLE À GRANULÉS

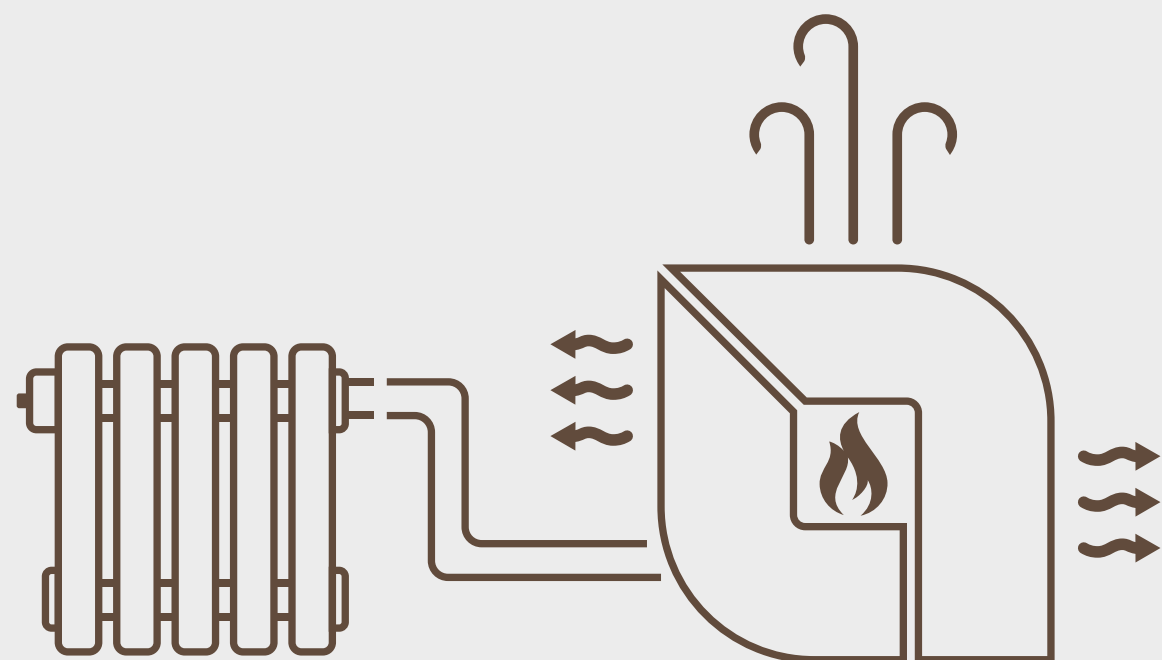

## LA BEAUTÉ DU FEU, LA PUISSANCE D'UNE CHAUDIÈRE

Le thermo poêle à granulés est la solution idéale pour ceux qui recherchent un produit capable à lui seul de répondre à divers besoins, en tirant le meilleur parti du potentiel de la combustion des granulés. En le raccordant à votre système de chauffage, le thermo poêle devient le cœur battant de votre maison en chauffant les radiateurs de manière écologique et efficace, en remplacement

de la chaudière traditionnelle. De plus, grâce à la diffusion de la chaleur par rayonnement (et dans certains modèles également grâce au système de ventilation de la pièce), le thermo poêle chauffe et meuble également l'environnement dans lequel il est installé, apportant le spectacle du feu dans votre pièce.

Pour trouver la meilleure

solution, il est important de s'appuyer sur l'expertise d'un technicien spécialisé capable de réaliser une analyse précise du système et de répondre aux besoins spécifiques de la maison, également en matière réglementaire.

De plus, la présence d'un circuit anti-condensation est un élément obligatoire pour avoir la garantie d'usine sur les thermo-produits.

## ROSANNA IDRO

Thermo poêle à granulés ventilé et étanche

**A+** | 14,2 kW-N | 11,0 kW-H<sub>2</sub>O | 407 m<sup>3</sup> | 7★



PRESTIGE  
Line

flamme  
VERTE

BImSchV

### EXTRAFLAME • ROSANNA IDRO

Couleur	Code Article	Prix
Ivoire	001284301	€ 4.515,00
Bordeaux	001284300	€ 4.515,00
Bronze	001284302	€ 4.515,00



### FINITIONS



### DONNÉES TECHNIQUES

#### Puissance nominale (min-max)

4,1 - 14,2 kW-N

#### Puissance rendue à l'eau (min-max)

2,9 - 11,0 kW-H<sub>2</sub>O

#### Rendement (min-max)

92,9 - 91,1 %

#### Consommation horaire (min-max)

0,9 - 3,2 kg/h

#### Dimensions (LxHxP)

511x1150x632 mm

#### Poids net

163 kg

#### Diamètre du conduit d'évacuation des fumées (Ø)

100 mm P

#### Capacité totale du réservoir

~27 kg / ~43 l

#### Absorption électrique (min-max)

65 - 95 W

#### Puissance de fonctionnement (bar)

3 bar

### CARACTÉRISTIQUES

- Échangeur à faisceau tubulaire (nettoyage manuel)
- Circulateur avec contrôle PWM
- Ventilation ambiante avec évacuation frontale avec ventilateur dédiée, désactivable
- Bougie céramique

- Transducteur de pression avec affichage à l'écran
- Évacuations de la fumée disponibles: postérieure
- Soupape de sécurité 3 bar
- Chambre de combustion en acier de grande épaisseur
- Événement Air

- Poignée ergonomique
- Porte du foyer et brasier en fonte
- Sécurités thermiques et de pression
- Vase d'expansion
- Tirroir à cendre amovible

### ÉQUIPEMENT DE SÉRIE



#### TÉLÉCOMMANDE

Télécommande IR Tactile rétro-éclairée

#### BLACK LCD



### OPTIONS

	Code Article	Prix
Module WiFi « Étiquette grise » (Appli « Total Control 3.0 »)	009278512	€ 254,00
Kit carte d'expansion de l'installation	009278286	€ 216,00

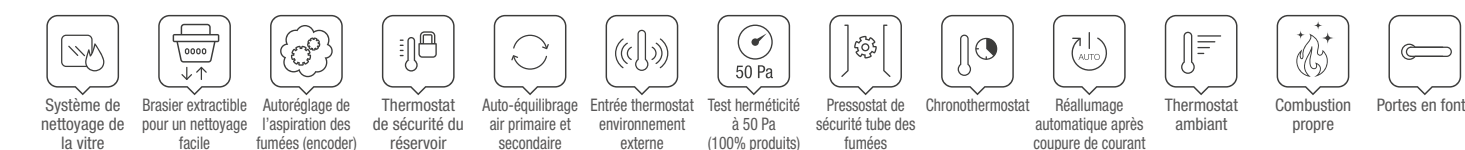

# VIRNA IDRO

Thermo poêle à granulés étroit et étanche

A+ | 14,5 kW-N | 12,3 kW-H<sub>2</sub>O | 415 m<sup>3</sup> | 7★

flamme VERTE BlmSchV



## EXTRAFLAME • VIRNA IDRO

Couleur	Code Article	Prix
Bordeaux	001282600	€ 4.604,00
Blanc	001282601	€ 4.604,00
Taupe Opaque	001282603	€ 4.604,00



## FINITIONS

Revêtement en acier émaillé



Bordeaux

Blanc

Taupe Opaque

## DONNÉES TECHNIQUES

### Puissance nominale (min-max)

4,3 - 14,5 kW-N

### Puissance rendue à l'eau (min-max)

3,7 - 12,3 kW-H<sub>2</sub>O

### Rendement (min-max)

95,2 - 93,0 %

### Consommation horaire (min-max)

0,9 - 3,2 kg/h

### Dimensions (LxHxP)

793x1105x384 mm

### Poids net

151 kg

### Diamètre évacuation fumées (Ø)

100 mm P/S/Lat.D

### Capacité totale réservoir

~22 kg / ~35 ℓ

### Absorption électrique (min-max)

65 - 80 W

### Pression d'exercice (bar)

2,5 bar

## CARACTÉRISTIQUES

- Chambre de combustion en acier de grande épaisseur
- Porte du foyer et brasier en fonte
- Échangeur à faisceau tubulaire (nettoyage manuel)
- Compartiment des cendres amovible
- Sans ventilation
- Bougie céramique
- Circulateur avec contrôle PWM
- Sonde dans la chambre de combustion
- Securités thermiques et de pression
- Soupape de sécurité 3 bar
- Vase d'expansion
- Évent Air
- Transducteur de pression avec affichage à l'écran
- Profondeur réduite
- Porte à double vitrage céramique
- Évacuations de la fumée disponibles: postérieure, supérieure, latérale droite

## ÉQUIPEMENTS DE SÉRIE



### TÉLÉCOMMANDE

Télécommande à 9 touches

### BLACK LCD



## OPTIONS

	Code Article	Prix
Module WiFi "Étiquette blanche" (Active avec l'Appli "Total Control")	009278442	€ 299,00
Kit fiche expansion Installation	009278286	€ 216,00

# MARINA IDRO H11

Thermo poêle à granulés ventilé

A+ | 14,8 kW-N | 11,0 kW-H<sub>2</sub>O | 425 m<sup>3</sup> | 7★

flamme VERTE BlmSchV



## EXTRAFLAME • MARINA IDRO H11

Couleur	Code Article	Prix
Ivoire	001286200	€ 4.675,00
Bordeaux	001286201	€ 4.675,00
Bronze	001286202	€ 4.675,00



## FINITIONS

Revêtement en acier peint et dessus en fonte



Ivoire

Bordeaux

Bronze

## DONNÉES TECHNIQUES

### Puissance nominale (min-max)

4,2 - 14,8 kW-N

### Puissance rendue à l'eau (min-max)

3,0 - 11,0 kW-H<sub>2</sub>O

### Rendement (min-max)

93,8 - 92,9 %

### Consommation horaire (min-max)

0,9 - 3,3 kg/h

### Dimensions (LxHxP)

550x1039x601 mm

### Poids net

180 kg

### Diamètre du conduit d'évacuation des fumées (Ø)

80 mm P

### Capacité totale du réservoir

~ 20 kg / ~32 ℓ

### Absorption électrique (min-max)

32 - 65 W

### Puissance de fonctionnement (bar)

3 bar

## CARACTÉRISTIQUES

- Chambre de combustion en acier très épais
- Porte en fonte
- Réservoir étanche
- Tiroir à cendres amovible
- Ventilation frontale pouvant être exclue
- Bougie en céramique pour allumage rapide
- Circulateur avec contrôle PWM
- FPC - Système adaptatif innovant pour le réglage et le maintien constant de l'air comburant dans le temps
- PRO AIR SETUP. Choisir entre : Quiet/Regular/Boost
- Intégration domotique avec «Alexa» (Amazon). Veuillez noter: uniquement en association avec le module
- Wi-Fi "Étiquette grise" - en option - et l'utilisation de l'application Total Control 3.0.Service "Alexa" (Amazon) et périphériques non inclus.
- Gestion anti-condensation
- Easy Setup
- Easy Control

## ÉQUIPEMENT DE SÉRIE



### TÉLÉCOMMANDE

Télécommande IR Tactile rétro-éclairée

### BLACK LCD



## OPTIONS

	Code Article	Prix
Module WiFi « Étiquette grise » (Appli « Total Control 3.0 »)	009278512	€ 254,00
Kit carte d'expansion de l'installation	009278286	€ 216,00

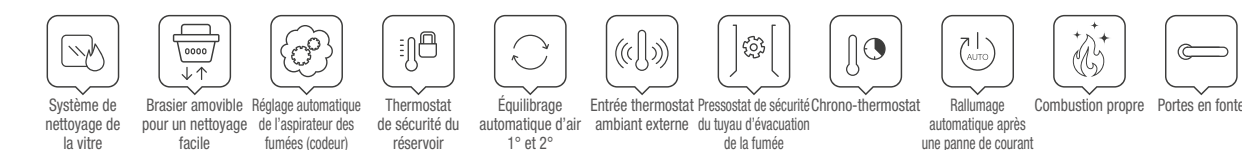

Système de nettoyage de la vitre | Brasier amovible pour un nettoyage facile | Réglage automatique de l'aspirateur des fumées (codeur) | Thermostat de sécurité du réservoir | Équilibrage automatique d'air 1° et 2° | Entrée thermostat ambiante externe du tuyau d'évacuation de la fumée | Pressostat de sécurité Chrono-thermostat | Réallumage automatique après coupure de courant | Combustion propre | Portes en fonte



# COSTANZA IDRO 5.0

Thermo poêle à granulés étroit et étanche

A+ | 16,0 kW-N | 12,0 kW-H<sub>2</sub>O | 459 m<sup>3</sup> | 7★

flamme VERTE BImSchV



## EXTRAFLAME • COSTANZA IDRO 5.0

Couleur	Code Article	Prix
Bordeaux	001288700	€ 4.638,00
Blanc	001288701	€ 4.638,00

## FINITIONS

Revêtement en acier émaillé et couverture en céramique



Bordeaux

Blanc

## DONNÉES TECHNIQUES

<b>Puissance nominale (min-max)</b> 4,8 - 16,0 kW-N	<b>Dimensions (LxHxP)</b> 495x1152x628 mm	<b>Capacité totale réservoir</b> ~ 27 kg / ~43 l
<b>Puissance rendue à l'eau (min-max)</b> 3,3 - 12,0 kW-H <sub>2</sub> O	<b>Poids net</b> 165 kg	<b>Absorption électrique (min-max)</b> 25 - 60 W
<b>Rendement (min-max)</b> 90,7 - 90,3 %	<b>Diamètre évacuation fumées (Ø)</b> 100 mm P	<b>Pression d'exercice (bar)</b> 3 bar
<b>Consommation horaire (min-max)</b> 1,1 - 3,6 kg/h		

## CARACTÉRISTIQUES

- Chambre de combustion en acier très épais
- Porte coupe-feu et brasier en fonte
- Échangeur de chaleur à faisceau tubulaire (nettoyage manuel)
- Tiroir à cendres amovible
- Réservoir étanche
- Ventilation ambiante supérieure avec moteur dédié, pouvant être exclu
- Bougie en céramique pour allumage rapide
- Circulateur avec contrôle PWM
- Sécurité thermiques et de pression d'eau
- Soupape de sécurité 3 bar
- Vase d'expansion
- Purge d'air
- Transducteur de pression avec affichage à l'écran
- Possibilité de sortie pour le conduit d'évacuation des fumées : arrière, latérale gauche
- Fonction FPC Plus

## ÉQUIPEMENTS DE SÉRIE

**DISPLAY BLACK MASK**

**TÉLÉCOMMANDE**  
Télécommande IR tactile rétroéclairée

Écran Black Mask avec Wifi intégré (Active avec l'Appli "Total Control 3.0")

## OPTIONS

	Code Article	Prix
Kit fiche expansion Installation	009278286	€ 216,00

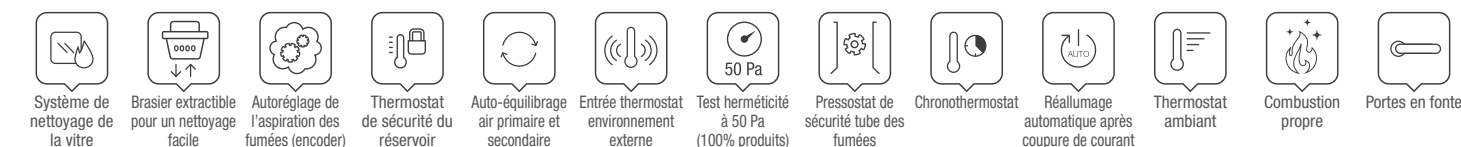

# GUENDA IDRO 5.0

Thermo poêle à granulés ventilé et étanche

A+ | 16,7 kW-N | 14,0 kW-H<sub>2</sub>O | 479 m<sup>3</sup> | 7★

Evolution Life

flamme VERTE BImSchV



## EXTRAFLAME • GUENDA IDRO 5.0

Couleur	Code Article	Prix
Ivoire	001289000	€ 5.560,00
Bronze	001289001	€ 5.560,00
Taupe	001289002	€ 5.560,00

## FINITIONS

Revêtement en acier émaillé



Ivoire

Bronze

Taupe

## DONNÉES TECHNIQUES

<b>Puissance nominale (min-max)</b> 5,0 - 16,7 kW-N	<b>Dimensions (LxHxP)</b> 576x1157x621 mm	<b>Capacité totale du réservoir</b> ~30 kg / ~48 l
<b>Puissance rendue à l'eau (min-max)</b> 3,8 - 14,0 kW-H <sub>2</sub> O	<b>Poids net</b> 210 kg	<b>Absorption électrique (min-max)</b> 20 - 22 W
<b>Rendement (min-max)</b> 92,5 - 92,4 %	<b>Diamètre du conduit d'évacuation des fumées (Ø)</b> 100 mm P	<b>Puissance de fonctionnement (bar)</b> 3 bar
<b>Consommation horaire (min-max)</b> 1,1 - 3,7 kg/h		

## CARACTÉRISTIQUES

- Brasier autonettoyant (motor brushless)
- Bougie céramique
- Ventilation ambiante avec évacuation frontale avec ventilateur dédiée, désactivable
- Moteur de chargement de granulés Brushless
- Circulateur avec contrôle PWM
- Évent Air
- Évacuations de la fumée disponibles: postérieure
- Transducteur de pression avec affichage à l'écran
- Chambre de combustion en acier de grande épaisseur
- Poignée ergonomique
- Porte du foyer et brasier en fonte
- Sonde dans la chambre de combustion
- Échangeur à faisceau tubulaire (nettoyage manuel)
- Sécurité thermiques et de pression
- Vase d'expansion
- Soupape de sécurité 3 bar
- Tiroir à cendre amovible
- Fonction FPC PLUS

## ÉQUIPEMENT DE SÉRIE

**TÉLÉCOMMANDE**  
Télécommande IR Tactile rétro-éclairée

**BLACK LCD**

## OPTIONS

	Code Article	Prix
Module WiFi « Étiquette grise » (Appli « Total Control 3.0 »)	009278512	€ 254,00
Kit carte d'expansion de l'installation	009278286	€ 216,00

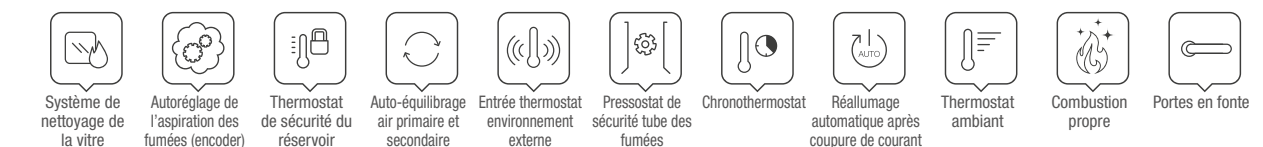

# MARINA IDRO H13

Thermo poêle à granulés ventilé

**A+** | 17,5 kW-N | 13,0 kW-H<sub>2</sub>O | 502 m<sup>3</sup> | 7★

flamme VERTE BlmSchV



## EXTRAFLAME • MARINA IDRO H13

Couleur	Code Article	Prix
Ivoire	001286250	€ 4.945,00
Bordeaux	001286251	€ 4.945,00
Bronze	001286252	€ 4.945,00



## FINITIONS

Revêtement en acier peint et dessus en fonte



Ivoire

Bordeaux

Bronze

## DONNÉES TECHNIQUES

<b>Puissance nominale (min-max)</b> 5,1 - 17,5 kW-N	<b>Dimensions (LxHxP)</b> 550x1149x601 mm	<b>Capacité totale du réservoir</b> ~ 24 kg / ~32 ℓ
<b>Puissance rendue à l'eau (min-max)</b> 3,7 - 13,0 kW-H <sub>2</sub> O	<b>Poids net</b> 190 kg	<b>Absorption électrique (min-max)</b> 25 - 70 W
<b>Rendement (min-max)</b> 94,2 - 92,4 %	<b>Diamètre du conduit d'évacuation des fumées (Ø)</b> 80 mm P	<b>Puissance de fonctionnement (bar)</b> 3 bar
<b>Consommation horaire (min-max)</b> 1,1 - 3,8 kg/h		

## CARACTÉRISTIQUES

- Chambre de combustion en acier très épais
- Porte en fonte
- Réservoir étanche
- Tiroir à cendres amovible
- Ventilation frontale pouvant être exclue
- Bougie en céramique pour allumage rapide
- Circulateur avec contrôle PWM
- FPC - Système adaptatif innovant pour le réglage et le maintien constant de l'air comburant dans le temps
- PRO AIR SETUP. Choisir entre : Quiet/Regular/Boost
- Intégration domotique avec «Alexa» (Amazon).  
Veuller noter: uniquement en association avec le module
- Wi-Fi "Étiquette grise" - en option - et l'utilisation de l'application Total Control 3.0.Service "Alexa" (Amazon) et périphériques non inclus.
- Gestion anti-condensation
- Easy Setup
- Easy Control

## ÉQUIPEMENT DE SÉRIE



### TÉLÉCOMMANDE

Télécommande IR Tactile rétro-éclairée

### BLACK LCD



## OPTIONS

	Code Article	Prix
Module WiFi « Étiquette grise » (Appli « Total Control 3.0 »)	009278512	€ 254,00
Kit carte d'expansion de l'installation	009278286	€ 216,00

# EVELYNE IDRO 2.0

Thermo poêle à granulés ventilé étanche et slim

**A+** | 18,0 kW-N | 14,8 kW-H<sub>2</sub>O | 517 m<sup>3</sup> | 7★

Evolution Life

flamme VERTE BlmSchV



## EXTRAFLAME • EVELYNE IDRO 2.0

Couleur	Code Article	Prix
Gris	001281609	€ 6.315,00
Blanc	001281607	€ 6.315,00
Taupe	001281608	€ 6.315,00



## FINITIONS

Revêtement en faïence



Gris

Blanc

Taupe

## DONNÉES TECHNIQUES

<b>Puissance nominale (min-max)</b> 5,3 - 18,0 kW-N	<b>Dimensions (LxHxP)</b> 878x1098x412 mm	<b>Capacité totale du réservoir</b> ~27 kg / ~43 ℓ
<b>Puissance rendue à l'eau (min-max)</b> 3,5 - 14,8 kW-H <sub>2</sub> O	<b>Poids net</b> 209 kg	<b>Absorption électrique (min-max)</b> 80 - 85 W
<b>Rendement (min-max)</b> 95,9 - 93,5 %	<b>Diamètre du conduit d'évacuation des fumées (Ø)</b> 100 mm P/S/Lat. D	<b>Puissance de fonctionnement (bar)</b> 3 bar
<b>Consommation horaire (min-max)</b> 1,1 - 4,0 kg/h		

## CARACTÉRISTIQUES

- Verre Black Screen de série
- Brasier auto-nettoyant avec moteur brushless
- Bougie en céramique pour allumage rapide
- Ventilation ambiante supérieure avec moteur dédié, pouvant être exclu
- Circulateur avec contrôle PWM
- Wi-Fi intégré (application "Total Control 3.0")
- Purge d'air
- Possibilité de sortie pour le conduit d'évacuation des fumées : arrière, supérieure, latérale droite
- Profondeur réduite
- Transducteur de pression avec affichage à l'écran
- Chambre de combustion en acier très épais
- Porte coupe-feu et brasier en fonte
- Sonde dans la chambre de combustion
- Double porte : porte extérieure avec verre trempé plat
- Échangeur de chaleur à faisceau tubulaire (nettoyage manuel)
- Module d'urgence
- Sécurité thermiques et de pression d'eau
- Vase d'expansion
- Soupape de sécurité 3 bar
- Tiroir à cendres amovible

## ÉQUIPEMENT DE SÉRIE



### RADIOCOMMANDE

Contrôle avec radiocommande « portable » avec fonction thermostat



### «PANNEAU DE CONTRÔLE» AVEC WIFI INTÉGRÉ

(Appli « Total Control 3.0 »)

## OPTIONS

	Code Article	Prix
Kit fiche expansion installation	009278286	€ 216,00

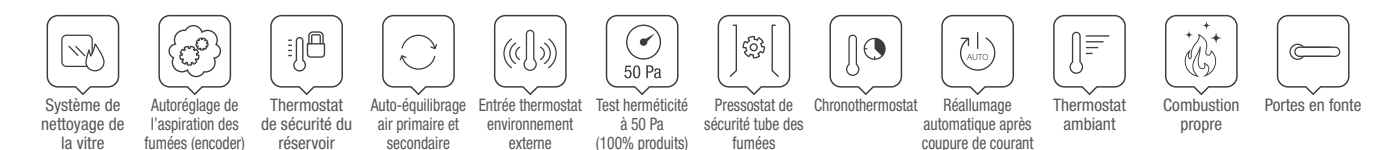

Système de nettoyage de la vitre | Autorégulation de l'aspiration des fumées (encoder) | Thermostat de sécurité du réservoir | Auto-équilibrage air primaire et secondaire | Entrée thermostat environnement externe | Test hermétique à 50 Pa (100% produits) | Pressostat de sécurité tube des fumées | Chronothermostat | Réallumage automatique après coupure de courant | Thermostat ambiant | Combustion propre | Portes en fonte



# ISIDORA IDRO H16

Thermo poêle à granulés ventilé

**A+** | 18,7 kW-N | 16,0 kW-H<sub>2</sub>O | 536 m<sup>3</sup> | 7★

Evolution  
Life

flamme  
VERTE BlmSchV



## EXTRAFLAME • ISIDORA IDRO H16

Couleur	Code Article	Prix
Bordeaux	001283800	€ 6.240,00
Blanc	001283801	€ 6.240,00
Taupe brillant	001283802	€ 6.240,00



## FINITIONS

Revêtement en faïence et tôle peinte



Bordeaux

Blanc

Taupe brillant

## DONNÉES TECHNIQUES

### Puissance nominale (min-max)

5,6 - 18,7 kW-N

### Puissance rendue à l'eau (min-max)

4,3 - 16,0 kW-H<sub>2</sub>O

### Rendement (min-max)

91,5 - 92,4 %

### Consommation horaire (min-max)

1,3 - 4,2 kg/h

### Dimensions (LxHxP)

596x1165x708 mm

### Poids net

227 kg

### Diamètre du conduit d'évacuation des fumées (Ø)

100 mm P

### Capacité totale du réservoir

~33 kg / ~53 ℓ

### Absorption électrique (min-max)

60 - 85 W

### Puissance de fonctionnement (bar)

3 bar

## CARACTÉRISTIQUES

- Brasier autonettoyant (motor brushless)
- Bougie céramique
- Motoréducteur Brushless pour le chargement des granulés
- Circulateur avec contrôle PWM
- Événement Air
- Ventilation ambiante avec évacuation

- par le haut avec ventilateur dédiée, désactivable
- Évacuations de la fumée disponibles: supérieure alignée
- Transducteur de pression avec affichage à l'écran
- Chambre de combustion en acier de

- grande épaisseur
- Poignée ergonomique
- Porte du foyer et brasier en fonte
- Réservoir hermétique
- Sonde dans la chambre de combustion
- Échangeur à faisceau tubulaire (nettoyage manuel)

- Sécurités thermiques et de pression
- Vase d'expansion
- Soupape de sécurité 3 bar
- Tiroir à cendre amovible

## ÉQUIPEMENT DE SÉRIE



### TÉLÉCOMMANDE

Télécommande IR Tactile rétro-éclairée

### DISPLAY BLACK MASK

Écran Black Mask avec Wifi intégré (App "Total Control 3.0")



## OPTIONS

	Code Article	Prix
Kit fiche expansion installation	009278286	€ 216,00

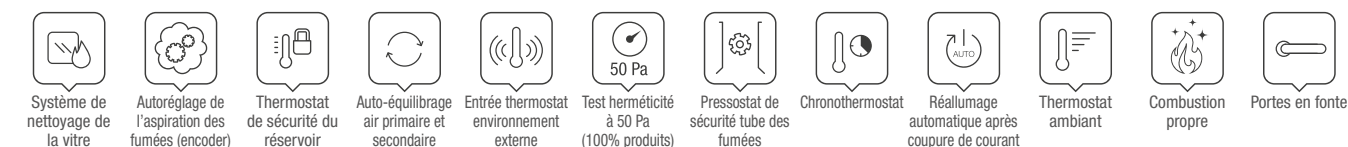

# RAFFAELLA IDRO H15 5.0

Thermo poêle à granulés ventilé

**A+** | 19,0 kW-N | 14,7 kW-H<sub>2</sub>O | 545 m<sup>3</sup> | 7★

flamme  
VERTE BlmSchV



## EXTRAFLAME • RAFFAELLA IDRO H15 5.0

Couleur	Code Article	Prix
Bordeaux	001289500	€ 5.300,00
Blanc	001289501	€ 5.300,00
Grigio luce	001289502	€ 5.300,00



## FINITIONS

Revêtement en acier émaillé



Bordeaux

Blanc

Grigio luce

## DONNÉES TECHNIQUES

### Puissance nominale (min-max)

5,4 - 19,0 kW-N

### Puissance rendue à l'eau (min-max)

4,0 - 14,7 kW-H<sub>2</sub>O

### Rendement (min-max)

93,3 - 93,9 %

### Consommation horaire (min-max)

1,2 - 4,2 kg/h

### Dimensions (LxHxP)

633x1176x626 mm

### Poids net

214 kg

### Diamètre évacuation fumées (Ø)

100 mm P

### Capacité totale réservoir

~ 35 kg / ~56 ℓ

### Absorption électrique (min-max)

78 - 119 W

### Pression d'exercice (bar)

3 bar

## CARACTÉRISTIQUES

- Chambre de combustion en acier de grande épaisseur
- Porte du foyer et brasier en fonte
- Échangeur à faisceau tubulaire (nettoyage manuel)
- Réservoir hermétique
- Tiroir à cendre amovible
- Ventilation ambiante avec évacuation frontale avec

- ventilateur dédiée, désactivable
- Bougie céramique
- Circulateur avec contrôle PWM
- Sécurités thermiques et de pression
- Soupape de sécurité 3 bar
- Vase d'expansion

- Événement Air
- Transducteur de pression avec affichage à l'écran
- Évacuations de la fumée disponibles: postérieure
- Fonction FPC PLUS

## ÉQUIPEMENTS DE SÉRIE



### TÉLÉCOMMANDE

Télécommande IR tactile rétro-éclairée

### BLACK LCD



## OPTIONS

	Code Article	Prix
Module WiFi « Étiquette grise » (Appli « Total Control 3.0 »)	009278512	€ 254,00
Kit fiche expansion installation	009278286	€ 216,00

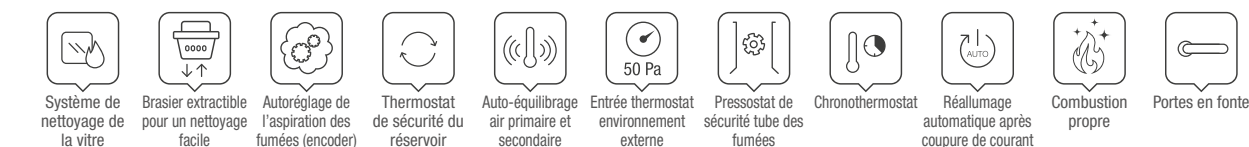



# ISIDE IDRO 5.0

Thermo poêle à granulés ventilé

**A+** | 19,0 kW-N | 14,7 kW-H<sub>2</sub>O | 545 m<sup>3</sup> | 7★

flamme VERTE BlmSchV



## EXTRAFLAME • ISIDE IDRO 5.0

Couleur	Code Article	Prix
Bordeaux	001289400	€ 5.740,00
Parchemin	001289401	€ 5.740,00
Blanc	001289402	€ 5.740,00
Ametista	001289403	€ 5.740,00



## FINITIONS

Revêtement extérieur en faïence



Bordeaux Parchemin Blanc Ametista

## DONNÉES TECHNIQUES

<b>Puissance nominale (min-max)</b> 5,4 - 19,0 kW-N	<b>Dimensions (LxHxP)</b> 690x1196x628 mm	<b>Capacité totale réservoir</b> ~35 kg / ~56 ℓ
<b>Puissance rendue à l'eau (min-max)</b> 4,0 - 14,7 kW-H <sub>2</sub> O	<b>Poids net</b> 247 kg	<b>Absorption électrique (min-max)</b> 78 - 119 W
<b>Rendement (min-max)</b> 93,3 - 93,9 %	<b>Diamètre évacuation fumées (Ø)</b> 100 mm P	<b>Pression d'exercice (bar)</b> 3 bar
<b>Consommation horaire (min-max)</b> 1,2 - 4,2 kg/h		

## CARACTÉRISTIQUES

- Porte coupe-feu et brasier en fonte
- Échangeur de chaleur à faisceau tubulaire (nettoyage manuel)
- Réservoir étanche
- Tiroir à cendres amovible
- Ventilation ambiante supérieure avec moteur dédié,
- pouvant être exclu
- Bougie en céramique pour allumage rapide
- Circulateur avec contrôle PWM
- Sécurités thermiques et de pression d'eau
- Soupape de sécurité 3 bar
- Vase d'expansion
- Purge d'air
- Transducteur de pression avec affichage à l'écran
- Possibilité de sortie pour l'évacuation des fumées : à l'arrière
- Fonction FPC Plus

## ÉQUIPEMENTS DE SÉRIE



### TÉLÉCOMMANDE

Télécommande IR tactile rétroéclairée

### BLACK LCD



## OPTIONS

	Code Article	Prix
Module WiFi « Étiquette grise » (Appli « Total Control 3.0 »)	009278512	€ 254,00
Kit fiche expansion Installation	009278286	€ 216,00

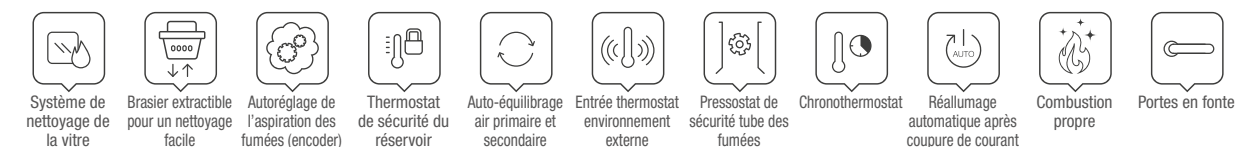

# ISIDORA IDRO H20 5.0

Thermo poêle à granulés ventilé

**A+** | 23,1 kW-N | 20,0 kW-H<sub>2</sub>O | 663 m<sup>3</sup> | 7★

Evolution Life

flamme VERTE BlmSchV



## EXTRAFLAME • ISIDORA IDRO H20 5.0

Couleur	Code Article	Prix
Ivoire	001287100	€ 6.565,00
Blanc	001287101	€ 6.565,00
Bordeaux	001287102	€ 6.565,00



## FINITIONS

Revêtement en faïence et tôle peinte

New 2025



Ivoire Blanc Bordeaux

## DONNÉES TECHNIQUES

<b>Puissance nominale (min-max)</b> 6,9 - 23,1 kW-N	<b>Dimensions (LxHxP)</b> 596x1243x708 mm	<b>Capacité totale du réservoir</b> ~38 kg / ~61 ℓ
<b>Puissance rendue à l'eau (min-max)</b> 5,7 - 20,0 kW-H <sub>2</sub> O	<b>Poids net</b> 235 kg	<b>Absorption électrique (min-max)</b> 26 - 28 W
<b>Rendement (min-max)</b> 90,7 - 92,9 %	<b>Diamètre du conduit d'évacuation des fumées (Ø)</b> 100 mm P	<b>Puissance de fonctionnement (bar)</b> 3 bar
<b>Consommation horaire (min-max)</b> 1,6 - 5,1 kg/h		

## CARACTÉRISTIQUES

- Brasier autonettoyant (motor brushless)
- Bougie céramique
- Motorréducteur Brushless pour le chargement des granulés
- Circulateur avec contrôle PWM
- Évén Air
- Ventilation ambiante avec évacuation
- par le haut avec ventilateur dédiée, désactivable
- Évacuations de la fumée disponibles: supérieure alignée
- Transducteur de pression avec affichage à l'écran
- Chambre de combustion en acier de grande épaisseur
- Poignée ergonomique
- Porte du foyer et brasier en fonte
- Réservoir hermétique
- Sonde dans la chambre de combustion
- Échangeur à faisceau tubulaire (nettoyage manuel)
- Sécurités thermiques et de pression
- Vase d'expansion
- Soupape de sécurité 3 bar
- Tiroir à cendre amovible

## ÉQUIPEMENT DE SÉRIE



### TÉLÉCOMMANDE

Télécommande IR Tactile rétro-éclairée

### DISPLAY BLACK MASK

Écran Black Mask avec Wifi intégré (App "Total Control 3.0")



## OPTIONS

	Code Article	Prix
Kit fiche expansion installation	009278286	€ 216,00

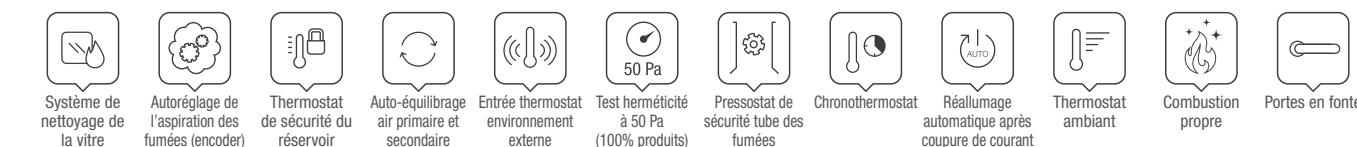

# RAFFAELLA IDRO H18 5.0

Thermo poêle à granulés ventilé

**A+** | 23,6 kW-N | 17,7 kW-H<sub>2</sub>O | 677 m<sup>3</sup> | 7★

flamme VERTE BlmSchV



## EXTRAFLAME • RAFFAELLA IDRO H18 5.0

Couleur	Code Article	Prix
Grigio Luce	001289601	€ 5.565,00
Ivoire	001289600	€ 5.565,00



## FINITIONS

Revêtement en acier émaillé



Grigio Luce

Ivoire

## DONNÉES TECHNIQUES

### Puissance nominale (min-max)

5,4 - 23,6 kW-N

### Puissance rendue à l'eau (min-max)

4,0 - 17,7 kW-H<sub>2</sub>O

### Rendement (min-max)

93,3 - 92,4 %

### Consommation horaire (min-max)

1,2 - 5,3 kg/h

### Dimensions (LxHxP)

633x1176x626 mm

### Poids net

214 kg

### Diamètre évacuation fumées (Ø)

100 mm P

### Capacité totale réservoir

~35 kg / ~56 ℓ

### Absorption électrique (min-max)

78 - 130 W

### Pression d'exercice (bar)

3 bar

## CARACTÉRISTIQUES

- Chambre de combustion en acier de grande épaisseur
- Porte du foyer et brasier en fonte
- Échangeur à faisceau tubulaire (nettoyage manuel)
- Réservoir hermétique
- Tiroir à cendre amovible
- Ventilation ambiante avec évacuation frontale avec ventilateur dédié, désactivable
- Bougie céramique
- Circulateur avec contrôle PWM
- Securités thermiques et de pression
- Soupape de sécurité 3 bar
- Vase d'expansion
- Évent Air
- Transducteur de pression avec affichage à l'écran
- Évacuations de la fumée disponibles: postérieure
- Système adaptatif innovant pour réguler et maintenir constant l'air de combustion dans le temps.
- Fonction FPC PLUS

## ÉQUIPEMENTS DE SÉRIE



### TÉLÉCOMMANDE

Télécommande IR tactile rétroéclairée

### BLACK LCD



## OPTIONS

	Code Article	Prix
Module WiFi « Étiquette grise » (Appli « Total Control 3.0 »)	009278512	€ 254,00
Kit fiche expansion Installation	009278286	€ 216,00

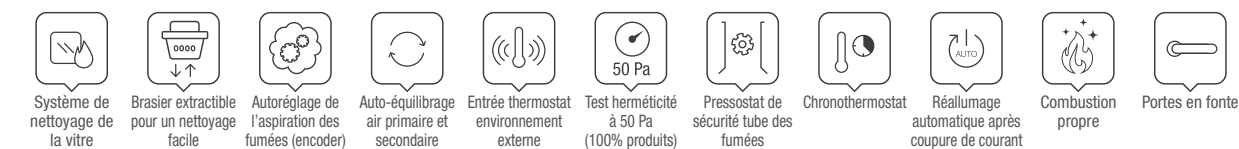

# ISIDORA IDRO H23 5.0

Thermo poêle à granulés ventilé

**A+** | 27,6 kW-N | 23,0 kW-H<sub>2</sub>O | 792 m<sup>3</sup> | 7★

Evolution life

flamme VERTE BlmSchV



## EXTRAFLAME • ISIDORA IDRO H23 5.0

Couleur	Code Article	Prix
Bordeaux	001287200	€ 6.825,00
Blanc	001287201	€ 6.825,00
Ivoire	001287202	€ 6.825,00



## FINITIONS

Revêtement en faïence et tôle peinte



Bordeaux

Blanc

Ivoire

## DONNÉES TECHNIQUES

### Puissance nominale (min-max)

7,7 - 27,6 kW-N

### Puissance rendue à l'eau (min-max)

6,1 - 23,0 kW-H<sub>2</sub>O

### Rendement (min-max)

89,3 - 92,1 %

### Consommation horaire (min-max)

1,7 - 6,1 kg/h

### Dimensions (LxHxP)

596x1243x737 mm

### Poids net

235 kg

### Diamètre du conduit d'évacuation des fumées (Ø)

100 mm P

### Capacité totale du réservoir

~38 kg / ~61 ℓ

### Absorption électrique (min-max)

30 - 38 W

### Puissance de fonctionnement (bar)

3 bar

## CARACTÉRISTIQUES

- Brasier autonettoyant (motor brushless)
- Bougie céramique
- Motorréducteur Brushless pour le chargement des granulés
- Circulateur avec contrôle PWM
- Évent Air
- Ventilation ambiante avec évacuation par le haut avec ventilateur dédiée, désactivable
- Évacuations de la fumée disponibles: postérieure alignée
- Chambre de combustion en acier de grande épaisseur
- Porte du foyer et brasier en fonte
- Réservoir étanche
- Sonde dans la chambre de combustion
- Échangeur à faisceau tubulaire (nettoyage manuel)
- Vase d'expansion
- Soupape de sécurité 3 bar
- Tiroir à cendre amovible
- Fonction FPC
- Fonction FPC PLUS

## ÉQUIPEMENT DE SÉRIE



### TÉLÉCOMMANDE

Télécommande IR Tactile rétroéclairée

### DISPLAY BLACK MASK

Écran Black Mask avec Wifi intégré (App « Total Control 3.0 »)



## OPTIONS

	Code Article	Prix
Kit fiche expansion installation	009278286	€ 216,00

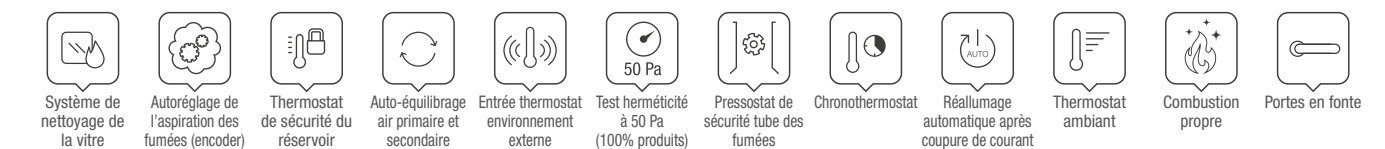



# INSERTS À PELLET

## LA SOLUTION IDÉALE POUR VOTRE CHEMINÉE

Chaleur, ambiance, élégance : la lumière du feu allumé à l'intérieur d'une cheminée crée toujours une atmosphère magique. Mais chaque maison, chaque pièce a ses besoins et La Nordica-Extraflame propose pour chacune d'entre elles une solution pour chauffer votre maison de manière efficace et écologique.

Les inserts, par exemple, sont conçus pour remplacer une ancienne cheminée à foyer ouvert, en exploitant le compartiment existant et en augmentant les performances à la fois en termes de puissance de chauffage et d'émissions. Mais c'est aussi la solution idéale pour une nouvelle installation!

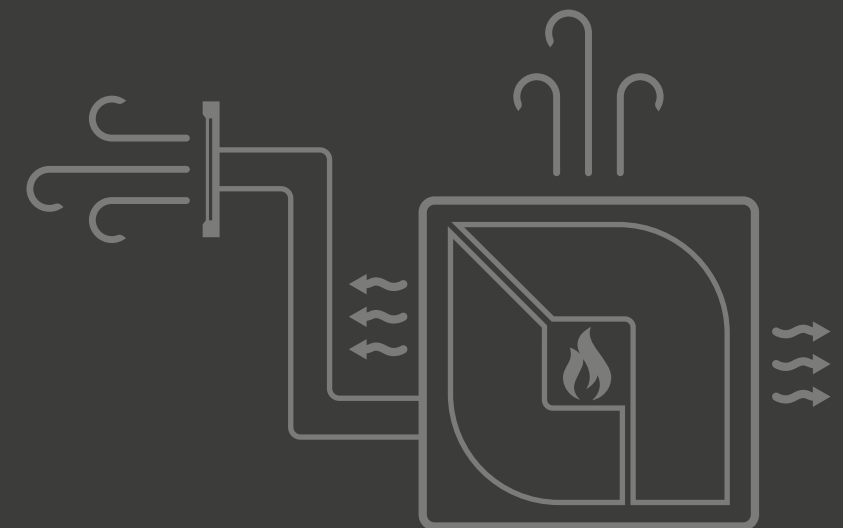

Thermo poêle à granulés ventilé - mod. ISIDORA IDRO H20 5.0



# COMFORT P70 H49 5.0

Insert à granulés ventilé

**A+** | 8,0 kW-N | 230 m<sup>3</sup> | 7★

flamme VERTE BlmSchV



## EXTRAFLAME • COMFORT P70 H49 5.0

Couleur	Code Article	Prix
	001288900	€ 4.065,00



## DESSINS TECHNIQUES

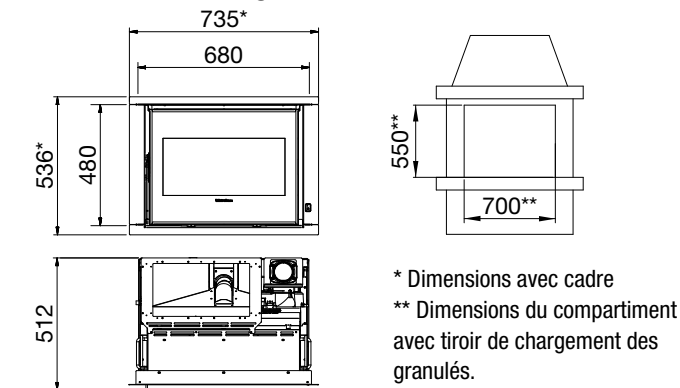

## DONNÉES TECHNIQUES

<b>Puissance nominale (min-max)</b> 3,0 - 8,0 kW-N	<b>Dimensions (LxHxP)</b> 680x480x512 mm	<b>Capacité totale du réservoir</b> ~11 kg / ~18 ℓ
<b>Rendement (min-max)</b> 92,6 - 91,0 %	<b>Poids net</b> 113 kg	<b>Absorption électrique (min-max)</b> 25 - 98 W
<b>Consommation horaire (min-max)</b> 0,7 - 1,8 kg/h	<b>Diamètre du conduit d'évacuation des fumées (Ø)</b> 80 mm S	

## CARACTÉRISTIQUES

- Porte coupe-feu, foyer et brasier en fonte
- Échangeur de chaleur à faisceau tubulaire
- Compartiment des cendres
- Ventilation avec PRO AIR SETUP
- Gestion de la température ambiante avec fonction AUTOMATIC
- Capteur de niveau des granulés
- Possibilité de sortie pour l'évacuation des fumées : supérieure
- Système simplifié pour l'extraction complète de la cheminée
- Poignées de levage pour faciliter la manutention
- Intégration domotique avec "Alexa" (Amazon). N.B. Uniquement en combinaison avec le module WiFi
- "Grey Label" - optionnel - et l'utilisation de TotalControl 3.0.Service App et du périphérique "Alexa" (Amazon) non inclus.
- Easy Setup
- Easy Control
- Bougie de préchauffage en céramique
- Fonction FPC Plus

## ÉQUIPEMENT DE SÉRIE



## OPTIONS

	Code Article	Prix
Module WiFi « Étiquette grise » (Appli « Total Control 3.0 »)	009278512	€ 254,00
Kit de support Small	009278519	€ 290,00
Tiroir frontal de chargement des granulés	009278517	€ 350,00
Sonde radio	009278502	€ 187,00
Kit chargement des granulés par le haut/lateral	009278518	€ 495,00



# COMFORT P70 AIR

Insert à granulés ventilé

**A+** | 10,0 kW-N | 287 m<sup>3</sup> | 7★

flamme VERTE BlmSchV



## EXTRAFLAME • COMFORT P70 5.0

Couleur	Code Article	Prix
	001283400	€ 4.140,00



## DESSINS TECHNIQUES

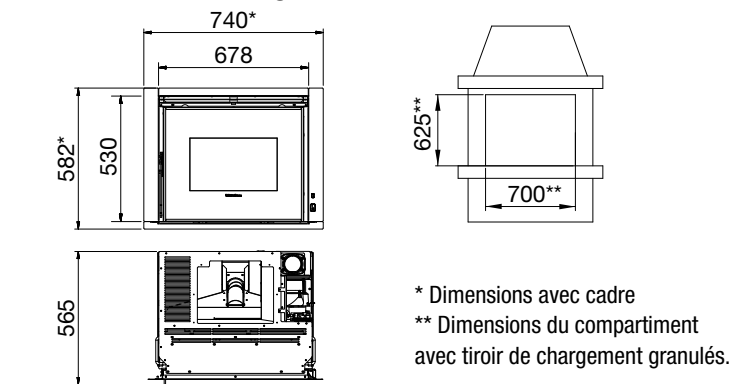

## DONNÉES TECHNIQUES

<b>Puissance nominale (min-max)</b> 3,0 - 10,0 kW-N	<b>Dimensions (LxHxP)</b> 670x530x561 mm	<b>Capacité totale réservoir</b> ~ 15 kg / ~24 ℓ
<b>Rendement (min-max)</b> 90,4 - 90,9 %	<b>Poids net</b> 125 kg	<b>Absorption électrique (min-max)</b> 23 - 75 W
<b>Consommation horaire (min-max)</b> 0,7 - 2,2 kg/h	<b>Diamètre évacuation fumées (Ø)</b> 80 mm S	

## CARACTÉRISTIQUES

- Foyer, porte du foyer et brasier en fonte
- Échangeur à faisceau tubulaire
- Compartiment des cendres amovible
- Ventilation ambiante avec évacuation frontale avec ventilateur dédiée, avec fonction Confort
- Senseur réservoir pour niveau minimum du pellet
- Module émergence
- Large vue sur la flamme
- Évacuations de la fumée disponibles: supérieure
- Système simplifié pour enlever l'insert
- Foyer amovible (uniquement avec une assistance autorisée)
- Poignées de levage pour faciliter le montage

## ÉQUIPEMENTS DE SÉRIE



## OPTIONS

	Code Article	Prix
Module WiFi « Étiquette grise » (Appli « Total Control 3.0 »)	009278512	€ 254,00
Kit de support (LxHxP: 644x 373-463-563 x400)	009278306	€ 325,00
Tiroir frontal de chargement des granulés	009278446	€ 265,00
Kit de chargement granulés supérieur/lateral	009278447	€ 495,00

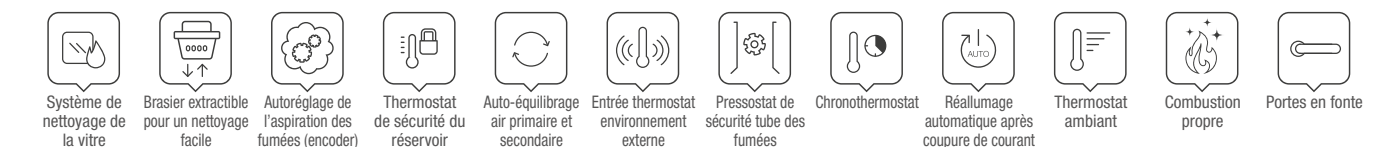

# COMFORT P70 AIR PLUS

Insert à granulés canalisé

**A+** | 10,0 kW-N | 287 m<sup>3</sup> | 7★

flamme VERTE BImSchV



## EXTRAFLAME • COMFORT P70 AIR PLUS

Couleur	Code Article	Prix
	001283450	€ 4.625,00



## DESSINS TECHNIQUES

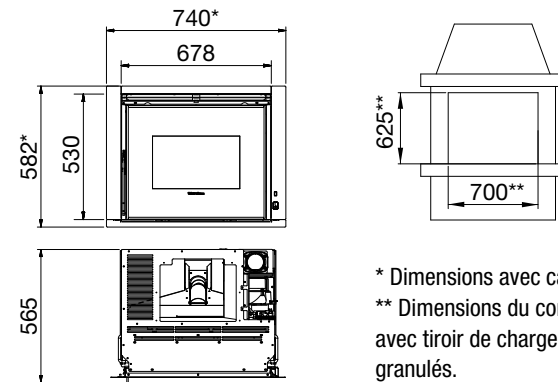

\* Dimensions avec cadre  
\*\* Dimensions du compartiment avec tiroir de chargement des granulés.

## DONNÉES TECHNIQUES

<b>Puissance nominale (min-max)</b> 3,0 - 10,0 kW-N	<b>Dimensions (LxHxP)</b> 670x530x562 mm
<b>Rendement (min-max)</b> 91,5 - 92,2 %	<b>Poids net</b> 131 kg
<b>Consommation horaire (min-max)</b> 0,7 - 2,2 kg/h	<b>Diamètre du conduit d'évacuation des fumées (Ø)</b> 80 mm S

<b>Capacité totale du réservoir</b> ~13 kg / ~21 ℓ
<b>Absorption électrique (min-max)</b> 35 - 105 W

## CARACTÉRISTIQUES

- Porte coupe-feu, foyer et brasier en fonte
- Échangeur de chaleur à faisceau tubulaire
- Compartiment des cendres
- Ventilation ambiante frontale avec fonction AUTO / COMFORT
- Gestion de la température ambiante avec fonction
- AUTOMATIC
- Capteur de niveau des granulés
- Possibilité de sortie pour l'évacuation des fumées : supérieure
- Canalisations avec moteur dédié jusqu'à 8 mètres, thermostat et pouvant être exclu
- Possibilité de sortie pour la canalisation (Ø80 mm) : arrière
- Système simplifié pour l'extraction complète de la cheminée
- Poignées de levage pour faciliter la manutention
- Easy Setup
- Easy Control

## ÉQUIPEMENT DE SÉRIE



**RADIOCOMMANDE**  
Contrôle avec radiocommande « portable » avec fonction thermostat

## OPTIONS

	Code Article	Prix
Module WiFi « Étiquette grise » (Appli « Total Control 3.0 »)	009278512	€ 254,00
Kit de support (LxHxP: 644x373-463-563 x400)	009278306	€ 325,00
Tiroir frontal de chargement des granulés	009278446	€ 265,00
Kit chargement des granulés par le haut/latéral	009278447	€ 495,00



# COMFORT P85

Insert à granulés ventilé

**A+** | 12,0 kW-N | 344 m<sup>3</sup> | 7★

flamme VERTE BImSchV



## EXTRAFLAME • COMFORT P85

Couleur	Code Article	Prix
	001283300	€ 4.325,00



## DESSINS TECHNIQUES

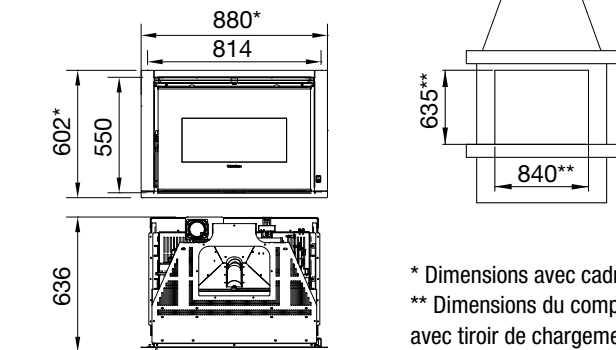

\* Dimensions avec cadre  
\*\* Dimensions du compartiment avec tiroir de chargement granulés.

## DONNÉES TECHNIQUES

<b>Puissance nominale (min-max)</b> 3,5 - 12,0 kW-N	<b>Dimensions (LxHxP)</b> 814x550x636 mm
<b>Rendement (min-max)</b> 91,3 - 91,8 %	<b>Poids net</b> 145 kg
<b>Consommation horaire (min-max)</b> 0,8 - 2,6 kg/h	<b>Diamètre évacuation fumées (Ø)</b> 80 mm S

<b>Capacité totale réservoir</b> ~ 16 kg / ~ 25 ℓ
<b>Absorption électrique (min-max)</b> 25 - 100 W

## CARACTÉRISTIQUES

- Foyer, porte du foyer et brasier en fonte
- Échangeur à faisceau tubulaire
- Compartiment des cendres amovible
- Ventilation ambiante avec évacuation frontale avec ventilateur dédiée, avec fonction Confort
- Senseur réservoir pour niveau minimum du pellet
- Module émergence
- Large vue sur la flamme
- Évacuations de la fumée disponibles: supérieure
- Système simplifié pour enlever l'insert
- Foyer amovible (uniquement avec une assistance autorisée)
- Poignées de levage pour faciliter le montage

## ÉQUIPEMENTS DE SÉRIE



**RADIOCOMMANDE**  
Contrôle avec radiocommande « portable » avec fonction thermostat



## OPTIONS

	Code Article	Prix
Module WiFi « Étiquette grise » (Appli « Total Control 3.0 »)	009278512	€ 254,00
Kit de support (LxHxP: 760x373-463-563x560)	009278452	€ 405,00
Tiroir frontal de chargement des granulés	009278437	€ 265,00
Kit de chargement granulés supérieur/latéral	009278443	€ 495,00

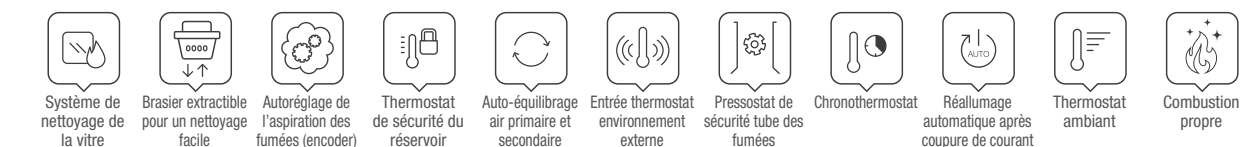



# COMFORT P85 PLUS

Insert à granulés canalisé

**A+** | 12,0 kW-N | 344 m<sup>3</sup> | 7★



## EXTRAFLAME • COMFORT P85 PLUS

Couleur	Code Article	Prix
	001283350	€ 4.865,00



## DESSINS TECHNIQUES

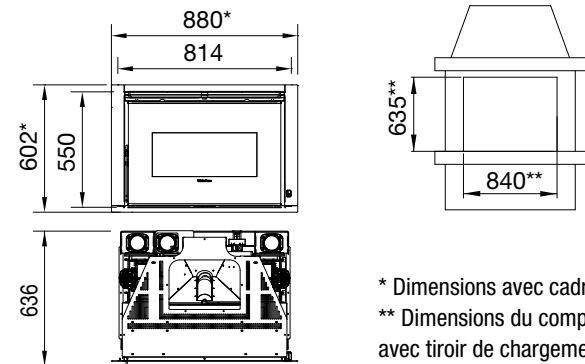

\* Dimensions avec cadre  
\*\* Dimensions du compartiment avec tiroir de chargement granulés.

## DONNÉES TECHNIQUES

<b>Puissance nominale (min-max)</b> 3,5 - 12,0 kW-N	<b>Dimensions (LxHxP)</b> 814x550x636 mm	<b>Capacité totale réservoir</b> ~ 16 kg / ~25 ℓ
<b>Rendement (min-max)</b> 92,0 - 91,1 %	<b>Poids net</b> 160 kg	<b>Absorption électrique (min-max)</b> 75 - 150 W
<b>Consommation horaire (min-max)</b> 0,8 - 2,6 kg/h	<b>Diamètre évacuation fumées (Ø)</b> 80 mm S	

## CARACTÉRISTIQUES

- Foyer, porte du foyer et brasier en fonte
- Échangeur à faisceau tubulaire
- Compartiment des cendres amovible
- Ventilation ambiante avec évacuation frontale avec ventilateur dédiée, avec fonction Confort
- Double système de canalisation avec deux ventilateurs
- dédiée jusqu'à 8 mt., avec possibilité d'ajouter un thermostat
- Évacuations de la canalisation disponibles (Ø80 mm): postérieure
- Senseur réservoir pour niveau minimum du pellet
- Module émergence
- Large vue sur la flamme
- Évacuations de la fumée disponibles: supérieure
- Système simplifié pour enlever l'insert
- Foyer amovible (uniquement avec une assistance autorisée)
- Poignées de levage pour faciliter le montage

## ÉQUIPEMENTS DE SÉRIE



## OPTIONS

	Code Article	Prix
Module WiFi « Étiquette grise » (Appli « Total Control 3.0 »)	009278512	€ 254,00
Kit de support (LxHxP: 760x373-463-563x560)	009278452	€ 405,00
Tiroir frontal de chargement des granulés	009278437	€ 265,00
Kit de chargement granulés supérieur/latéral	009278443	€ 495,00

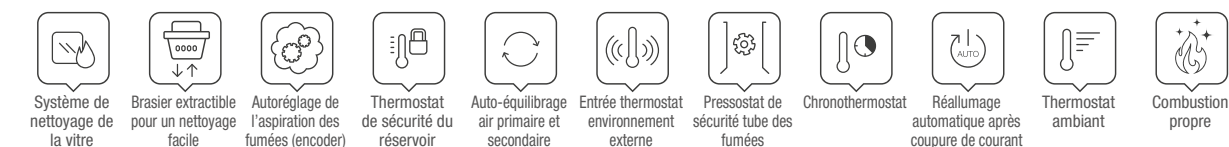

# COMFORT IDRO L80

Thermo cheminée à granulés ventilé

**A+** | 19,0 kW-N | 14,9 kW-H<sub>2</sub>O | 545 m<sup>3</sup> | 7★



## EXTRAFLAME • COMFORT IDRO L80

Couleur	Code Article	Prix
	001282000	€ 6.315,00



## DESSINS TECHNIQUES

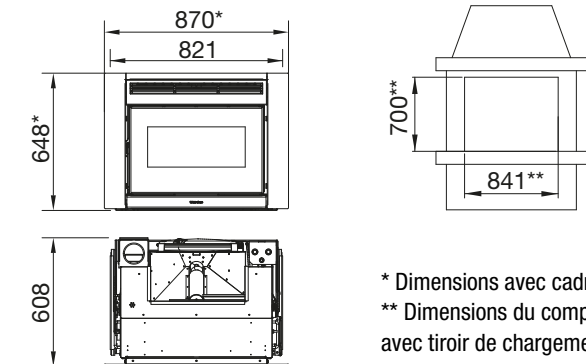

\* Dimensions avec cadre  
\*\* Dimensions du compartiment avec tiroir de chargement granulés.

## DONNÉES TECHNIQUES

<b>Puissance nominale (min-max)</b> 5,7 - 19,0 kW-N	<b>Dimensions (LxHxP)</b> 821x648x608 mm	<b>Capacité totale réservoir</b> ~ 18 kg / ~29 ℓ
<b>Puissance rendue à l'eau (min-max)</b> 4,3 - 14,9 kW-H <sub>2</sub> O	<b>Poids net</b> 220 kg	<b>Absorption électrique (min-max)</b> 80 - 100 W
<b>Rendement (min-max)</b> 91,6 - 90,4 %	<b>Diamètre évacuation fumées (Ø)</b> 100 mm S	<b>Pression d'exercice (bar)</b> 2,5 bar
<b>Consommation horaire (min-max)</b> 1,3 - 4,3 kg/h		

## CARACTÉRISTIQUES

- Chambre de combustion en acier de grande épaisseur
- Porte du foyer et brasier en fonte
- Échangeur à faisceau tubulaire avec nettoyage automatique
- Compartiment des cendres amovible
- Ventilation ambiante avec évacuation frontale avec ventilateur dédiée, avec fonction Confort, désactivable
- Bougie céramique
- Circulateur avec contrôle PWM
- Senseur réservoir pour niveau minimum du pellet
- Module émergence
- Securités thermiques et de pression
- Soupape de sécurité 3 bar
- Vase d'expansion
- Évent Air
- Large vue sur la flamme
- Évacuations de la fumée disponibles: supérieure
- Branchements hydrauliques partie supérieure
- Poignées de levage pour faciliter le montage

## ÉQUIPEMENTS DE SÉRIE



## OPTIONS

	Code Article	Prix
Module WiFi "Étiquette blanche" (Active avec l'Appli "Total Control")	009278442	€ 299,00
Kit fiche expansion Installation	009278286	€ 216,00
Kit de support (LxHxP 760x373-463-563x560)	009278405	€ 405,00
Kit de chargement granulés supérieur/latéral	009278428	€ 540,00
Tiroir frontal de chargement des granulés L=200mm	009278418	€ 396,00
Tiroir frontal de chargement des granulés L=300mm	009278423	€ 529,00

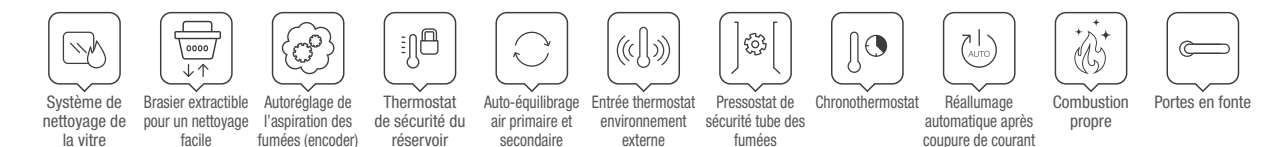



# CHAUDIÈRES À GRANULÉS

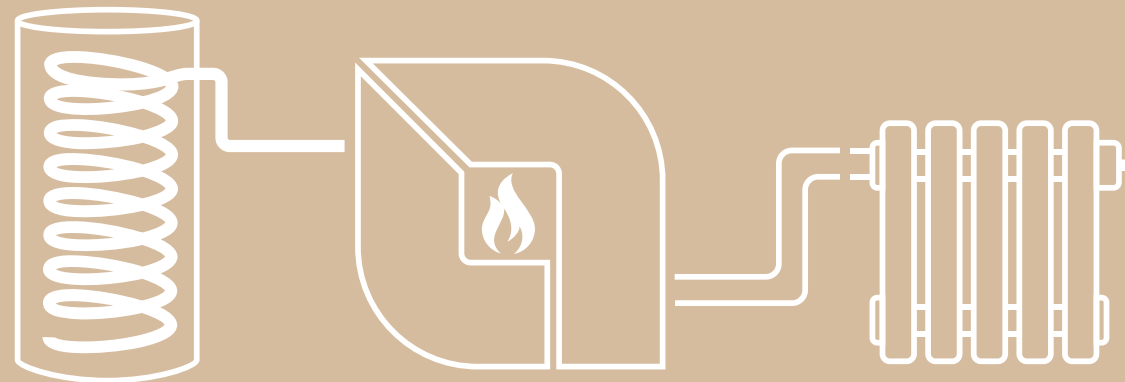

## UNE FORCE DE LA NATURE AU SERVICE DE VOTRE MAISON

Les chaudières à granulés La Nordica-Extraflame sont le résultat d'un processus de recherche et d'innovation minutieux qui, grâce au savoir-faire issu de plus de 50 ans d'expérience dans le secteur, a permis de créer un produit innovant, polyvalent et efficace capable de chauffer de manière écologique et économique toute la maison sans sacrifier le confort et la facilité de gestion.

Les systèmes de nettoyage automatique efficaces, les nombreux capteurs de contrôle de combustion et de sécurité et les matériaux de première qualité sélectionnés font de ces appareils une solution

complète et fiable au service du confort de votre maison.

Pour bien choisir une chaudière, il est important pour le bon choix d'une chaudière d'avoir toutes les informations sur la maison et sur le type de système présent. Plus spécifiquement:

- Besoins thermiques de la maison
- Typologie d'installation de chauffage présente: radiateurs, ventilo-convecteurs ou panneaux chauffants
- Typologie du système de distribution: mono-tube, bi-tube ou collecteurs
- Indication si, en plus du chauffage, la chaudière est destinée également

à la production d'eau chaude sanitaire

- Éventuelle prédisposition ou l'installation de collecteurs solaires thermiques
- Typologie d'accumulation qui est la plus adaptée: chauffe-eau sanitaire ou puffer

Un système conçu correctement garantit donc:

- la totale sécurité de sa maison
- un confort optimal
- un rendement élevé du générateur de chaleur
- économie maximale
- moins d'usure des composants et par conséquent une durée de vie plus longue de l'appareil

## PK15

Chaudière à granulés

**A+** | 15,0 kW-N | 15,0 kW-H<sub>2</sub>O | 430 m<sup>3</sup> | 7★

flamme  
VERTE

BlmSchV



### EXTRAFLAME • PK15

Couleur	Code Article	Prix
■ Gris clair / Gris foncé	001202700	€ 7.105,00



### FINITIONS

Revêtement en acier émaillé



### DONNÉES TECHNIQUES

#### Puissance nominale (min-max)

4,1 - 15,0 kW-N

#### Puissance rendue à l'eau (min-max)

4,1 - 15,0 kW-H<sub>2</sub>O

#### Rendement (min-max)

87,7 - 93,0 %

#### Consommation horaire (min-max)

1,0 - 3,4 kg/h

#### Dimensions (LxHxP)

822 x 1398 x 745 mm

#### Poids net

295 kg

#### Diamètre évacuation fumées (Ø)

100 mm P/Lat.G

#### Capacité totale réservoir

~ 75 kg / ~ 119 ℓ

#### Absorption électrique (min-max)

60 - 65 W

#### Pression d'exercice (bar)

3 bar

### CARACTÉRISTIQUES

- Chambre de combustion en acier de grande épaisseur
- Porte du foyer et brasier en fonte
- Échangeur à faisceau tubulaire avec nettoyage automatique
- Tiroir à cendre amovible
- Chargement réservoir frontal
- Brasier autonettoyant (motor brushless)
- Bougie céramique

- Circulateur avec contrôle PWM
- Motoréducteur brushless pour chargement pellet
- Senseur réservoir pour niveau minimum du pellet
- Sonde dans la chambre de combustion
- Sécurités thermiques et de pression
- Soupape de sécurité 3 bar
- Vase d'expansion
- Événement Air

- Évacuations de la fumée disponibles: postérieure, latérale gauche
- Branchements hydrauliques partie supérieure
- Monté sur roulettes pour faciliter la mise en place
- **Système adaptatif innovant pour réguler et maintenir constant l'air de combustion dans le temps**

### ÉQUIPEMENTS DE SÉRIE



#### DISPLAY BLACK MASK

Écran Black Mask avec Wifi intégré (Active avec l'Appli "Total Control 2.0")

### OPTIONS

Réservoir de stockage de granulés à chargement automatique Capacité totale kg 300	Code Article	Prix
Kit fiche expansion installation	009208239	€ 3.010,00
Kit de chargement automatique des granulés 330ℓ	009278286	€ 216,00
Kit de chargement automatique des granulés 660ℓ	009208240	€ 2.600,00
Module d'extension 180ℓ (Disponible pour: Kit de chargement 660ℓ)	009208241	€ 3.470,00
Module d'extension 270ℓ (Disponible pour: Kit de chargement 660ℓ)	009208242	€ 254,00
	009208243	€ 280,00



Autorégulation de l'aspiration des fumées (encoder)



Thermostat de sécurité du réservoir



Auto-équilibrage air primaire et secondaire



Entrée thermostat environnement externe



Pressostat de sécurité tube des fumées



Chronothermostat



Réallumage automatique après coupure de courant



Combustion propre

# PR20

Chaudière à granulés avec extracteur de cendres

**A+** | 20,0 kW-N | 20,0 kW-H<sub>2</sub>O | 573 m<sup>3</sup> | 7★

Evolution  
Life

flamme  
VERTE BImSchV



## EXTRAFLAME • PR20

Couleur	Code Article	Prix	
■ Gris clair / Gris foncé	001203000	€ 8.350,00	

## FINITIONS

Revêtement en acier émaillé



## DONNÉES TECHNIQUES

### Puissance nominale (min-max)

5,7 - 20,0 kW-N

### Puissance rendue à l'eau (min-max)

5,7 - 20,0 kW-H<sub>2</sub>O

### Rendement (min-max)

88,4 - 92,4 %

### Consommation horaire (min-max)

1,4 - 4,6 kg/h

### Dimensions (LxHxP)

822 x 1398 x 817 mm

### Poids net

310 kg

### Diamètre évacuation fumées (Ø)

100 mm P/Lat.G

### Capacité totale réservoir

~ 75 kg / ~ 119 ℓ

### Absorption électrique (min-max)

60 - 65 W

### Pression d'exercice (bar)

3 bar

## CARACTÉRISTIQUES

- Bougie céramique
- Motoréducteur Brushless pour le chargement des granulés
- Circulateur avec contrôle PWM
- Brasier autonettoyant (motor brushless)
- Extracteur de cendres
- Branchements hydrauliques partie supérieure
- Évacuations de la fumée disponibles: postérieure, latérale gauche
- Event Air
- Senseur réservoir pour niveau minimum du pellet
- Chambre de combustion en acier de grande épaisseur
- Sonde dans la chambre de combustion
- Porte de foyer et brasier en fonte
- Securités thermiques et de pression
- Échangeur à faisceau tubulaire (nettoyage automatique)
- Chargement réservoir frontal
- Vase d'expansion
- Monté sur roulettes pour faciliter la mise en place
- Soupape de sécurité 3 bar
- Système adaptatif innovant pour réguler et maintenir constant l'air de combustion dans le temps**

## ÉQUIPEMENTS DE SÉRIE

### KIT FICHE EXPANSION INSTALLATION



### DISPLAY BLACK MASK

Écran Black Mask avec Wifi intégré (App "Total Control 2.0")



## OPTIONS

	Code Article	Prix
Réservoir de stockage du pellet à chargement automatique (capacité kg.300)	009208239	€ 3.010,00
Kit de chargement automatique des granulés 330ℓ	009208240	€ 2.600,00
Kit de chargement automatique des granulés 660ℓ	009208241	€ 3.470,00
Module d'extension 180ℓ (Disponible pour: Kit de chargement 660ℓ)	009208242	€ 254,00
Module d'extension 270ℓ (Disponible pour: Kit de chargement 660ℓ)	009208243	€ 280,00

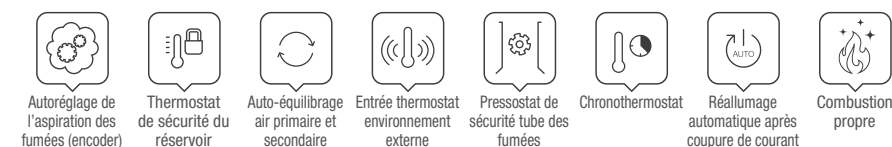

# PK20

Chaudière à granulés

**A+** | 20,0 kW-N | 20,0 kW-H<sub>2</sub>O | 573 m<sup>3</sup> | 7★

flamme  
VERTE BImSchV



## EXTRAFLAME • PK20

Couleur	Code Article	Prix	
■ Gris clair / Gris foncé	001202800	€ 7.535,00	

## FINITIONS

Revêtement en acier émaillé



## DONNÉES TECHNIQUES

### Puissance nominale (min-max)

5,7 - 20,0 kW-N

### Puissance rendue à l'eau (min-max)

5,7 - 20,0 kW-H<sub>2</sub>O

### Rendement (min-max)

88,4 - 92,4 %

### Consommation horaire (min-max)

1,4 - 4,6 kg/h

### Dimensions (LxHxP)

822 x 1398 x 745 mm

### Poids net

295 kg

### Diamètre évacuation fumées (Ø)

100 mm P/Lat.G

### Capacité totale réservoir

~ 75 kg / ~ 119 ℓ

### Absorption électrique (min-max)

60 - 65 W

### Pression d'exercice (bar)

3 bar

## CARACTÉRISTIQUES

- Chambre de combustion en acier de grande épaisseur
- Porte de foyer et brasier en fonte
- Échangeur à faisceau tubulaire avec nettoyage automatique
- Tiroir à cendre amovible
- Chargement réservoir frontal
- Brasier autonettoyant (motor brushless)
- Bougie céramique
- Circulateur avec contrôle PWM
- Motoréducteur brushless pour chargement pellet
- Senseur réservoir pour niveau minimum du pellet
- Sonde dans la chambre de combustion
- Securités thermiques et de pression
- Soupape de sécurité 3 bar
- Vase d'expansion
- Event Air
- Évacuations de la fumée disponibles: postérieure, latérale gauche
- Branchements hydrauliques partie supérieure
- Monté sur roulettes pour faciliter la mise en place
- Système adaptatif innovant pour réguler et maintenir constant l'air de combustion dans le temps**

## ÉQUIPEMENTS DE SÉRIE



### DISPLAY BLACK MASK

Écran Black Mask avec Wifi intégré (Active avec l'App "Total Control 2.0")

## OPTIONS

	Code Article	Prix
Réservoir de stockage de granulés à chargement automatique Capacité totale kg 300	009208239	€ 3.010,00
Kit fiche expansion installation	009278286	€ 216,00
Kit de chargement automatique des granulés 330ℓ	009208240	€ 2.600,00
Kit de chargement automatique des granulés 660ℓ	009208241	€ 3.470,00
Module d'extension 180ℓ (Disponible pour: Kit de chargement 660ℓ)	009208242	€ 254,00
Module d'extension 270ℓ (Disponible pour: Kit de chargement 660ℓ)	009208243	€ 280,00

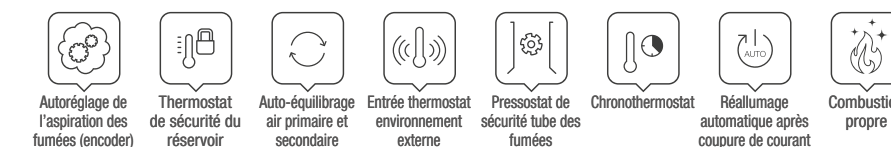

# PR30

Chaudière à granulés avec extracteur de cendres

**A+** | 30,0 kW-N | 30,0 kW-H<sub>2</sub>O | 860 m<sup>3</sup> | 7★

Evolution  
life

flamme  
VERTE BImSchV



## EXTRAFLAME • PR30

Couleur	Code Article	Prix	
■ Gris clair / Gris foncé	001203100	€ 9.500,00	

## FINITIONS

Revêtement en acier émaillé



## DONNÉES TECHNIQUES

### Puissance nominale (min-max)

8,9 - 30,0 kW-N

### Puissance rendue à l'eau (min-max)

8,9 - 30,0 kW-H<sub>2</sub>O

### Rendement (min-max)

92,7 - 92,4 %

### Consommation horaire (min-max)

2,0 - 6,8 kg/h

### Dimensions (LxHxP)

892 x 1398 x 817 mm

### Poids net

325 kg

### Diamètre évacuation fumées (Ø)

120 mm P/Lat.G

### Capacité totale réservoir

~ 75 kg / ~ 119 ℓ

### Absorption électrique (min-max)

70 - 85 W

### Pression d'exercice (bar)

3 bar

## CARACTÉRISTIQUES

- Bougie céramique
- Motoréducteur Brushless pour le chargement des granulés
- Circulateur avec contrôle PWM
- Brasier autonettoyant (motor brushless)
- Extracteur de cendres
- Branchements hydrauliques partie supérieure
- Évacuations de la fumée disponibles: postérieure, latérale gauche
- Event Air
- Senseur réservoir pour niveau minimum du pellet
- Chambre de combustion en acier de grande épaisseur
- Sonde dans la chambre de combustion
- Porte du foyer et brasier en fonte
- Securités thermiques et de pression
- Échangeur à faisceau tubulaire (nettoyage automatique)
- Chargement réservoir frontal
- Vase d'expansion
- Monté sur roulettes pour faciliter la mise en place
- Soupape de sécurité 3 bar
- Système adaptatif innovant pour réguler et maintenir constant l'air de combustion dans le temps**

## ÉQUIPEMENTS DE SÉRIE

### KIT FICHE EXPANSION INSTALLATION



### DISPLAY BLACK MASK

Écran Black Mask avec Wifi intégré (App "Total Control 2.0")



## OPTIONS

	Code Article	Prix
Réservoir de stockage du pellet à chargement automatique (capacité kg.300)	009208239	€ 3.010,00
Kit de chargement automatique des granulés 330ℓ	009208240	€ 2.600,00
Kit de chargement automatique des granulés 660ℓ	009208241	€ 3.470,00
Module d'extension 180ℓ (Disponible pour: Kit de chargement 660ℓ)	009208242	€ 254,00
Module d'extension 270ℓ (Disponible pour: Kit de chargement 660ℓ)	009208243	€ 280,00

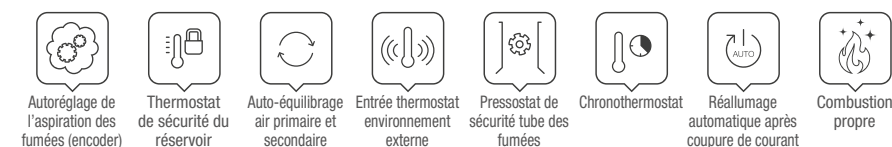

# PK30

Chaudière à granulés

**A+** | 30,0 kW-N | 30,0 kW-H<sub>2</sub>O | 860 m<sup>3</sup> | 7★

flamme  
VERTE BImSchV



## EXTRAFLAME • PK30

Couleur	Code Article	Prix	
■ Gris clair / Gris foncé	001202900	€ 8.680,00	

## FINITIONS

Revêtement en acier émaillé



## DONNÉES TECHNIQUES

### Puissance nominale (min-max)

8,9 - 30,0 kW-N

### Puissance rendue à l'eau (min-max)

8,9 - 30,0 kW-H<sub>2</sub>O

### Rendement (min-max)

92,7 - 92,4 %

### Consommation horaire (min-max)

2,0 - 6,8 kg/h

### Dimensions (LxHxP)

892 x 1398 x 745 mm

### Poids net

310 kg

### Diamètre évacuation fumées (Ø)

120 mm P/Lat.G

### Capacité totale réservoir

~ 75 kg / ~ 119 ℓ

### Absorption électrique (min-max)

70 - 85 W

### Pression d'exercice (bar)

3 bar

## CARACTÉRISTIQUES

- Chambre de combustion en acier de grande épaisseur
- Porte du foyer et brasier en fonte
- Échangeur à faisceau tubulaire avec nettoyage automatique
- Tirir à cendre amovible
- Chargement réservoir frontal
- Brasier autonettoyant (motor brushless)
- Bougie céramique
- Circulateur avec contrôle PWM
- Motoréducteur brushless pour chargement pellet
- Senseur réservoir pour niveau minimum du pellet
- Sonde dans la chambre de combustion
- Securités thermiques et de pression
- Soupape de sécurité 3 bar
- Vase d'expansion
- Event Air
- Évacuations de la fumée disponibles: postérieure, latérale gauche
- Branchements hydrauliques partie supérieure
- Monté sur roulettes pour faciliter la mise en place
- Système adaptatif innovant pour réguler et maintenir constant l'air de combustion dans le temps**

## ÉQUIPEMENTS DE SÉRIE



### DISPLAY BLACK MASK

Écran Black Mask avec Wifi intégré (Active avec l'App "Total Control 2.0")

## OPTIONS

	Code Article	Prix
Réservoir de stockage de granulés à chargement automatique Capacité totale kg 300	009208239	€ 3.010,00
Kit fiche expansion installation	009278286	€ 216,00
Kit de chargement automatique des granulés 330ℓ	009208240	€ 2.600,00
Kit de chargement automatique des granulés 660ℓ	009208241	€ 3.470,00
Module d'extension 180ℓ (Disponible pour: Kit de chargement 660ℓ)	009208242	€ 254,00
Module d'extension 270ℓ (Disponible pour: Kit de chargement 660ℓ)	009208243	€ 280,00

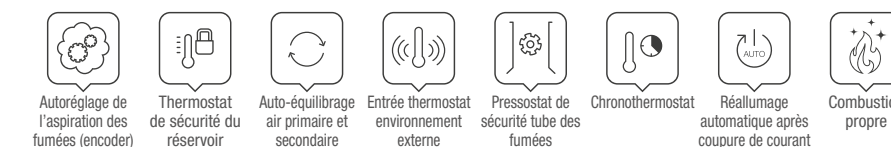



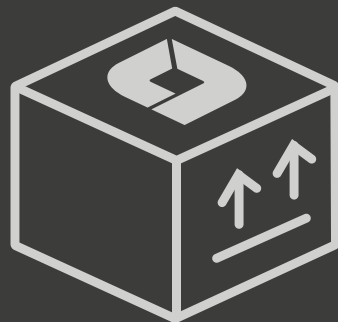

LA SOLUTION IDÉALE

POUR FACILITER









L'INSTALLATION ET L'UTILISATION

DE NOS PRODUITS

Pour satisfaire même les clients les plus exigeants, nous avons enrichi notre catalogue d'accessoires importants

ACCESSOIRES POÊLES, THERMOPRODUITS, INSERTS, CHAUDIÈRES



		Code Article	Prix
 <p>A.</p>  <p>B.</p>	<b>Kit de support Insert Comfort</b> (Article fourni non assemblé)		
	Kit de support (A): • Comfort P70 Air • Comfort P70 Air Plus (LxHxP: 644x 373-463-563 x400)	009278306	€ 325,00
	Kit de support (B): • Comfort P70 Air H49 (LxHxP: 703x 373-573(passo 20) x444)	009278519	€ 290,00
	Kit de support (A): • Comfort P85 • Comfort P85 Plus (LxHxP: 760x 373-463-563 x560)	009278452	€ 405,00
	Kit de support (A): • Comfort Idro L80 (LxHxP: 760x 373-463-563 x560)	009278405	€ 405,00
 	<b>Tiroir Frontal pour Inserts Comfort</b>		
	Tiroir frontal de chargement des granulés • Comfort Plus Crystal	009278262	€ 265,00
	Tiroir frontal de chargement des granulés • Comfort P70 H49	* 009278322	€ 333,00
	Tiroir frontal de chargement des granulés • Comfort P70 Air • Comfort P70 Air Plus	009278446	€ 265,00
	Tiroir frontal de chargement des granulés • Comfort P70 Air H49	009278517	€ 350,00
	Tiroir frontal de chargement des granulés • Comfort P85 • Comfort P85 Plus	009278437	€ 265,00
	Tiroir frontal de chargement des granulés L=200mm • Comfort Idro L80	009278418	€ 396,00
Tiroir frontal de chargement des granulés L=300mm • Comfort Idro L80	009278423	€ 529,00	
  <p>A.</p>  <p>B.</p>  <p>C.</p>	<b>Tiroir en haut pour Inserts Comfort</b>		
	Kit de chargement granulés supérieur/latéral (A) • Comfort Idro L80	009278428	€ 540,00
	Kit de chargement granulés supérieur/latéral (B) • Comfort P70 Air • Comfort P70 Air Plus	009278447	€ 495,00
	Kit de chargement granulés supérieur/latéral (C) • Comfort P70 Air H49	009278518	€ 495,00
	Kit de chargement granulés supérieur/latéral (B) • Comfort P85 • Comfort P85 Plus	009278443	€ 495,00



	Code Article	Prix
<p><b>Module Wi-Fi à distance</b> (Vérifier la compatibilité du produit sur le site <a href="http://www.lanordica-extraflame.com">www.lanordica-extraflame.com</a>)</p> <p>A.  Module pour contrôle à distance par système Wi-Fi (Le dispositif utilise le réseau Internet de la pièce où il se trouve)</p> <p>Module Wifi "Etiquette blanche" (A). Seul pour App "Total Control"</p> <p>009278442 <b>€ 299,00</b></p> <p>B.  Module Wifi "Etiquette gris" (C). Seul pour App "Total Control 3.0"</p> <p>009278512 <b>€ 254,00</b></p>		

Schéma Module à distance Wifi - ETIQUETTE BLANCHE (A)











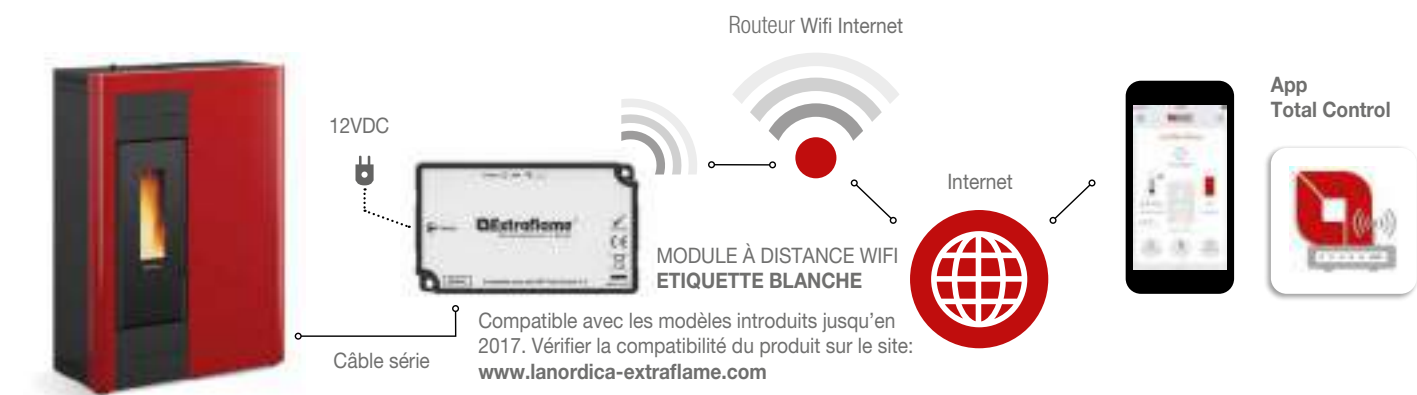



Schéma Module à distance Wifi - ETIQUETTE GRIS (C)







<p> <b>Kit câble série de 3 mètres pour module Wi-Fi</b></p> <p>Disponible pour:</p> <ul style="list-style-type: none"> <li>• Module Wifi "Etiquette noire"</li> <li>• Module Wifi "Etiquette gris"</li> <li>• Module Wifi "Etiquette blanche"</li> </ul> <p>009278622 <b>€ 26,70</b></p>		
--	--	--



	Code Article	Prix
<p> <b>Télécommande à 5 boutons</b> Télécommande. Fonctions : allumage/extinction/réglage de la température ambiante/réglage de puissance.</p> <p>009278366 <b>€ 39,80</b></p>		
<p> <b>Sonde radio</b> Capteur de température ambiante, avec transmission des données par ondes radio.</p> <p>009278502 <b>€ 187,00</b></p>		
<p> <b>Télécommande IR tactile</b> Télécommande IR tactile rétroéclairée</p> <p>009278471 <b>€ 47,80</b></p>		
<p> <b>Kit fiche expansion installation</b> (Vérifier la compatibilité du produit sur le site <a href="http://www.lanordica-extraflame.com">www.lanordica-extraflame.com</a>) Kit fiche expansion installation</p> <p>009278286 <b>€ 216,00</b></p>		
<p> <b>Vanne mélangeuse anticondensation</b> (Disponible uniquement pour les thermoproduits) Vanne mélangeuse anticondensation pour circuit de recirculation 55°C raccord 1 1/2"</p> <p>009208237 <b>€ 269,00</b></p>		
<p> <b>Kit séparateur installation hydraulique 1P</b> Kit séparateur installation hydraulique 1P. Pompe à haut rendement. Exchangeur à plaques, Circulateur, Carte électronique, Sondes de température, Boîtier de protection</p> <p>009278386 <b>€ 1.295,00</b></p>		
<p> <b>Accessoire Ventilation</b> Goulotte ventilation réglable blanche Ø 80 mm Dim. 150x150 mm</p> <p>009278282 <b>€ 80,90</b></p>		
<p>A.  <b>Kit grille de ventilation</b> Kit grille de ventilation 120 cm<sup>2</sup> (L=276) -A- Dimension 276x71,4 mm</p> <p>009278532 <b>€ 62,70</b></p> <p>B.  <b>Kit grille de ventilation 120 cm<sup>2</sup> (L=446) -B- Dimension 446x71,4 mm</b></p> <p>009278448 <b>€ 62,70</b></p> <p>C.  <b>Kit grille de ventilation 240 cm<sup>2</sup> (L=866) -C- Dimension 866x71,4 mm</b></p> <p>009278449 <b>€ 93,90</b></p> <p>D.  <b>Kit grille de ventilation 280 cm<sup>2</sup> (L=446) -D- Dimension 446x116,2 mm</b></p> <p>009278450 <b>€ 89,60</b></p>		
<p> <b>Kit Verre NightView</b> La nouvelle vitre céramique ROBAX® NightView noire translucide, un produit développé par SCHOTT et testé en collaboration avec le groupe La Nordica-Extraflame, non seulement adoucit la luminosité et la vivacité des flammes, mais elle cache aussi l'intérieur du poêle lorsque le foyer est éteint.</p> <p>009278468 <b>€ 124,00</b></p> <p>Disponible pour le poêles:</p> <ul style="list-style-type: none"> <li>• Amika (German - Design - Award - Winner 2021)</li> <li>• Pamela</li> <li>• Debby</li> <li>• Debby Plus Evo</li> </ul>		

## ACCESSOIRES PEGGY

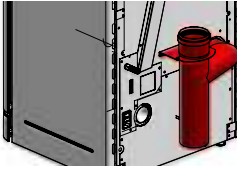
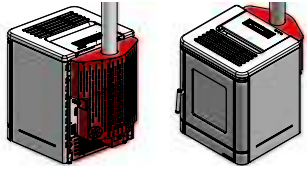

		Code Article	Prix
A.		<b>Kit Piédestal Peggy</b>	
		Classic - A	009278660 <b>€ 180,00</b>
B.			
		Style - B	009278661 <b>€ 230,00</b>
<hr/>			
		<b>Kit de sortie supérieure des fumées</b>	
		Ø80 mm (seulement Peggy)	009278662 <b>€ 90,00</b>
<hr/>			
		<b>Kit carter de sortie supérieure des fumées</b>	
		(seulement Peggy)	009278663 <b>€ 105,00</b>
<hr/>			
		<b>Plaque de sol</b>	
		Plaque de sol 700x600x2,5 mm (seulement Peggy CX)	009278665 <b>€ 113,00</b>

## ACCESSOIRES MARGARET



		<b>Kit conduit Margaret</b>	009278664 <b>€ 205,00</b>
<hr/>			
		<b>Plaque de sol</b>	
		Plaque de sol 1000x900x2,5 mm	009278666 <b>€ 146,00</b>

## RÉSERVOIR STOCKAGE



A.		<b>Réservoir de stockage du granulé à chargement automatique</b> Réservoir supplémentaire kg 300 en acier gris. -A- Dimensions: LxHxP 1190x2050x653 mm Disponible pour: • PK15 • PK20 • PK30 • PR20 • PR30	009208239	<b>€ 3.010,00</b>
B.			009208240	<b>€ 2.600,00</b>
C.			009208241	<b>€ 3.470,00</b>
D.			009208242	<b>€ 254,00</b>
E.			009208243	<b>€ 280,00</b>



## ACCESSOIRES - CANALISATION



	<b>Kit de canalisation latérale droite</b> Disponible pour: • Sharon Plus • Sharon Plus Steel • Sharon Plus CX	Code Article 009278537	Prix <b>€ 66,70</b>
---	--	---------------------------	------------------------

## ACCESSOIRES FUMISTERIE



	<b>Kit concentrique</b> Adaptateur concentrique ø 130/80 mm Disponible pour: • Lina Top • Ilary Top • Angy Top • Ilary Plus Top	009278600	<b>€ 280,00</b>
	<b>Kit concentrique</b> Adaptateur concentrique ø 130/80 mm Disponible pour: • Luisella Maxi 5.0	009278747	<b>€ 280,00</b>



La qualité et la solidité des matériaux,  
l'harmonie des lignes,  
le soin apporté à la construction  
et la sécurité d'utilisation.  
C'est de ces idéaux  
que les produits à bois  
«La Nordica-Extraflame» sont nés.

# BRIGITTA GB



Poêle à bois en fonte émaillé

**A+** | 4,7 kW-N | 134 m<sup>3</sup> | 7★

flamme VERTE BImSchV



## LANORDICA • BRIGITTA GB

Couleur	Code Article	Prix	
 Noir antracite	7119401	€ 968,00	

## FINITIONS

Poêle à bois en fonte émaillé



## DONNÉES TECHNIQUES

<b>Puissance nominale</b> 4,7 kW-N	<b>Dimensions (LxHxP)</b> 404x640x397 mm	<b>Dimension bouche feu (LxH)</b> 233x214 mm	<b>Longueur max bois</b> 25 cm
<b>Rendement</b> 81,0 %	<b>Poids net</b> 70 kg	<b>Dimensions foyer (LxHxP)</b> 330x294x215 mm	
<b>Consommation horaire</b> 1,4 kg/h	<b>Diamètre évacuation fumées (Ø)</b> 120 mm S		

## CARACTÉRISTIQUES

- Tiroir pour cendres extractible
- Structure entièrement en fonte émaillée
- Air primaire et secondaire réglables
- Système de postcombustion (basses émissions)
- Vitre céramique
- Petites dimensions pour insertion dans de petits espaces



# SUPER JUNIOR

Poêle à bois



**A** | 5,0 kW-N | 143 m<sup>3</sup> | 7★

flamme VERTE BImSchV



## LANORDICA • SUPER JUNIOR

Commande minimum 4 pièces ou multiples

Couleur	Code Article	Prix	
 Noir	7111076	€ 900,00	
 Vert	7111072	€ 900,00	

## FINITIONS

Revêtement externe en fonte émaillée



Noir

Vert

## DONNÉES TECHNIQUES

<b>Puissance nominale</b> 5,0 kW-N	<b>Dimensions (LxHxP)</b> 360x771x419 mm	<b>Dimension bouche feu (LxH)</b> 215x175 mm	<b>Longueur max bois</b> 30 cm
<b>Rendement</b> 80,0 %	<b>Poids net</b> 64 kg	<b>Dimensions foyer (LxHxP)</b> 206x280x260 mm	
<b>Consommation horaire</b> 1,5 kg/h	<b>Diamètre évacuation fumées (Ø)</b> 120 mm S		

## CARACTÉRISTIQUES

- Tiroir pour cendres extractible
- Revêtement intérieur du foyer en fonte
- Porte, élément supérieur, bâti et châssis en fonte émaillée
- Air primaire et secondaire réglables
- Système de postcombustion (basses émissions)
- Vitre céramique
- Poignée en laiton chromé
- Dispositif pour secouer la grille

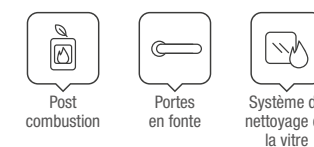

N.B. La fonte émaillée, lorsqu'elle est utilisée correctement, a une durée de vie presque illimitée et nécessite un entretien minimal.

# ASIA BII

Poêle à bois

**A+** | 6,0 kW-N | 172 m<sup>3</sup> | 7★

flamme VERTE BImSchV



## LANORDICA • ASIA BII

Couleur	Code Article	Prix	
Vulcan	7116653	€ 1.690,00	

## FINITIONS

Revetement extérieur en pierre



Vulcan

## DONNÉES TECHNIQUES

<b>Puissance nominale</b> 6,0 kW-N	<b>Dimensions (LxHxP)</b> 438x930x470 mm	<b>Dimension bouche feu (LxH)</b> 230x232 mm	<b>Longueur max bois</b> 30 cm
<b>Rendement</b> 81,3 %	<b>Poids net</b> 159 kg	<b>Dimensions foyer (LxHxP)</b> 270x328x315 mm	
<b>Consommation horaire</b> 1,7 kg/h	<b>Diamètre évacuation fumées (Ø)</b> 120 mm S		

## CARACTÉRISTIQUES

- Tiroir pour cendres extractible
- Revêtement intérieur du foyer en fonte
- Porte en fonte émaillée
- Air primaire et secondaire réglables
- Système de postcombustion (basses émissions)
- Porte bûches
- Vitre céramique



## OPTIONS

	Code Article	Prix
Bague raccord air Ø 120 mm raccord air	1130100	€ 19,40

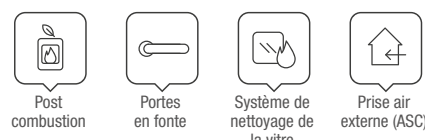

# CANDY 4.0

Poêle à bois en fonte émaillée

**A+** | 6,2 kW-N | 177 m<sup>3</sup> | 7★

flamme VERTE BImSchV



## LANORDICA • CANDY 4.0

Couleur	Code Article	Prix	
Noir antracite	7119301	€ 1.215,00	

## FINITIONS

Poêle à bois en fonte émaillée



## DONNÉES TECHNIQUES

<b>Puissance nominale</b> 6,2 kW-N	<b>Dimensions (LxHxP)</b> 404x890x397 mm	<b>Dimension bouche feu (LxH)</b> 233x315 mm	<b>Longueur max bois</b> 30 cm
<b>Rendement</b> 85,1 %	<b>Poids net</b> 85 kg	<b>Dimensions foyer (LxHxP)</b> 330x356x215 mm	
<b>Consommation horaire</b> 1,7 kg/h	<b>Diamètre évacuation fumées (Ø)</b> 120 mm S		

## CARACTÉRISTIQUES

- Tiroir pour cendres extractible
- Structure entièrement en fonte émaillée
- Air primaire et secondaire réglables
- Système de postcombustion (basses émissions)
- Vitre céramique

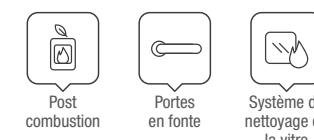

N.B. La fonte émaillée, lorsqu'elle est utilisée correctement, a une durée de vie presque illimitée et nécessite un entretien minimal.



# GIULIETTA X 4.0

Poêle à bois en fonte émaillé

**A+** | 6,5 kW-N | 186 m<sup>3</sup> | 7★

flamme VERTE BImSchV



## LA NORDICA • GIULIETTA X 4.0

Couleur	Code Article	Prix
 Noir antracite	7119201	€ 1.460,00



## FINITIONS

Poêle à bois en fonte émaillé



## DONNÉES TECHNIQUES

<b>Puissance nominale</b> 6,5 kW-N	<b>Dimensions (LxHxP)</b> 487x706x430 mm	<b>Dimension bouche feu (LxH)</b> 235x260 mm	<b>Longueur max bois</b> 30 cm
<b>Rendement</b> 81,7 %	<b>Poids net</b> 115 kg	<b>Dimensions foyer (LxHxP)</b> 350x290x225 mm	
<b>Consommation horaire</b> 1,9 kg/h	<b>Diamètre évacuation fumées (Ø)</b> 120 mm P/S		

## CARACTÉRISTIQUES

- Tiroir pour cendres extractible
- Structure entièrement en fonte émaillée
- Air primaire et secondaire réglables
- Système de postcombustion (basses émissions)
- Vitre céramique



N.B. La fonte émaillée, lorsqu'elle est utilisée correctement, a une durée de vie presque illimitée et nécessite un entretien minimal.

# EMILIANA



Poêle à bois

**A+** | 6,5 kW-N | 186 m<sup>3</sup> | 7★

flamme VERTE BImSchV



## LA NORDICA • EMILIANA

Couleur	Code Article	Prix
 Bordeaux	7112600	€ 2.060,00
 Blanc Infinity	7112603	€ 2.060,00



## FINITIONS

Revêtement extérieur en faïence



Bordeaux

Blanc Infinity

## DONNÉES TECHNIQUES

<b>Puissance nominale</b> 6,5 kW-N	<b>Dimensions (LxHxP)</b> 453x950x490 mm	<b>Dimension bouche feu (LxH)</b> 210x255 mm	<b>Longueur max bois</b> 23 cm
<b>Rendement</b> 88,7 %	<b>Poids net</b> 135 kg	<b>Dimensions foyer (LxHxP)</b> 273x330x320 mm	
<b>Consommation horaire</b> 1,7 kg/h	<b>Diamètre évacuation fumées (Ø)</b> 120 mm S		

## CARACTÉRISTIQUES

- Tiroir pour cendres extractible
- Revêtement intérieur du foyer en fonte
- Portes, élément supérieur, bâti et châssis en fonte émaillée
- Air primaire et secondaire réglables
- Système de postcombustion (basses émissions)
- Vitre céramique
- Bardage en majolique fabriqué à la main

## OPTIONS

	Code Article	Prix
 Bague raccord air Ø 100 mm raccord air	6035510	€ 8,70

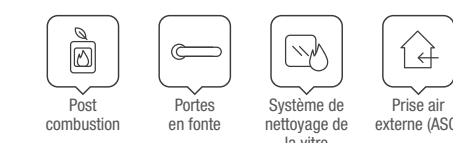

# EMILIANA - STEEL

Poêle à bois

**A+** | 6,5 kW-N | 186 m<sup>3</sup> | 7★

flamme VERTE BImSchV



## LA NORDICA • EMILIANA - STEEL

Couleur	Code Article	Prix	
 Noir antracite	7112605	€ 1.670,00	

## FINITIONS

Revêtement extérieur en acier



Noir antracite

## DONNÉES TECHNIQUES

<b>Puissance nominale</b> 6,5 kW-N	<b>Dimensions (LxHxP)</b> 453x950x490 mm	<b>Dimension bouche feu (LxH)</b> 210x255 mm	<b>Longueur max bois</b> 23 cm
<b>Rendement</b> 88,7 %	<b>Poids net</b> 121 kg	<b>Dimensions foyer (LxHxP)</b> 273x330x320 mm	
<b>Consommation horaire</b> 1,7 kg/h	<b>Diamètre évacuation fumées (Ø)</b> 120 mm S		

## CARACTÉRISTIQUES

- Tiroir pour cendres extractible
- Revêtement intérieur du foyer en fonte
- Portes, élément supérieur, bâti et châssis en fonte émaillée
- Air primaire et secondaire réglables
- Système de postcombustion (basses émissions)
- Vitre céramique

## OPTIONS

	Code Article	Prix
 Bague raccord air Ø 100 mm raccord air	6035510	€ 8,70

# TEA 5.0



Poêle à bois

**A+** | 7,0 kW-N | 201 m<sup>3</sup> | 7★

flamme VERTE BImSchV



## LA NORDICA • TEA 5.0

Couleur	Code Article	Prix	
 Blanc	7119387	€ 940,00	
 Noir antracite	7119386	€ 940,00	

## FINITIONS

Revêtement extérieur en acier porcelainé



Blanc



Noir antracite

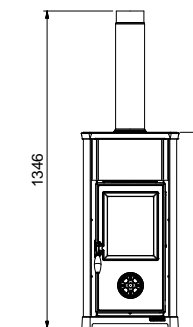

## DONNÉES TECHNIQUES

<b>Puissance nominale</b> 7,0 kW-N	<b>Dimensions (LxHxP)</b> 414x1346x419 mm	<b>Dimension bouche feu (LxH)</b> 220x215 mm	<b>Longueur max bois</b> 22 cm
<b>Rendement</b> 88,5 %	<b>Poids net</b> 79 kg	<b>Dimensions foyer (LxHxP)</b> 228x365x278 mm	
<b>Consommation horaire</b> 1,8 kg/h	<b>Diamètre évacuation fumées (Ø)</b> 120 mm S		

## CARACTÉRISTIQUES

- Tiroir pour cendres extractible
- Revêtement intérieur du foyer en réfractaire
- Porte, élément supérieur et bâti en fonte
- Air primaire et secondaire réglables
- Système de postcombustion (basses émissions)
- Vitre céramique
- Dispositif pour secouer la grille

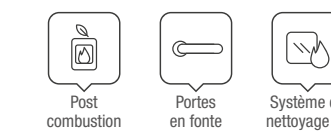
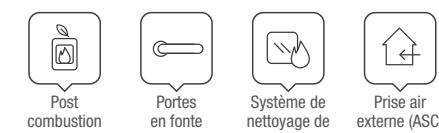



# GEMMA

Poêle à bois

**A+** | 6,0 kW-N | 172 m<sup>3</sup> | 7★

flamme VERTE BImSchV



## LA NORDICA • GEMMA

Couleur	Code Article	Prix
Elegance Bordeaux	7111600	€ 1.255,00
Elegance Blanc Infinity	7111603	€ 1.255,00
Liberty Panna	7111659	€ 1.255,00
Pierre Naturelle	7111652	€ 1.285,00



## FINITIONS

Revêtement extérieur en faïence ou en pierre



Elegance Bordeaux    Elegance Blanc Infinity    Liberty Panna    Pierre Naturelle (PT)

## DONNÉES TECHNIQUES

<b>Puissance nominale</b> 6,0 kW-N	<b>Dimensions (LxHxP)</b> 460x840x495 mm	<b>Dimension bouche feu (LxH)</b> 220x215 mm	<b>Longueur max bois</b> 25 cm
<b>Rendement</b> 82,2 %	<b>Poids net</b> 85 - PT 98 kg	<b>Dimensions foyer (LxHxP)</b> 220x370x290 mm	
<b>Consommation horaire</b> 1,7 kg/h	<b>Diamètre évacuation fumées (Ø)</b> 120 mm S		

## CARACTÉRISTIQUES

- Tiroir pour cendres extractible
- Revêtement intérieur du foyer en fonte
- Portes, élément supérieur, bâti et châssis en fonte émaillée
- Air primaire et secondaire réglables
- Système de postcombustion (basses émissions)
- Vitre céramique



# GEMMA FORNO 5.0

Poêle à bois avec four pour cuisiner

**A+** | 7,3 kW-N | 209 m<sup>3</sup> | 7★

flamme VERTE BImSchV



## LA NORDICA • GEMMA FORNO 5.0

Couleur	Code Article	Prix
Elegance Bordeaux	7111720	€ 1.750,00
Elegance Blanc Infinity	7111721	€ 1.750,00
Pierre Naturelle	7111723	€ 1.795,00



## FINITIONS

Revêtement extérieur en faïence ou en pierre



Elegance Bordeaux    Elegance Blanc Infinity    Pierre Naturelle (PT)

## DONNÉES TECHNIQUES

<b>Puissance nominale</b> 7,3 kW-N	<b>Dimensions (LxHxP)</b> 460x1207x495 mm	<b>Dimension bouche feu (LxH)</b> 220x215 mm	<b>Longueur max bois</b> 25 cm
<b>Rendement</b> 87,2 %	<b>Poids net</b> 125 - PT 140 kg	<b>Dimensions foyer (LxHxP)</b> 220x370x290 mm	<b>Capacité four</b> 19 l
<b>Consommation horaire</b> 1,9 kg/h	<b>Diamètre évacuation fumées (Ø)</b> 120 mm S	<b>Dimensions four (LxHxP)</b> 227x296x290 mm	

## CARACTÉRISTIQUES

- Tiroir pour cendres extractible
- Revêtement intérieur du foyer en fonte
- Portes, élément supérieur, bâti et châssis en fonte émaillée
- Air primaire et secondaire réglables
- Système de postcombustion (basses émissions)
- Four en acier émaillé porcelainé de 19 l
- Vitre céramique

## ÉQUIPEMENTS DE SÉRIE



## OPTIONS

	Code Article	Prix
	Plat du four émaillé Dimensions: mm. 210x301	1111105    € 27,10



# ISETTA CON CERCHI.16

Poêle à bois en fonte émaillée

**A** | 7,3 kW-N | 209 m<sup>3</sup> | 7★

flamme VERTE BImSchV



## LA NORDICA • ISETTA CON CERCHI.16

Couleur	Code Article	Prix	
Noir antracite	3002040	€ 2.120,00	

### FINITIONS

Poêle à bois en fonte émaillée



### DONNÉES TECHNIQUES

<b>Puissance nominale</b> 7,3 kW-N	<b>Dimensions (LxHxP)</b> 660x760x590 mm	<b>Dimension bouche feu (LxH)</b> 380x225 mm	<b>Longueur max bois</b> 28 cm
<b>Rendement</b> 80 %	<b>Poids net</b> 167 kg	<b>Dimensions foyer (LxHxP)</b> 439x280x200 mm	
<b>Consommation horaire</b> 2,1 kg/h	<b>Diamètre évacuation fumées (Ø)</b> 150 mm P/S		

### CARACTÉRISTIQUES

- Tiroir pour cendres extractible
- Plaque et cercles en fonte polie
- Structure entièrement en fonte émaillée
- Air primaire et secondaire réglables
- Système de postcombustion (basses émissions)
- Porte de chargement frontal et latéral
- Vitre céramique



N.B. La fonte émaillée, lorsqu'elle est utilisée correctement, a une durée de vie presque illimitée et nécessite un entretien minimal.



# ISETTA.16

Poêle à bois en fonte émaillée

**A** | 7,3 kW-N | 209 m<sup>3</sup> | 7★

flamme VERTE BImSchV



## LA NORDICA • ISETTA.16

Couleur	Code Article	Prix	
Noir antracite	3002140	€ 2.035,00	

### FINITIONS

Poêle à bois en fonte émaillée



### DONNÉES TECHNIQUES

<b>Puissance nominale</b> 7,3 kW-N	<b>Dimensions (LxHxP)</b> 660x706x590 mm	<b>Dimension bouche feu (LxH)</b> 380x225 mm	<b>Longueur max bois</b> 28 cm
<b>Rendement</b> 80 %	<b>Poids net</b> 160 kg	<b>Dimensions foyer (LxHxP)</b> 439x280x200 mm	
<b>Consommation horaire</b> 2,1 kg/h	<b>Diamètre évacuation fumées (Ø)</b> 150 mm P/S		

### CARACTÉRISTIQUES

- Tiroir pour cendres extractible
- Structure entièrement en fonte émaillée
- Air primaire et secondaire réglables
- Système de postcombustion (basses émissions)
- Porte de chargement frontal et latéral
- Vitre céramique



N.B. La fonte émaillée, lorsqu'elle est utilisée correctement, a une durée de vie presque illimitée et nécessite un entretien minimal.

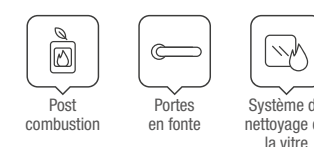

# LIÙ 5.0

Poêle à bois

**A+** | 7,5 kW-N | 215 m<sup>3</sup> | 7★

PRESTIGE  
Line  
flamme  
VERTE  
BlmSchV



## LANORDICA • LIÙ 5.0

Couleur	Code Article	Prix
Bordeaux	7119380	€ 2.720,00
Blanc Infinity	7119381	€ 2.720,00

### FINITIONS

Revêtement extérieur en faïence



Bordeaux Blanc Infinity

### DONNÉES TECHNIQUES

<b>Puissance nominale</b> 7,5 kW-N	<b>Dimensions (LxHxP)</b> 537x1562x508 mm	<b>Dimension bouche feu (LxH)</b> 270x375 mm	<b>Longueur max bois</b> 30 cm
<b>Rendement</b> 85,8 %	<b>Poids net</b> 170 kg	<b>Dimensions foyer (LxHxP)</b> 295x429x310 mm	
<b>Consommation horaire</b> 2,0 kg/h	<b>Diamètre évacuation fumées (Ø)</b> 130 mm S		

### CARACTÉRISTIQUES

- Possibilité de prélever l'air comburant de l'extérieur
- Ample vue sur le feu
- Air primaire et secondaire réglables
- Tiroir pour cendres extractible
- Structure entièrement en fonte émaillée
- Poignée ergonomique
- Vitre céramique courbe
- Système de postcombustion (basses émissions)



N.B. La fonte émaillée, lorsqu'elle est utilisée correctement, a une durée de vie presque illimitée et nécessite un entretien minimal.

# LIÙ 5.0 PETRA

Poêle à bois

**A+** | 7,5 kW-N | 215 m<sup>3</sup> | 7★

PRESTIGE  
Line  
flamme  
VERTE  
BlmSchV



## LANORDICA • LIÙ 5.0 PETRA

Couleur	Code Article	Prix
Pierre naturelle	7119385	€ 2.839,00

### FINITIONS

Revêtement en pierre naturelle provenant d'un seul bloc

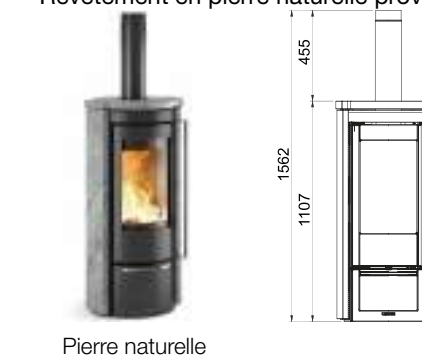

Pierre naturelle

### DONNÉES TECHNIQUES

<b>Puissance nominale</b> 7,5 kW-N	<b>Dimensions (LxHxP)</b> 537x1562x508 mm	<b>Dimension bouche feu (LxH)</b> 270x375 mm	<b>Longueur max bois</b> 30 cm
<b>Rendement</b> 85,8 %	<b>Poids net</b> 201 kg	<b>Dimensions foyer (LxHxP)</b> 295x429x310 mm	
<b>Consommation horaire</b> 2,0 kg/h	<b>Diamètre évacuation fumées (Ø)</b> 130 mm S		

### CARACTÉRISTIQUES

- Possibilité de prélever l'air comburant de l'extérieur
- Ample vue sur le feu
- Air primaire et secondaire réglables
- Tiroir pour cendres extractible
- Structure entièrement en fonte émaillée
- Poignée ergonomique
- Vitre céramique courbe
- Système de postcombustion (basses émissions)



N.B. La fonte émaillée, lorsqu'elle est utilisée correctement, a une durée de vie presque illimitée et nécessite un entretien minimal.



# MARLENA 5.0

Poêle à bois en fonte émaillé

**A+** | 7,5 kW-N | 215 m<sup>3</sup> | 7★

flamme VERTE BImSchV



## LA NORDICA • MARLENA 5.0

Couleur	Code Article	Prix
Noir antracite	7119360	€ 2.140,00



## FINITIONS

Poêle à bois en fonte émaillé

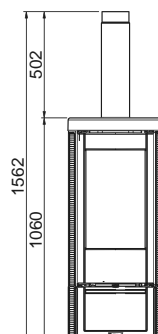

## DONNÉES TECHNIQUES

<b>Puissance nominale</b> 7,5 kW-N	<b>Dimensions (LxHxP)</b> 465x1562x475 mm	<b>Dimension bouche feu (LxH)</b> 270x375 mm	<b>Longueur max bois</b> 30 cm
<b>Rendement</b> 85,8 %	<b>Poids net</b> 140 kg	<b>Dimensions foyer (LxHxP)</b> 295x429x310 mm	
<b>Consommation horaire</b> 2,0 kg/h	<b>Diamètre évacuation fumées (Ø)</b> 130 mm S		

## CARACTÉRISTIQUES

- Tiroir pour cendres extractible
- Revêtement intérieur du foyer en fonte/Nordiker
- Structure entièrement en fonte émaillée
- Air primaire et secondaire réglables au moyen d'un seul réglage,
- Système de postcombustion (basses émissions)
- Possibilité de prélever l'air comburant de l'extérieur

- Vitre céramique courbe
- Ample vue sur le feu
- Poignée ergonomique

## OPTIONS

	<b>Code Article</b>	<b>Prix</b>
Plaque de protection chaleur postérieure Plaque de protection chaleur à monter à l'arrière du poêle permettant de réduire la distance entre l'appareil et des parois inflammables jusqu'à 10 cm.	7119353	€ 112,00

# ESTER BII

Poêle à bois

**A** | 7,5 kW-N | 215 m<sup>3</sup> | 7★

flamme VERTE BImSchV



## LA NORDICA • ESTER BII

Couleur	Code Article	Prix
Vulcan	7116633	€ 2.775,00



## FINITIONS

Revetement extérieur en pierre



Vulcan

## DONNÉES TECHNIQUES

<b>Puissance nominale</b> 7,5 kW-N	<b>Dimensions (LxHxP)</b> 540x950x478 mm	<b>Dimension bouche feu (LxH)</b> 300x350 mm	<b>Longueur max bois</b> 25 cm
<b>Rendement</b> 80,0 %	<b>Poids net</b> 243 kg	<b>Dimensions foyer (LxHxP)</b> 295x390x300 mm	
<b>Consommation horaire</b> 2,2 kg/h	<b>Diamètre évacuation fumées (Ø)</b> 130 mm S		

## CARACTÉRISTIQUES

- Tiroir pour cendres extractible
- Revêtement intérieur du foyer en fonte/Nordiker
- Portes en fonte émaillée
- Air primaire et secondaire réglables
- Système de postcombustion (basses émissions)

- Vitre céramique
- Ample vue sur le feu

## OPTIONS

	<b>Code Article</b>	<b>Prix</b>
Bague raccord air Ø 120 mm raccord air	1130100	€ 19,40



N.B. La fonte émaillée, lorsqu'elle est utilisée correctement, a une durée de vie presque illimitée et nécessite un entretien minimal.





# ESTER FORNO EVO

Poêle à bois avec four pour cuisiner

**A+** | 8,2 kW-N | 235 m<sup>3</sup> | 7★

flamme VERTE BImSchV



## LA NORDICA • ESTER FORNO EVO

Couleur	Code Article	Prix	
 Vulcan	7116734	€ 3.925,00	

### FINITIONS

Revetement extérieur en pierre



Vulcan

### DONNÉES TECHNIQUES

<b>Puissance nominale</b> 8,2 kW-N	<b>Dimensions (LxHxP)</b> 540x1300x478 mm	<b>Dimension bouche feu (LxH)</b> 300x340 mm	<b>Longueur max bois</b> 25 cm
<b>Rendement</b> 86,7 %	<b>Poids net</b> 317 kg	<b>Dimensions foyer (LxHxP)</b> 295x315x300 mm	<b>Capacité four</b> 22 ℓ
<b>Consommation horaire</b> 2,2 kg/h	<b>Diamètre évacuation fumées (Ø)</b> 130 mm S	<b>Dimensions four (LxHxP)</b> 268x238x338 mm	

### CARACTÉRISTIQUES



- Tiroir pour cendres extractible
- Revêtement intérieur du foyer en fonte/Nordiker
- Portes en fonte émaillée
- Air primaire et secondaire réglables
- Système de postcombustion (basses émissions)
- Four en acier émaillé porcelainé de 22 l
- Vitre céramique
- Ample vue sur le feu

### ÉQUIPEMENTS DE SÉRIE



PLAT DU FOUR ÉMAILLÉ (1 pièce)

### OPTIONS

	Code Article	Prix
 Plat du four émaillé Dimensions: mm. 255x348	1013024	€ 27,10
 Bague raccord air Ø 120 mm raccord air	1130100	€ 19,40



# TAHITI

Poêle à bois en fonte émaillée

**A+** | 7,7 kW-N | 220 m<sup>3</sup> | 7★

PRESTIGE  
Line

flamme VERTE BImSchV



## LA NORDICA • TAHITI

Couleur	Code Article	Prix	
 Noir antracite	7119615	€ 2.020,00	

### FINITIONS

Revêtement entièrement en fonte émaillée



Noir antracite

### DONNÉES TECHNIQUES

<b>Puissance nominale</b> 7,7 kW-N	<b>Dimensions (LxHxP)</b> 746x894x483 mm	<b>Dimension bouche feu (LxH)</b> 532x212 mm	<b>Longueur max bois</b> 50 cm
<b>Rendement</b> 81,8 %	<b>Poids net</b> 150 kg	<b>Dimensions foyer (LxHxP)</b> 585x290x255 mm	
<b>Consommation horaire</b> 2,2 kg/h	<b>Diamètre évacuation fumées (Ø)</b> 150 mm S		

### CARACTÉRISTIQUES

- Possibilité de prélever l'air comburant de l'extérieur
- Accepte des bûches de 50 cm
- Revêtement intérieur du foyer en fonte/Nordiker
- Air primaire et secondaire réglables
- Tiroir pour cendres extractible
- Structure entièrement en fonte émaillée
- Porte de chargement frontal et latéral
- Vitre céramique
- Système de postcombustion (basses émissions)

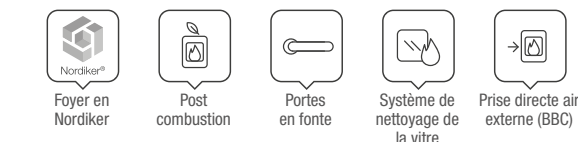

N.B. La fonte émaillée, lorsqu'elle est utilisée correctement, a une durée de vie presque illimitée et nécessite un entretien minimal.

# JENNIFER 2.0

Poêle à bois en fonte émaillé

**A+** | 7,7 kW-N | 220 m<sup>3</sup> | 7★

flamme VERTE BImSchV



## LA NORDICA • JENNIFER 2.0

Couleur	Code Article	Prix
 Noir antracite	7119611	€ 1.965,00



## FINITIONS

Poêle à bois en fonte émaillé



## DONNÉES TECHNIQUES

<b>Puissance nominale</b> 7,7 kW-N	<b>Dimensions (LxHxP)</b> 702x870x478 mm	<b>Dimension bouche feu (LxH)</b> 532x212 mm	<b>Longueur max bois</b> 50 cm
<b>Rendement</b> 81,8 %	<b>Poids net</b> 141 kg	<b>Dimensions foyer (LxHxP)</b> 585x290x255 mm	
<b>Consommation horaire</b> 2,2 kg/h	<b>Diamètre évacuation fumées (Ø)</b> 150 mm S		

## CARACTÉRISTIQUES

- Tiroir pour cendres extractible
- Revêtement intérieur du foyer en fonte/Nordiker
- Structure entièrement en fonte émaillée
- Air primaire et secondaire réglables
- Système de postcombustion (basses émissions)
- Possibilité de prélever l'air comburant de l'extérieur
- Porte bûches
- Vitre céramique
- Accepte des bûches de 50 cm



N.B. La fonte émaillée, lorsqu'elle est utilisée correctement, a une durée de vie presque illimitée et nécessite un entretien minimal.

# FEDORA

Poêle à bois

**A+** | 8,3 kW-N | 238 m<sup>3</sup> | 7★

flamme VERTE BImSchV



## LA NORDICA • FEDORA

Couleur	Code Article	Prix
 Blanc Infinity	7112703	€ 2.550,00
 Bordeaux	7112700	€ 2.550,00



## FINITIONS

Revêtement extérieur en faïence



Bordeaux



Blanc Infinity

## DONNÉES TECHNIQUES

<b>Puissance nominale</b> 8,3 kW-N	<b>Dimensions (LxHxP)</b> 559x1035x547 mm	<b>Dimension bouche feu (LxH)</b> 315x285 mm	<b>Longueur max bois</b> 30 cm
<b>Rendement</b> 86,4 %	<b>Poids net</b> 175 kg	<b>Dimensions foyer (LxHxP)</b> 377x368x362 mm	
<b>Consommation horaire</b> 2,3 kg/h	<b>Diamètre évacuation fumées (Ø)</b> 130 mm S		

## CARACTÉRISTIQUES

- Tiroir pour cendres extractible
- Revêtement intérieur du foyer en fonte
- Portes, élément supérieur, bâti et châssis en fonte émaillée
- Air primaire et secondaire réglables
- Système de postcombustion (basses émissions)
- Vitre céramique
- Bardage en majolique fabriqué à la main

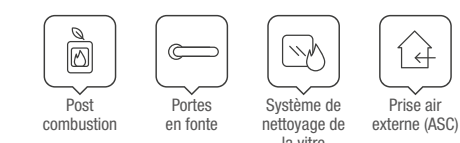

## OPTIONS

	Code Article	Prix
	Bague raccord air Ø 100 mm raccord air	6035510 € 8,70





# FEDORA - STEEL

Poêle à bois

**A+** | 8,3 kW-N | 238 m<sup>3</sup> | 7★

flamme VERTE BImSchV



## LA NORDICA • FEDORA - STEEL

Couleur	Code Article	Prix
 Noir antracite	7112699	€ 2.065,00



## FINITIONS

Revêtement extérieur en acier



Noir antracite

## DONNÉES TECHNIQUES

<b>Puissance nominale</b> 8,3 kW-N	<b>Dimensions (LxHxP)</b> 559x1035x547 mm	<b>Dimension bouche feu (LxH)</b> 315x285 mm	<b>Longueur max bois</b> 30 cm
<b>Rendement</b> 86,4 %	<b>Poids net</b> 150 kg	<b>Dimensions foyer (LxHxP)</b> 377x368x362 mm	
<b>Consommation horaire</b> 2,3 kg/h	<b>Diamètre évacuation fumées (Ø)</b> 130 mm S		

## CARACTÉRISTIQUES

- Tiroir pour cendres extractible
- Revêtement intérieur du foyer en fonte
- Portes, élément supérieur, bâti et châssis en fonte émaillée
- Air primaire et secondaire réglables
- Système de postcombustion (basses émissions)
- Vitre céramique



## OPTIONS

	Code Article	Prix
 Bague raccord air Ø 100 mm raccord air	6035510	€ 8,70

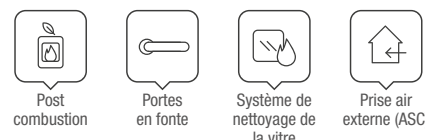

# ROSSELLA R1 5.0





Poêle à bois

**A+** | 9,0 kW-N | 257 m<sup>3</sup> | 7★

flamme VERTE BImSchV



## LA NORDICA • ROSSELLA R1 5.0

Couleur	Code Article	Prix
 Liberty Bordeaux	7017604	€ 1.775,00
 Liberty Panna	7017606	€ 1.775,00
 Liberty Blanc Infinity	7017605	€ 1.775,00
 Pierre Naturelle	7017603	€ 1.815,00



## FINITIONS

Revêtement extérieur en faïence ou en pierre



Liberty Bordeaux Liberty Panna Liberty Blanc Infinity Pierre Naturelle (PT)

## DONNÉES TECHNIQUES

<b>Puissance nominale</b> 9,0 kW-N	<b>Dimensions (LxHxP)</b> 578x1425x586 mm	<b>Dimension bouche feu (LxH)</b> 315x285 mm	<b>Longueur max bois</b> 30 cm
<b>Rendement</b> 86,8 %	<b>Poids net</b> 155 - 170 PT kg	<b>Dimensions foyer (LxHxP)</b> 373x389x362 mm	
<b>Consommation horaire</b> 2,4 kg/h	<b>Diamètre évacuation fumées (Ø)</b> 130 mm S		

## CARACTÉRISTIQUES

- Tiroir pour cendres extractible
- Revêtement intérieur du foyer en fonte
- Porte, élément supérieur et bâti en fonte émaillée
- Air primaire et secondaire réglables
- Système de postcombustion (basses émissions)
- Vitre céramique

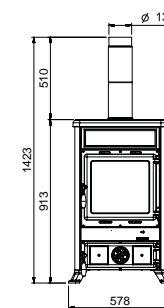

## OPTIONS

	Code Article	Prix
 Bague raccord air Ø 120 mm raccord air	1130100	€ 19,40

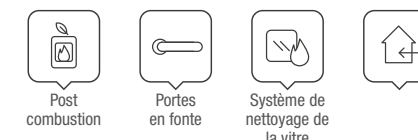



# ROSSELLA PLUS FORNO 5.0

Poêle à bois avec four pour cuisiner

**A+** | 9,4 kW-N | 270 m<sup>3</sup> | 7★

flamme VERTE BImSchV



## LA NORDICA • ROSSELLA PLUS FORNO 5.0

Couleur	Code Article	Prix
Liberty Bordeaux	7112390	€ 2.925,00
Liberty Panna	7112391	€ 2.925,00
Pierre Naturelle	7112392	€ 2.925,00



## FINITIONS

Revêtement extérieur en faïence ou en pierre



Liberty Bordeaux Liberty Panna Pierre Naturelle (PT)

## DONNÉES TECHNIQUES

<b>Puissance nominale</b> 9,4 kW-N	<b>Dimensions (LxHxP)</b> 559x1359x536 mm	<b>Dimension bouche feu (LxH)</b> 355x245 mm	<b>Longueur max bois</b> 30 cm
<b>Rendement</b> 87,4 %	<b>Poids net</b> 195 - 219 PT kg	<b>Dimensions foyer (LxHxP)</b> 379x370x327 mm	<b>Capacité four</b> 37 l
<b>Consommation horaire</b> 2,5 kg/h	<b>Diamètre évacuation fumées (Ø)</b> 130 mm S	<b>Dimensions four (LxHxP)</b> 330x300x370 mm	

## CARACTÉRISTIQUES

- Tiroir pour cendres extractible
- Revêtement intérieur du foyer en fonte
- Porte, élément supérieur et bâti en fonte émaillée
- Air primaire et secondaire réglables
- Système de postcombustion (basses émissions)
- Tiroir à bois amovible
- Four en acier émaillé porcelainé de 37 l
- Vitre céramique

## ÉQUIPEMENTS DE SÉRIE



PLAT DU FOUR ÉMAILLÉ (1 pièce)

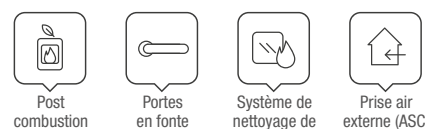

## OPTIONS

	Code Article	Prix
Plat du four émaillé Dimensions: mm. 298x375	1014024	€ 27,10
Grille four inox Dimensions: mm. 298x380	1014100	€ 20,60
Bague raccord air Ø 120 mm raccord air	1130100	€ 19,40

# ISOTTA FORNO EVO

Poêle à bois en fonte émaillée

**A+** | 9,7 kW-N | 278 m<sup>3</sup> | 7★

flamme VERTE BImSchV



## LA NORDICA • ISOTTA FORNO EVO

Couleur	Code Article	Prix
Noir antracite	7119104	€ 3.685,00



## FINITIONS

Poêle à bois en fonte émaillée



## DONNÉES TECHNIQUES

<b>Puissance nominale</b> 9,7 kW-N	<b>Dimensions (LxHxP)</b> 795x1244x530 mm	<b>Dimension bouche feu (LxH)</b> 519x305 mm	<b>Longueur max bois</b> 30 cm
<b>Rendement</b> 87,7 %	<b>Poids net</b> 300 kg	<b>Dimensions foyer (LxHxP)</b> 546x360x290 mm	<b>Capacité four</b> 39 l
<b>Consommation horaire</b> 2,6 kg/h	<b>Diamètre évacuation fumées (Ø)</b> 150 mm S	<b>Dimensions four (LxHxP)</b> 443x290x305 mm	

## CARACTÉRISTIQUES

- Tiroir pour cendres extractible
- Structure entièrement en fonte émaillée
- Air primaire et secondaire réglables
- Système de postcombustion (basses émissions)
- Four en acier émaillé porcelainé de 39 l avec intérieur en pierre lavique
- Grille de four chromée
- Porte de chargement frontal et latéral
- Vitre céramique

## ÉQUIPEMENTS DE SÉRIE



PLAT DU FOUR ÉMAILLÉ (1 pièce)



GRILLE FOUR INOX (1 pièce)

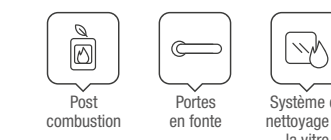

## OPTIONS

	Code Article	Prix
Plat du four émaillé Dimensions: mm. 385x294	1119000	€ 42,20
Grille four inox Dimensions: mm. 420x298	7119151	€ 18,40

N.B. La fonte émaillée, lorsqu'elle est utilisée correctement, a une durée de vie presque illimitée et nécessite un entretien minimal.

# NOVA FORNO

Poêle à bois

**A+** | 11,8 kW-N | 388 m<sup>3</sup> | 7★



## LA NORDICA • NOVA FORNO

Couleur	Code Article	Prix	
 Bordeaux	7112801	€ 3.696,00	
 Blanc Infinity	7112800	€ 3.696,00	

## FINITIONS

Revêtement extérieur en faïence



Blanc Infinity



Bordeaux

## DONNÉES TECHNIQUES

<b>Puissance nominale</b> 11,8 kW-N	<b>Dimensions (LxHxP)</b> 559x1496x569 mm	<b>Dimension bouche feu (LxH)</b> 315x285 mm	<b>Longueur max bois</b> 30 cm
<b>Rendement</b> 86,4 %	<b>Poids net</b> 256 kg	<b>Dimensions foyer (LxHxP)</b> 357x450x362 mm	<b>Capacité four</b> 37 ℓ
<b>Consommation horaire</b> 3,2 kg/h	<b>Diamètre évacuation fumées (Ø)</b> 150 mm S	<b>Dimensions four (LxHxP)</b> 330x300x370 mm	

## CARACTÉRISTIQUES

- Possibilité de prélever l'air comburant de l'extérieur
- Ample vue sur le feu
- Air primaire et secondaire réglables
- Tiroir pour cendres extractible
- Structure entièrement en fonte émaillée
- Poignée ergonomique
- Vitre céramique courbe
- Système de postcombustion (basses émissions)



POÊLE/PLAT FOUR ÉMAILLÉE (1 pce)



GRILLE DE FOUR CHROMÉE (1 pce)



Plat du four émaillé  
Dimensions: mm. 298x375 1014024 € 27,10



Grille four inox  
Dimensions: mm. 298x380 1014100 € 20,60



Bague raccord air  
Ø 100 mm raccord air 6035510 € 8,70



N.B. La fonte émaillée, lorsqu'elle est utilisée correctement, a une durée de vie presque illimitée et nécessite un entretien minimal.

# NOVA FORNO STEEL

Poêle à bois

**A+** | 11,8 kW-N | 388 m<sup>3</sup>



## LA NORDICA • NOVA FORNO STEEL

Couleur	Code Article	Prix	
 Noir antracite	7112805	€ 3.170,00	

## FINITIONS

Revêtement en acier émaillé



Noir antracite

## DONNÉES TECHNIQUES

<b>Puissance nominale</b> 11,8 kW-N	<b>Dimensions (LxHxP)</b> 559x1496x569 mm	<b>Dimension bouche feu (LxH)</b> 315x285 mm	<b>Longueur max bois</b> 30 cm
<b>Rendement</b> 86,4 %	<b>Poids net</b> 217 kg	<b>Dimensions foyer (LxHxP)</b> 357x450x362 mm	<b>Capacité four</b> 37 ℓ
<b>Consommation horaire</b> 3,2 kg/h	<b>Diamètre évacuation fumées (Ø)</b> 150 mm S	<b>Dimensions four (LxHxP)</b> 330x300x370 mm	

## CARACTÉRISTIQUES

- Possibilité de prélever l'air comburant de l'extérieur
- Ample vue sur le feu
- Air primaire et secondaire réglables
- Tiroir pour cendres extractible
- Structure entièrement en fonte émaillée
- Poignée ergonomique
- Vitre céramique courbe
- Système de postcombustion (basses émissions)



POÊLE/PLAT FOUR ÉMAILLÉE (1 pce)



GRILLE DE FOUR CHROMÉE (1 pce)



Plat du four émaillé  
Dimensions: mm. 298x375 1014024 € 27,10



Grille four inox  
Dimensions: mm. 298x380 1014100 € 20,60



Bague raccord air  
Ø 100 mm raccord air 6035510 € 8,70

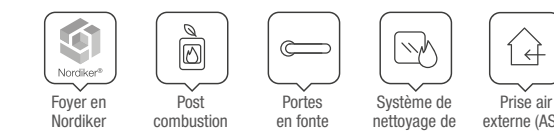

N.B. La fonte émaillée, lorsqu'elle est utilisée correctement, a une durée de vie presque illimitée et nécessite un entretien minimal.

# CONCITA 2.0

Poêle à bois avec récupérateur de chaleur

**A+** | 11,8 kW-N | 338 m<sup>3</sup> | 7★

flamme VERTE BImSchV



## LA NORDICA • CONCITA 2.0

Couleur	Code Article	Prix	
Blanc Infinity	7112710	€ 2.600,00	
Bordeaux	7112711	€ 2.600,00	

## FINITIONS

Revêtement extérieur en faïence



Blanc Infinity

Bordeaux

## DONNÉES TECHNIQUES

<b>Puissance nominale</b> 11,8 kW-N	<b>Dimensions (LxHxP)</b> 559x1545x569 mm	<b>Dimension bouche feu (LxH)</b> 315x285 mm	<b>Longueur max bois</b> 30 cm
<b>Rendement</b> 86,4 %	<b>Poids net</b> 185 kg	<b>Dimensions foyer (LxHxP)</b> 357x450x362 mm	
<b>Consommation horaire</b> 3,2 kg/h	<b>Diamètre évacuation fumées (Ø)</b> 150 mm S		

## CARACTÉRISTIQUES

- Tiroir pour cendres extractible
- Revêtement intérieur du foyer en fonte/Nordiker
- Portes, élément supérieur, bâti et châssis en fonte émaillée
- Air primaire et secondaire réglables
- Système de postcombustion (basses émissions)
- Système de récupération de chaleur par tube émaillé Ø 150 H 500 avec turbulateur
- Vitre céramique
- Bardage en majolique fabriqué à la main

## ÉQUIPEMENTS DE SÉRIE



**Tuyau EPS**  
Modèle avec système de récupération de chaleur

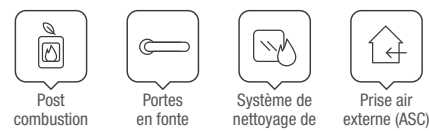

## OPTIONS

	Code Article	Prix
Bague raccord air Ø 100 mm raccord air	6035510	€ 8,70

N.B. La fonte émaillée, lorsqu'elle est utilisée correctement, a une durée de vie presque illimitée et nécessite un entretien minimal.

# CONCITA 2.0 - STEEL

Poêle à bois avec récupérateur de chaleur

**A+** | 11,8 kW-N | 338 m<sup>3</sup> | 7★

flamme VERTE BImSchV



## LA NORDICA • CONCITA 2.0 - STEEL

Couleur	Code Article	Prix	
Noir antracite	7112715	€ 2.155,00	

## FINITIONS

Revêtement extérieur en acier

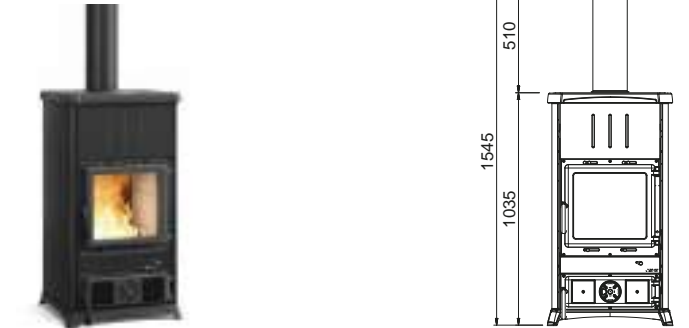

Noir antracite

## DONNÉES TECHNIQUES

<b>Puissance nominale</b> 11,8 kW-N	<b>Dimensions (LxHxP)</b> 559x1545x569 mm	<b>Dimension bouche feu (LxH)</b> 315x285 mm	<b>Longueur max bois</b> 30 cm
<b>Rendement</b> 86,4 %	<b>Poids net</b> 157 kg	<b>Dimensions foyer (LxHxP)</b> 357x450x362 mm	
<b>Consommation horaire</b> 3,2 kg/h	<b>Diamètre évacuation fumées (Ø)</b> 150 mm S		

## CARACTÉRISTIQUES

- Tiroir pour cendres extractible
- Revêtement intérieur du foyer en fonte/Nordiker
- Portes, élément supérieur, bâti et châssis en fonte émaillée
- Air primaire et secondaire réglables
- Système de postcombustion (basses émissions)
- Système de récupération de chaleur par tube émaillé Ø 150 H 500 avec turbulateur
- Vitre céramique

## ÉQUIPEMENTS DE SÉRIE



**Tuyau EPS**  
Modèle avec système de récupération de chaleur

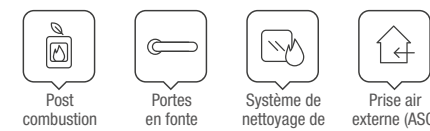

## OPTIONS

	Code Article	Prix
Bague raccord air Ø 100 mm raccord air	6035510	€ 8,70

N.B. La fonte émaillée, lorsqu'elle est utilisée correctement, a une durée de vie presque illimitée et nécessite un entretien minimal.



# LAVINIA EOS

Poêle à bois catalytique en fonte

**A+** | 11,9\*\* kW-N | 338\*\* m<sup>3</sup> | 7★\*\*



## LA NORDICA • LAVINIA EOS

Couleur	Code Article	Prix	
 Noir antracite	3007440	€ 2.980,00	

## FINITIONS

Poêle à bois en fonte émaillée



Noir antracite

## DONNÉES TECHNIQUES

<b>Puissance nominale</b> 11,9 kW-N **	<b>Dimensions (LxHxP)</b> 757x755x686 mm **	<b>Dimension bouche feu (LxH)</b> 450x210 mm **	<b>Longueur max bois</b> 50 cm **
<b>Rendement</b> > 85 % **	<b>Poids net</b> 270 kg **	<b>Dimensions foyer (LxHxP)</b> 590x270x300 mm **	
<b>Consommation horaire</b> 3,2 kg/h **	<b>Diamètre évacuation fumées (Ø)</b> 150 mm P/S **		** Données provisoires en cours d'homologation

## CARACTÉRISTIQUES

- Poêle entièrement en fonte émaillée
- Foyer en fonte et Nordiker
- Filtre catalytique en céramique
- Thermomètre
- Cuve de « protection contre les cendres » et pieds en fonte émaillée
- Porte à chargement latéral avec poignée escamotable
- Tiroir à cendres amovible
- Vitre céramique
- Air primaire et secondaire réglables pour une meilleure gestion de la combustion
- Système de post-combustion pour faibles émissions

## SORTIE DE FUMÉE AVEC CARTER DE FERMETURE



SORTIE SUPÉRIEURE



SORTIE ARRIÈRE



N.B. La fonte émaillée, lorsqu'elle est utilisée correctement, a une durée de vie presque illimitée et nécessite un entretien minimal.

# ISOTTA CON CERCHI.16

Poêle à bois en fonte émaillée

**A** | 11,9 kW-N | 338 m<sup>3</sup> | 7★



## LA NORDICA • ISOTTA CON CERCHI.16

Couleur	Code Article	Prix	
 Noir antracite	3002240	€ 2.601,00	

## FINITIONS

Poêle à bois en fonte émaillée



## DONNÉES TECHNIQUES

<b>Puissance nominale</b> 11,9 kW-N	<b>Dimensions (LxHxP)</b> 790x830x660 mm	<b>Dimension bouche feu (LxH)</b> 519x305 mm	<b>Longueur max bois</b> 30 cm
<b>Rendement</b> 80 %	<b>Poids net</b> 216 kg	<b>Dimensions foyer (LxHxP)</b> 597x360x290 mm	
<b>Consommation horaire</b> 3,3 kg/h	<b>Diamètre évacuation fumées (Ø)</b> 150 mm P/S		

## CARACTÉRISTIQUES

- Tiroir pour cendres extractible
- Plaque et cercles en fonte polie
- Structure entièrement en fonte émaillée
- Air primaire et secondaire réglables
- Système de postcombustion (basses émissions)
- Porte de chargement frontal et latéral
- Vitre céramique

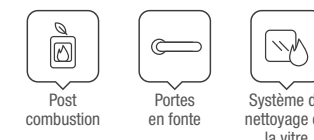

N.B. La fonte émaillée, lorsqu'elle est utilisée correctement, a une durée de vie presque illimitée et nécessite un entretien minimal.

# ISOTTA.16

Poêle à bois en fonte émaillée

**A** | 11,9 kW-N | 338 m<sup>3</sup> | 7★

flamme VERTE BImSchV



## LA NORDICA • ISOTTA.16

Couleur	Code Article	Prix
Noir antracite	3002340	€ 2.490,00

## FINITIONS

Poêle à bois en fonte émaillée



## DONNÉES TECHNIQUES

<b>Puissance nominale</b> 11,9 kW-N	<b>Dimensions (LxHxP)</b> 790x775x660 mm	<b>Dimension bouche feu (LxH)</b> 519x305 mm	<b>Longueur max bois</b> 30 cm
<b>Rendement</b> 80 %	<b>Poids net</b> 205 kg	<b>Dimensions foyer (LxHxP)</b> 597x360x290 mm	
<b>Consommation horaire</b> 3,3 kg/h	<b>Diamètre évacuation fumées (Ø)</b> 150 mm P/S		

## CARACTÉRISTIQUES

- Tiroir pour cendres extractible
- Structure entièrement en fonte émaillée
- Air primaire et secondaire réglables
- Système de postcombustion (basses émissions)
- Porte de chargement frontal et latéral
- Vitre céramique



N.B. La fonte émaillée, lorsqu'elle est utilisée correctement, a une durée de vie presque illimitée et nécessite un entretien minimal.

# DANTE 5.0

Poêle à bois

**A+** | 12,4 kW-N | 355 m<sup>3</sup> | 7★

PRESTIGE Line  
flamme VERTE BImSchV



DANTE AVEC BANC (élément en option)

## LA NORDICA • DANTE 5.0

Couleur	Code Article	Prix
Noir Opaque	7115005	€ 2.985,00

## FINITIONS

Revêtement en acier émaillé



Noir Opaque

## DONNÉES TECHNIQUES

<b>Puissance nominale</b> 12,4 kW-N	<b>Dimensions (LxHxP)</b> 822x1514x542 mm	<b>Dimension bouche feu (LxH)</b> 624x248 mm	<b>Longueur max bois</b> 30 cm
<b>Rendement</b> 86,8 %	<b>Poids net</b> 158 kg	<b>Dimensions foyer (LxHxP)</b> 615x268x358 mm	
<b>Consommation horaire</b> 3,2 kg/h	<b>Diamètre évacuation fumées (Ø)</b> 160 mm S		

## CARACTÉRISTIQUES

- Système de récupération de chaleur
- Possibilité de prélever l'air comburant de l'extérieur
- Plat de feu baissé pour meilleure vision du feu
- Système de postcombustion (basses émissions)
- Porte réversible
- Air primaire et secondaire réglables
- Porte et grille en fonte
- Revêtement intérieur du foyer en Nordiker
- Structure d'insertion recouverte d'acier peint

## EXEMPLES DE COMBINAISON



Dimension avec banc (LxHxP) 1490x1984x542 mm

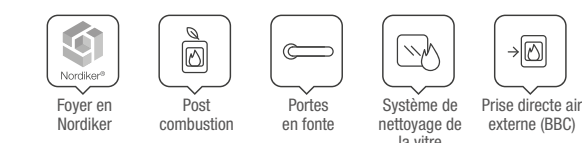

## OPTIONS

	Code Article	Prix
Banc - Noir Opaque Dimensions (LxHxP) 1490x470x540 mm kg. 53,5	7115010	€ 996,00





# DANTE 5.0 CON PORTALEGNA

Poêle à bois

**A+** | 12,4 kW-N | 355 m<sup>3</sup> | 7★

PRESTIGE  
Line

flamme  
VERTE

BImSchV

## LA NORDICA • DANTE 5.0 CON PORTALEGNA

Couleur	Code Article	Prix
 Noir Opaque	7115006	€ 3.358,00



## FINITIONS

Revêtement en acier émaillé



Noir Opaque

## DONNÉES TECHNIQUES

<b>Puissance nominale</b> 12,4 kW-N	<b>Dimensions (LxHxP)</b> 822x1938x542 mm	<b>Dimension bouche feu (LxH)</b> 624x248 mm	<b>Longueur max bois</b> 30 cm
<b>Rendement</b> 86,8 %	<b>Poids net</b> 183 kg	<b>Dimensions foyer (LxHxP)</b> 615x268x358 mm	
<b>Consommation horaire</b> 3,2 kg/h	<b>Diamètre évacuation fumées (Ø)</b> 160 mm S		

## CARACTÉRISTIQUES

- Système de récupération de chaleur
- Possibilité de prélever l'air comburant de l'extérieur
- Plat de feu baissé pour meilleure vision du feu
- Système de postcombustion (basses émissions)
- Tiroir pour cendres extractible
- Bac à bois
- Porte réversible
- Air primaire et secondaire réglables
- Porte et grille en fonte
- Revêtement intérieur du foyer en Nordiker
- Structure d'insertion recouverte d'acier peint



Poêle à bois catalytique en fonte - mod. LAVINIA EOS





# LARISSA

Poêle à bois avec contrôle automatique de l'air de combustion

A+ | 9,3 kW-N | 267 m<sup>3</sup> | 7★

LE TOP DE LA PRODUCTION

DU GROUPE LA NORDICA-EXTRAFLAME

POUR LES MEILLEURS REVENDEURS.

CONCEPTION, TECHNOLOGIE

ET PERFORMANCE.



## LA NORDICA • LARISSA

Couleur	Code Article	Prix
 Noir antracite	7017602	€ 4.400,00



## FINITIONS

Revêtement en fonte émaillée et parois en acier peint



Noir antracite

Puissance nominale

## DONNÉES TECHNIQUES

### Puissance nominale

5,1 - 9,3 kW-N

### Rendement

86,9 - 86,3 %

### Consommation

1,3 - 2,5 kg/h

### Dimensions (LxHxP)

628x1226x483 mm

### Poids net

202 kg

### Diamètre du conduit d'évacuation des fumées (Ø)

130 mm P/S

### Dimensions de la sole foyer (LxH)

337x350 mm

### Dimensions du foyer (LxHxP)

380x410x255 mm

### Bûche, longueur maximale

33 cm

## CARACTÉRISTIQUES

- Façades, porte, dessus et base en fonte émaillée
- Foyer entièrement en Nordiker avec une large vue sur le feu
- Bouton tactile avec LED
- Poignée avec nouveau design
- Côtés en acier peint
- Ventilation frontale pouvant être exclue

## SIMPLICITÉ ET ÉCONOMIE

Le système électronique régule l'apport des airs de combustion afin d'optimiser les différentes phases de travail du poêle:

- Allumage
- Combustion

- Mode «Eco»

LARISSA : un poêle à bois facile à utiliser qui permet également de réaliser des économies sur les consommations.

## ÉQUIPEMENTS DE SÉRIE



### RADIOCOMMANDE

Contrôle avec radiocommande « portable » avec fonction thermostat



### BOUTON TACTILE AVEC LED

(gestion + informations sur l'état du produit)



### MODULE NAVAL WI-FI INTÉGRÉ

(App 'Total Control 3.0')

## OPTIONS

	Code Article	Prix
 Sonde radio	7046321	



Foyer en Nordiker



Post combustion



Portes en fonte



Système de nettoyage de la vitre



Prise directe air externe (BBC)

N.B. La fonte émaillée, lorsqu'elle est utilisée correctement, a une durée de vie presque illimitée et nécessite un entretien minimal.

# POÊLE THERMO À BOIS

## IL EST TEMPS DE PENSER À VOTRE INSTALLATION

La Nordica-Extraflame poursuit la gamme de produits à bois en ajoutant la possibilité de les raccorder au système de chauffage de la maison, en fournissant de l'eau chaude aux radiateurs.

La Nordica Extraflame, grâce au large choix de thermo poêles, est en mesure d'offrir la bonne solution pour chauffer votre maison de manière efficace et écologique.

Ces produits, en effet, conçus et fabriqués avec les technologies les plus avancées, chauffent toute la maison avec un excellent rendement calorifique, une faible consommation de bois et dans le respect total de l'environnement.

Il est important de se rappeler que pour avoir la garantie, il est obligatoire d'insérer un mitigeur anti-condensation pour éviter le retour d'eau froide dans l'échangeur

## A QUOI FAIT-ON RÉFÉRENCE QUAND ON PARLE DU «SYSTÈME DSA», QUI EST STANDARD SUR NOS THERMOPRODUITS AU BOIS:

C'est un échangeur de chaleur de sécurité qui permet d'installer nos produits à «vas fermée». La vanne de décharge thermique automatique DSA (en option) doit ensuite être connectée à l'entrée du système DSA (échangeur avec raccords), déjà pré-installé sur le générateur.

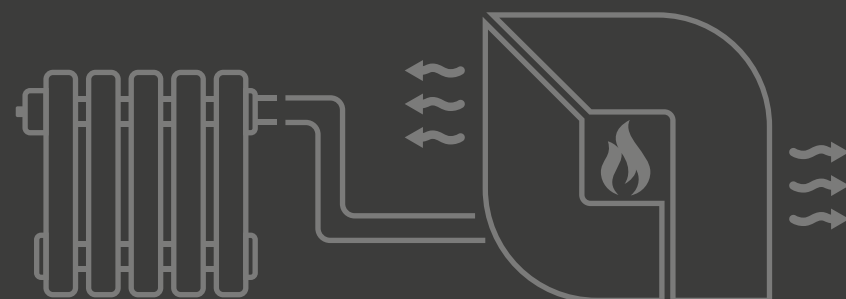

# TERMOROSSELLA PLUS EVO DSA 4.0

Thermo poêle à bois

flamme  
VERTE

BImSchV

**A+** | 11,1 kW-N | 8,0 kW-H<sub>2</sub>O | 318 m<sup>3</sup> | 7★



## LA NORDICA • TERMOROSSELLA PLUS EVO DSA 4.0

Couleur	Code Article	Prix
 Liberty Bordeaux	7117271	€ 2.661,00
 Liberty Panna	7117280	€ 2.661,00
 Pierre Naturelle	7117273	€ 2.681,00



## FINITIONS

Revêtement extérieur en faïence ou en pierre



Liberty Bordeaux



Liberty Panna



Pierre Naturelle (PT)

## DONNÉES TECHNIQUES



<b>Puissance nominale</b> 11,1 kW-N	<b>Dimensions (LxHxP)</b> 559x915x533 mm	<b>Dimension bouche feu (LxH)</b> 355x220 mm	<b>Longueur max bois</b> 30 cm
<b>Puissance rendue à l'eau</b> 8,0 kW-H <sub>2</sub> O	<b>Poids net</b> 162 - 175 PT kg	<b>Dimensions foyer (LxHxP)</b> 307x347x345 mm	<b>Pression d'exercice</b> 3 bar
<b>Rendement</b> 88,0 %	<b>Diamètre évacuation fumées (Ø)</b> 130 mm S		
<b>Consommation horaire</b> 3,0 kg/h			

## CARACTÉRISTIQUES

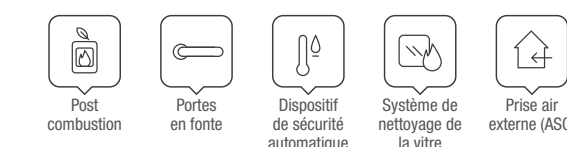
- Tiroir pour cendres extractible
- Revêtement intérieur du foyer en fonte et acier
- Porte en fonte émaillée
- Vanne thermostatique à air
- Air primaire et secondaire réglables
- Système de postcombustion (basses émissions)
- Dispositif de sécurité DSA (soupape DSA optionnelle)
- Vitre céramique
- Bardage en majolique fabriqué à la main



## OPTIONS

	Code Article	Prix
 Bague raccord air Ø 100 mm raccord air	6035510	€ 8,70
 Vanne automatique de décharge thermique DSA	7118410	€ 263,00



# TERMOROSSELLA PLUS FORNO DSA 4.0

Thermo poêle à bois avec four pour cuisiner

**A+** | 11,1 kW-N | 8,0 kW-H<sub>2</sub>O | 318 m<sup>3</sup> | 7★

flamme VERTE BImSchV



## LA NORDICA • TERMOROSSELLA PLUS FORNO DSA 4.0

Couleur	Code Article	Prix
Liberty Bordeaux	7117361	€ 3.639,00
Liberty Panna	7117370	€ 3.639,00
Pierre Naturelle	7117363	€ 3.639,00



## FINITIONS

Revêtement extérieur en faïence ou en pierre



Liberty Bordeaux



Liberty Panna



Pierre Naturelle (PT)

## DONNÉES TECHNIQUES

<b>Puissance nominale</b> 11,1 kW-N	<b>Dimensions (LxHxP)</b> 559x1359x533 mm	<b>Dimension bouche feu (LxH)</b> 355x220 mm	<b>Longueur max bois</b> 30 cm
<b>Puissance rendue à l'eau</b> 8,0 kW-H <sub>2</sub> O	<b>Poids net</b> 218 - 242 PT kg	<b>Dimensions foyer (LxHxP)</b> 307x347x345 mm	<b>Capacité four</b> 37 ℓ
<b>Rendement</b> 88,0 %	<b>Diamètre évacuation fumées (Ø)</b> 130 mm S	<b>Dimensions four (LxHxP)</b> 330x300x370 mm	<b>Pression d'exercice</b> 3 bar
<b>Consommation horaire</b> 3,0 kg/h			

## CARACTÉRISTIQUES

- Tiroir pour cendres extractible
- Revêtement intérieur du foyer en fonte et acier
- Porte en fonte émaillée
- Vanne thermostatique à air
- Air primaire et secondaire réglables
- Système de postcombustion (basses émissions)
- Tiroir à bois amovible
- Four en acier émaillé porcelainé de 37 l
- Dispositif de sécurité DSA (soupape DSA optionnelle)
- Vitre céramique

## ÉQUIPEMENTS DE SÉRIE



PLAT DU FOUR ÉMAILLÉ (1 pièce)



Post combustion



Portes en fonte



Dispositif de sécurité automatique



Système de nettoyage de la vitre



Prise air externe (ASC)

## OPTIONS

	Code Article	Prix
Plat du four émaillé Dimensions: mm. 298x375	1014024	€ 27,10
Grille four inox Dimensions: mm. 298x380	1014100	€ 20,60
Vanne automatique de décharge thermique DSA	7118410	€ 263,00
Bague raccord air Ø 120 mm raccord air	1130100	€ 19,40

# TERMOISOTTA DSA

Thermo poêle à bois en fonte émaillée

**A** | 15,0 kW-N | 8,5 kW-H<sub>2</sub>O | 430 m<sup>3</sup>

BImSchV



## LA NORDICA • TERMOISOTTA DSA

Couleur	Code Article	Prix
Noir antracite	7119700	€ 3.196,00



## FINITIONS

Revêtement extérieur en fonte émaillée



## DONNÉES TECHNIQUES

<b>Puissance nominale</b> 15,0 kW-N	<b>Dimensions (LxHxP)</b> 760x775x520 mm	<b>Dimension bouche feu (LxH)</b> 519x340 mm	<b>Longueur max bois</b> 30 cm
<b>Puissance rendue à l'eau</b> 8,5 kW-H <sub>2</sub> O	<b>Poids net</b> 212 kg	<b>Dimensions foyer (LxHxP)</b> 570x300x325 mm	<b>Pression d'exercice</b> 3 bar
<b>Rendement</b> 78,4 %	<b>Diamètre évacuation fumées (Ø)</b> 150 mm S		
<b>Consommation horaire</b> 4,4 kg/h			

## CARACTÉRISTIQUES

- Tiroir pour cendres extractible
- Revêtement intérieur du foyer en acier, fonte et Nordiker
- Structure entièrement en fonte émaillée
- Air primaire et secondaire réglables
- Système de postcombustion (basses émissions)
- Dispositif de sécurité DSA (soupape DSA optionnelle)
- Vitre céramique



## OPTIONS

	Code Article	Prix
Vanne automatique de décharge thermique DSA	7118410	€ 263,00



Foyer en Nordiker



Post combustion



Portes en fonte



Dispositif de sécurité automatique



Système de nettoyage de la vitre

N.B. La fonte émaillée, lorsqu'elle est utilisée correctement, a une durée de vie presque illimitée et nécessite un entretien minimal.



# SIERRA

Thermo cuisinière à bois à vase ouvert et circuit fermé

**A+** | 15,4 kW-N | 10,2 kW-H<sub>2</sub>O | 442 m<sup>3</sup> | 7★



PRESTIGE  
Line  
flamme  
VERTE  
BlmSchV

## LANORDICA • SIERRA

Couleur	Code Article	Prix
Noir antracite	7017601	€ 7.600,00



## FINITIONS

Revêtement en fonte et en acier émaillé



Noir antracite

## DONNÉES TECHNIQUES

<b>Puissance nominale</b> 15,4 kW-N	<b>Dimensions (LxHxP)</b> 1252x858x665 mm	<b>Dimension bouche feu (LxH)</b> 267x179 mm	<b>Longueur max bois</b> 33 cm
<b>Puissance rendue à l'eau</b> 10,2 kW-H <sub>2</sub> O	<b>Poids net</b> 340 kg	<b>Dimensions foyer (LxHxP)</b> 297x626x454 mm	<b>Capacité four</b> 51 ℓ
<b>Rendement</b> 87,7 %	<b>Diamètre évacuation fumées (Ø)</b> 150 mm P/S/D	<b>Dimensions four (LxHxP)</b> 333x363x460 mm	<b>Pression d'exercice</b> 0,0 bar
<b>Consommation horaire</b> 4,0 kg/h			

## CARACTÉRISTIQUES

PRODUIT CERTIFIÉ SELON EN 13240

- Couvercle en acier inoxydable pour l'accès aux serpentins + entrée d'eau
- Écran tactile pour le contrôle du poêle thermique
- Côtés en acier émaillé
- Accès au compartiment technique
- Accès au tiroir à cendres
- Tiroir de rangement
- Poignées avec un nouveau design
- Four en acier émaillé porcelainé de 51 l
- Façade, cadre et portes en fonte émaillée
- Plaque en fonte polie

## ÉQUIPEMENTS DE SÉRIE



PLAT À FOUR  
ÉMAILLÉ  
(1 PIÈCE)

DISPLAY TOUCH

KIT DE LEVAGE  
GRILLE MOBILE  
(1 PIÈCE)

GRILLE DE FOUR  
CHROMÉE  
(1 PIÈCE)

## OPTIONS

	Code Article	Prix
Plat du four émaillé Dimensions: mm. 298x375	1014024	€ 27,10
Grille four inox Dimension: mm. 318x405	7016710	€ 38,30

N.B. La fonte émaillée, lorsqu'elle est utilisée correctement, a une durée de vie presque illimitée et nécessite un entretien minimal.

# LORIETS DSA

Thermo poêle à bois

**A+** | 16,8 kW-N | 10,5 kW-H<sub>2</sub>O | 481 m<sup>3</sup>



BlmSchV

## LANORDICA • LORIETS DSA

Couleur	Code Article	Prix
Blanc Infinity	7117405	€ 3.690,00
Bordeaux	7117400	€ 3.690,00



## FINITIONS

Revêtement extérieur en faïence



Bordeaux

Blanc Infinity

## DONNÉES TECHNIQUES

<b>Puissance nominale</b> 16,8 kW-N	<b>Dimensions (LxHxP)</b> 570x1258x567 mm	<b>Dimension bouche feu (LxH)</b> 325x223 mm	<b>Longueur max bois</b> 25 cm
<b>Puissance rendue à l'eau</b> 10,5 kW-H <sub>2</sub> O	<b>Poids net</b> 203 kg	<b>Dimensions foyer (LxHxP)</b> 330x300x345 mm	<b>Pression d'exercice</b> 3 bar
<b>Rendement</b> 88,0 %	<b>Diamètre évacuation fumées (Ø)</b> 130 mm S		
<b>Consommation horaire</b> 4,3 kg/h			

## CARACTÉRISTIQUES

- Tiroir pour cendres extractible
- Revêtement intérieur du foyer en fonte et acier
- Portes et élément supérieur en fonte émaillée
- Air primaire et secondaire réglables
- Système de postcombustion (basses émissions)
- Possibilité de prélever l'air comburant de l'extérieur
- Dispositif de sécurité DSA (soupape DSA optionnelle)
- Vitre céramique



## OPTIONS

	Code Article	Prix
Vanne automatique de décharge thermique DSA	7118410	€ 263,00

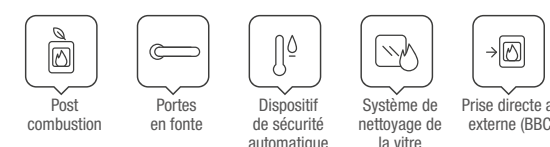

# NORMA S IDRO DSA\*

Thermo poêle à bois

BlmSchV

**A** | 19,5 kW-N | 14,9 kW-H<sub>2</sub>O | 559 m<sup>3</sup>



## LA NORDICA • NORMA S IDRO DSA

Couleur	Code Article	Prix	
 Bordeaux*	7117170	€ 4.726,00	
 Gris Agate*	7117178	€ 4.726,00	

## FINITIONS

Revêtement extérieur en faïence



Bordeaux

Gris Agate

## DONNÉES TECHNIQUES

### Puissance nominale

19,5 kW-N

### Puissance rendue à l'eau

14,9 kW-H<sub>2</sub>O

### Rendement

78,6%

### Consommation horaire

5,8 kg/h

### Dimensions (LxHxP)

720x1242x575 mm

### Poids net

249 kg

### Diamètre évacuation fumées (Ø)

160 mm S

### Dimension bouche feu (LxH)

424x350 mm

### Dimensions foyer (LxHxP)

424x450x320 mm

### Longueur max bois

28 cm

### Pression d'exercice

2,5 bar

## CARACTÉRISTIQUES

- Tiroir pour cendres extractible
- Revêtement intérieur du foyer en fonte et acier
- Porte en fonte émaillée
- Air primaire et secondaire réglables
- Système de postcombustion (basses émissions)
- Possibilité de prélever l'air comburant de l'extérieur
- Dispositif de sécurité DSA (soupape DSA optionnelle)
- Vitre céramique courbe
- Ample vue sur le feu
- Bardage en majolique fabriqué à la main
- N.B. La fonte émaillée, lorsqu'elle est utilisée correctement, a une durée de vie presque illimitée et nécessite un entretien minimal.



## OPTIONS

	Code Article	Prix
 Vanne automatique de décharge thermique DSA	7118410	€ 263,00



Post combustion



Portes en fonte



Dispositif de sécurité automatique



Système de nettoyage de la vitre



Prise directe air externe (BBC)

\*Jusqu'à épuisement des stocks



Thermo cuisinière à bois à vase ouvert et circuit fermé - mod. SIERRA



# CUISINIÈRES À BOIS

## C'EST BIEN MEILLEUR CUIT AU BOIS

Les cuisinières à bois La Nordica-Extraflame combinent technologie et soin des matériaux avec les valeurs de la tradition et les saveurs du passé, pour offrir la possibilité de cuisiner en toute liberté et en même temps de chauffer votre maison. La cuisson au bois donne en effet aux aliments un goût

unique et libère les arômes du passé, sans sacrifier la commodité et l'efficacité des performances pour chauffer l'environnement. L'utilisation de matériaux de qualité et une conception soignée permettent d'utiliser la chaleur de manière efficace et respectueuse de l'environnement en utilisant une seule source d'énergie.

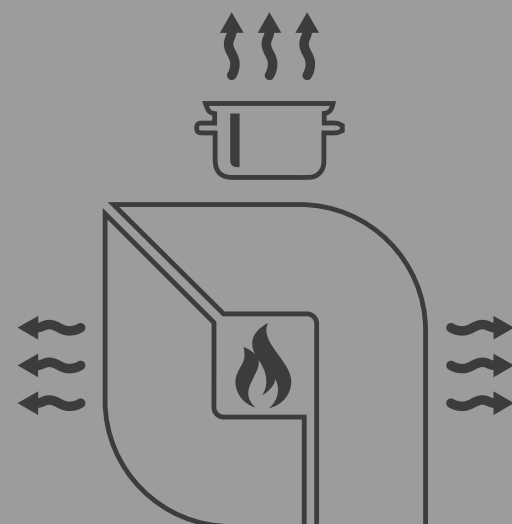

# VICENZA EVO

Cuisinière à bois encastrable ou free standing



**A+** | 6,0 kW-N | 172 m³ | 7★

flamme  
VERTE

BlmSchV



## LA NORDICA • VICENZA EVO

Couleur	Code Article	Prix
 Noir antracite	7016111	€ 2.975,00
 Inoxidable	7016101	€ 3.025,00



## FINITIONS

Revêtement en cristal et en acier inox satiné ou émaillé



Noir antracite



Inoxidable

## DONNÉES TECHNIQUES

<b>Puissance nominale</b> 6,0 kW-N	<b>Dimensions (LxHxP)</b> 600x850-910x600 mm	<b>Dimension bouche feu (LxH)</b> 232x160 mm	<b>Longueur max bois</b> 27 cm
<b>Rendement</b> 86,0 %	<b>Poids net</b> 137 kg	<b>Dimensions foyer (LxHxP)</b> 232x230x340 mm	<b>Capacité four</b> 25 l
<b>Consommation horaire</b> 1,7 kg/h	<b>Diamètre évacuation fumées (Ø)</b> 120 mm S/P/Lat.D/Lat.G	<b>Dimensions four (LxHxP)</b> 350x175x410 mm	<b>Absorption électrique</b> 25 W

## CARACTÉRISTIQUES

- Tiroir pour cendres extractible
- Façade en acier émaillée
- Revêtement intérieur du foyer en fonte/Nordiker
- Plaque et cercles en fonte poile
- Porte foyer avec triple vitre
- Porte en fonte, porte du four en acier émaillé
- Portes réversibles
- Châssis en acier inox
- Réglage automatique de l'air primaire
- Système de postcombustion (basses émissions)
- Four en acier émaillé porcelainé de 25 l avec lumière
- Grille de four chromée
- Porte du four à double vitrage et joints en acier inox
- Possibilité de prélever l'air comburant de l'extérieur
- Vitre céramique
- Épaisseur haut du poêle 3 cm.
- Possibilité d'introduction entre les meubles
- Sortie fumées supérieure alignée, postérieure, latérale droite, latérale gauche

## ÉQUIPEMENTS DE SÉRIE



PLAT DU FOUR ÉMAILLÉ (1 pièce)



GRILLE FOUR INOX (1 pièce)



Foyer en Nordiker



Post combustion



Portes en fonte









Système de nettoyage de la vitre



Prise directe air externe (BBC)

## OPTIONS

	Code Article	Prix
 Plat du four émaillé Dimensions: mm. 385x294	1119000	€ 42,20
Côtés pour l'installation de sortie des fumées latérale		
 Antracite - Côté avec trou à droite	7026198	€ 105,00
 Antracite - Côté avec trou à gauche	7026199	€ 105,00
 Inoxidable - Côté avec trou à droite	7026111	€ 107,00
 Inox - Côté avec trou à gauche	7026112	€ 107,00
 Top de 4 cm Inox	7046102	€ 255,00
 Kit plan vitrocéramique	7016130	€ 302,00
 Grille four inox Dimensions: mm. 340x400	7016158	€ 18,90



# VERONA XXL

Cuisinière à bois encastrable ou free standing

**A+** | 7,0 kW-N | 200 m<sup>3</sup> | 7★

flamme VERTE BlmSchV



## LA NORDICA • VERONA XXL

Couleur	Code Article	Prix	
Noir antracite	7016250	€ 3.725,00	
Inoxidable	7016240	€ 3.775,00	

## FINITIONS

Revêtement en acier inox ou émaillé



Noir antracite

Inoxidable

## DONNÉES TECHNIQUES

<b>Puissance nominale</b> 7,0 kW-N	<b>Dimensions (LxHxP)</b> 800x850-910x600 mm	<b>Dimension bouche feu (LxH)</b> 500x160 mm	<b>Longueur max bois</b> 30 cm
<b>Rendement</b> 85,1 %	<b>Poids net</b> 175 kg	<b>Dimensions foyer (LxHxP)</b> 568x215x240 mm	<b>Capacité four</b> 68 l
<b>Consommation horaire</b> 1,9 kg/h	<b>Diamètre évacuation fumées (Ø)</b> 150 mm S/P/Lat.D/Lat.G	<b>Dimensions four (LxHxP)</b> 547x275x450 mm	<b>Absorption électrique</b> 25 W

## CARACTÉRISTIQUES

- Tiroir pour cendres extractible
- Façade en acier émaillé
- Revêtement intérieur du foyer en fonte/Nordiker
- Plaque et cercles en fonte polie
- Porte en fonte, porte du four en acier émaillé
- Portes réversibles
- Châssis en acier inox
- Porte coupe-feu avec chemin d'air de combustion interne pour le nettoyage et l'efficacité du verre
- Air primaire et secondaire réglables
- Système de postcombustion (basses émissions)
- Four avec soupape d'excès de vapeur
- Four en acier émaillé porcelainé de 68 l avec lumière
- Grille de four chromée avec guides amovibles
- Porte du four à double vitrage et joints en acier inox
- Possibilité de prélever l'air comburant de l'extérieur
- Vitre céramique
- Épaisseur haut du poêle 3 cm.
- Ample vue sur le feu
- Porte de foyer en fonte à double vitrage
- Possibilité d'utiliser des bûches de 50 cm (sous réserve du respect des données de consommation horaire fournies pour le modèle)
- Possibilité d'introduction entre les meubles
- Sortie fumées supérieure alignée, postérieure, latérale droite, latérale gauche

## ÉQUIPEMENTS DE SÉRIE



PLAT DU FOUR ÉMAILLÉ (1 pièce)



GRILLE FOUR INOX (1 pièce)



## OPTIONS

	Plat du four émaillé Dimensions: mm. 490x318	Code Article 1119113	Prix € 42,20
	Côtés pour l'installation de sortie des fumées latérale		
	Antracite - Côté avec trou à droite	7026196	€ 105,00
	Antracite - Côté avec trou à gauche	7026197	€ 105,00
	Inoxidable - Côté avec trou à droite	7026250	€ 107,00
	Inox - Côté avec trou à gauche	7026262	€ 107,00
	Top de 4 cm Inox	7046201	€ 338,00
	Kit plan vitrocéramique	7016255	€ 387,00
	Grille four inox Dimensions: mm. 520x413	7016566	€ 41,00

# VERONA XXL MAIOLICA

Cuisinière à bois free standing

**A+** | 7,0 kW-N | 200 m<sup>3</sup> | 7★

flamme VERTE BlmSchV



## LA NORDICA • VERONA XXL - MAIOLICA

Couleur	Code Article	Prix	
Blanc Infinity	7016261	€ 4.125,00	
Bordeaux	7016260	€ 4.125,00	

## FINITIONS

Revêtement extérieur en faïence



Blanc Infinity

Bordeaux

## DONNÉES TECHNIQUES

<b>Puissance nominale</b> 7,0 kW-N	<b>Dimensions (LxHxP)</b> 800x910x600 mm	<b>Dimension bouche feu (LxH)</b> 500x160 mm	<b>Longueur max bois</b> 30 cm
<b>Rendement</b> 85,1 %	<b>Poids net</b> 200 kg	<b>Dimensions foyer (LxHxP)</b> 568x215x240 mm	<b>Capacité four</b> 68 l
<b>Consommation horaire</b> 1,9 kg/h	<b>Diamètre évacuation fumées (Ø)</b> 150 mm P/S	<b>Dimensions four (LxHxP)</b> 547x275x450 mm	<b>Absorption électrique</b> 25 W

## CARACTÉRISTIQUES

- Tiroir pour cendres extractible
- Façade en acier émaillé
- Revêtement intérieur du foyer en fonte/Nordiker
- Plaque et cercles en fonte polie
- Porte en fonte, porte du four en acier émaillé
- Portes réversibles
- Châssis en acier inox
- Porte coupe-feu avec chemin d'air de combustion interne pour le nettoyage et l'efficacité du verre
- Air primaire et secondaire réglables
- Système de postcombustion (basses émissions)
- Four avec soupape d'excès de vapeur
- Four en acier émaillé porcelainé de 68 l avec lumière
- Grille de four chromée avec guides amovibles
- Porte du four à double vitrage et joints en acier inox
- Possibilité de prélever l'air comburant de l'extérieur
- Vitre céramique
- Épaisseur haut du poêle 3 cm.
- Ample vue sur le feu
- Porte nappe en façade
- Porte de foyer en fonte à double vitrage
- Possibilité d'utiliser des bûches de 50 cm (sous réserve du respect des données de consommation horaire fournies pour le modèle)
- Sortie fumées supérieure alignée, postérieure

## ÉQUIPEMENTS DE SÉRIE



PLAT DU FOUR ÉMAILLÉ (1 pièce)



GRILLE FOUR INOX (1 pièce)

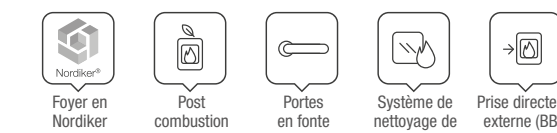

## OPTIONS

	Plat du four émaillé Dimensions: mm. 490x318	Code Article 1119113	Prix € 42,20
	Top de 4 cm Inox	7046201	€ 338,00
	Kit plan vitrocéramique	7016255	€ 387,00
	Grille four inox Dimensions: mm. 520x413	7016566	€ 41,00

# VERONA XXL PETRA

Cuisinière à bois free standing

**A+** | 7,0 kW-N | 200 m<sup>3</sup> | 7★

flamme VERTE BlmSchV



## LA NORDICA • VERONA XXL - PETRA

Couleur	Code Article	Prix
Pierre naturelle	7016262	€ 4.177,00



### FINITIONS

Revêtement extérieur en pierre



Pierre naturelle

### DONNÉES TECHNIQUES

<b>Puissance nominale</b> 7,0 kW-N	<b>Dimensions (LxHxP)</b> 800x910x600 mm	<b>Dimension bouche feu (LxH)</b> 500x160 mm	<b>Longueur max bois</b> 30 cm
<b>Rendement</b> 85,1 %	<b>Poids net</b> 206 kg	<b>Dimensions foyer (LxHxP)</b> 568x215x240 mm	<b>Capacité four</b> 68 l
<b>Consommation horaire</b> 1,9 kg/h	<b>Diamètre évacuation fumées (Ø)</b> 150 mm P/S	<b>Dimensions four (LxHxP)</b> 547x275x450 mm	<b>Absorption électrique</b> 25 W

### CARACTÉRISTIQUES

- Tiroir pour cendres extractible
- Façade en acier émaillé
- Revêtement intérieur du foyer en fonte/Nordiker
- Plaque et cercles en fonte polie
- Porte en fonte, porte du four en acier émaillé
- Portes réversibles
- Châssis en acier inox
- Porte coupe-feu avec chemin d'air de combustion interne pour le nettoyage et l'efficacité du verre
- Air primaire et secondaire réglables
- Système de postcombustion (basses émissions)
- Four avec soupape d'excès de vapeur
- Four en acier émaillé porcelainé de 68 l avec lumière
- Grille de four chromée avec guides amovibles
- Porte du four à double vitrage et joints en acier inox
- Possibilité de prélever l'air comburant de l'extérieur
- Vitre céramique
- Épaisseur haut du poêle 3 cm.
- Ample vue sur le feu
- Porte nappe en façade
- Porte de foyer en fonte à double vitrage
- Possibilité d'utiliser des bûches de 50 cm (sous réserve du respect des données de consommation horaire fournies pour le modèle)
- Sortie fumées supérieure alignée, postérieure

### ÉQUIPEMENTS DE SÉRIE



PLAT DU FOUR ÉMAILLÉ (1 pièce)



GRILLE FOUR INOX (1 pièce)



### OPTIONS

	Code Article	Prix
Plat du four émaillé Dimensions: mm. 490x318	1119113	€ 42,20
Top de 4 cm Inox	7046201	€ 338,00
Kit plan vitrocéramique	7016255	€ 387,00
Grille four inox Dimensions: mm. 520x413	7016566	€ 41,00

# FAMILY 4,5

Cuisinière à bois

**A+** | 7,5 kW-N | 215 m<sup>3</sup> | 7★

flamme VERTE BlmSchV



## LA NORDICA • FAMILY 4,5

Couleur	Code Article	Prix
Noir antracite	7014001	€ 1.860,00
Blanc	7014003	€ 1.860,00
Caramello	7014004	€ 1.860,00



### FINITIONS

Revêtement extérieur en acier porcelainé



Noir antracite

Blanc

Caramello

### DONNÉES TECHNIQUES

<b>Puissance nominale</b> 7,5 kW-N	<b>Dimensions (LxHxP)</b> 964x853x642 mm	<b>Dimension bouche feu (LxH)</b> 217x190 mm	<b>Longueur max bois</b> 30 cm
<b>Rendement</b> 81,0 %	<b>Poids net</b> 125 kg	<b>Dimensions foyer (LxHxP)</b> 220x220x400 mm	<b>Capacité four</b> 41 l
<b>Consommation horaire</b> 2,2 kg/h	<b>Diamètre évacuation fumées (Ø)</b> 130 mm S	<b>Dimensions four (LxHxP)</b> 330x300x410 mm	

### CARACTÉRISTIQUES

- Tiroir pour cendres extractible
- Façade et châssis en fonte émaillée
- Revêtement intérieur du foyer en fonte
- Plaque et cercles en fonte polie
- Portes en acier émaillé
- Système de postcombustion (basses émissions)
- Tiroir à bois amovible
- Four en acier émaillé porcelainé de 41 l
- Porte du four à double vitrage
- Porte de foyer en fonte à double vitrage, intérieur céramique
- Pieds pour faciliter le nettoyage
- Sortie fumées supérieure à droite

### ÉQUIPEMENTS DE SÉRIE



PLAT DU FOUR ÉMAILLÉ (1 pièce)

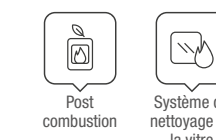

### OPTIONS

	Code Article	Prix
Bassin inox 4,5	1014950	€ 61,60
Grille four inox Dimensions: mm. 298x380	1014100	€ 20,60
Plat du four émaillé Dimensions: mm. 298x375	1014024	€ 27,10
Kit couvercle	7014515	€ 70,40



# SOVRANA EASYEVO 2.0

Cuisinière à bois

**A+** | 7,5 kW-N | 215 m<sup>3</sup> | 7★

flamme VERTE BImSchV



## LA NORDICA • SOVRANA EASYEVO 2.0

Couleur	Code Article	Prix
Noir antracite	7014521	€ 1.890,00
Blanc	7014523	€ 1.890,00
Caramello	7014524	€ 1.890,00



## FINITIONS

Revêtement extérieur en acier porcelainé



Noir antracite

Blanc

Caramello

## DONNÉES TECHNIQUES

<b>Puissance nominale</b> 7,5 kW-N	<b>Dimensions (LxHxP)</b> 964x848x641 mm	<b>Dimension bouche feu (LxH)</b> 217x190 mm	<b>Longueur max bois</b> 30 cm
<b>Rendement</b> 81,0 %	<b>Poids net</b> 140 kg	<b>Dimensions foyer (LxHxP)</b> 220x220x400 mm	<b>Capacité four</b> 41 l
<b>Consommation horaire</b> 2,2 kg/h	<b>Diamètre évacuation fumées (Ø)</b> 130 mm P/S	<b>Dimensions four (LxHxP)</b> 330x300x410 mm	

## CARACTÉRISTIQUES

- Tiroir pour cendres extractible
- Façade et châssis en fonte émaillée
- Revêtement intérieur du foyer en fonte
- Plaque et cercles en fonte polie
- Portes en acier émaillé
- Système de postcombustion (basses émissions)
- Tiroir à bois amovible
- Four en acier émaillé porcelainé de 41 l
- Porte du four à double vitrag
- Porte de foyer en fonte à double vitrage, intérieur céramique
- Sortie fumées supérieure à droite et postérieure

## ÉQUIPEMENTS DE SÉRIE



PLAT DU FOUR ÉMAILLÉ (1 pièce)

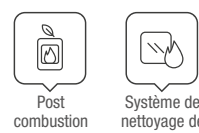

## OPTIONS

	Code Article	Prix
Bassin inox 4,5	1014950	€ 61,60
Grille four inox Dimensions: mm. 298x380	1014100	€ 20,60
Plat du four émaillé Dimensions: mm. 298x375	1014024	€ 27,10
Kit couvercle	7014515	€ 70,40

# ROSETTA 5.0

Cuisinière à bois

**A+** | 7,9 kW-N | 226 m<sup>3</sup> | 7★

flamme VERTE BImSchV



## LA NORDICA • ROSETTA 5.0

Couleur	Code Article	Prix
Liberty Bordeaux	7013100	€ 2.285,00
Liberty Panna	7013101	€ 2.285,00
Pierre naturelle	7013103	€ 2.380,00



## FINITIONS

Revêtement extérieur en faïence ou en pierre



Liberty Bordeaux

Liberty Panna

Pierre naturelle (PT)

## DONNÉES TECHNIQUES

<b>Puissance nominale</b> 7,9 kW-N	<b>Dimensions (LxHxP)</b> 885x843x572 mm	<b>Dimension bouche feu (LxH)</b> 209x265 mm	<b>Longueur max bois</b> 30 cm
<b>Rendement</b> 86,9 %	<b>Poids net</b> 153 - 167 PT kg	<b>Dimensions foyer (LxHxP)</b> 230x270x382 mm	<b>Capacité four</b> 28 l
<b>Consommation horaire</b> 2,1 kg/h	<b>Diamètre évacuation fumées (Ø)</b> 130 mm P/S	<b>Dimensions four (LxHxP)</b> 245x300x384 mm	

## CARACTÉRISTIQUES

- Tiroir pour cendres extractible
- Façade en acier émaillée
- Revêtement intérieur du foyer en fonte
- Plaque et cercles en fonte polie
- Portes et châssis en fonte émaillé
- Air primaire et secondaire réglables
- Système de postcombustion (basses émissions)
- Tiroir à bois amovible
- Four en acier émaillé porcelainé de 28 l
- Vitre céramique
- Sortie fumées supérieure à droite et postérieure

## ÉQUIPEMENTS DE SÉRIE



PLAT DU FOUR ÉMAILLÉ (1 pièce)

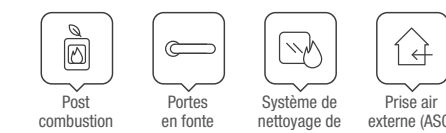

## OPTIONS

	Code Article	Prix
Bassin inox 3,5	1013950	€ 61,60
Grille four inox Dimensions: mm. 234x380	1014110	€ 19,40
Plat du four émaillé Dimensions: mm. 232x390	1210610	€ 27,10
Kit grille d'élévation	1033402	€ 146,00
Kit grille d'élévation	1130100	€ 19,40

# ROSETTA 5.0 - MAIOLICA

Cuisinière à bois

**A+** | 7,9 kW-N | 226 m<sup>3</sup> | 7★

flamme VERTE BImSchV



## LA NORDICA • ROSETTA 5.0 - MAIOLICA

Couleur	Code Article	Prix
Bordeaux	7013104	€ 2.765,00
Taupe	7013105	€ 2.765,00



## FINITIONS

Revêtement extérieur en faïence



Bordeaux

Taupe

## DONNÉES TECHNIQUES

<b>Puissance nominale</b> 7,9 kW-N	<b>Dimensions (LxHxP)</b> 885x843x572 mm	<b>Dimension bouche feu (LxH)</b> 209x265 mm	<b>Longueur max bois</b> 30 cm
<b>Rendement</b> 86,9 %	<b>Poids net</b> 169 kg	<b>Dimensions foyer (LxHxP)</b> 230x270x382 mm	<b>Capacité four</b> 28 l
<b>Consommation horaire</b> 2,1 kg/h	<b>Diamètre évacuation fumées (Ø)</b> 130 mm P/S	<b>Dimensions four (LxHxP)</b> 245x300x384 mm	

## CARACTÉRISTIQUES

- Tiroir pour cendres extractible
- Façade en acier émaillé
- Revêtement intérieur du foyer en fonte
- Plaque et cercles en fonte polie
- Portes et châssis en fonte émaillée
- Air primaire et secondaire réglables
- Système de postcombustion (basses émissions)
- Tiroir à bois amovible
- Four en acier émaillé porcelainé de 28 l
- Vitre céramique
- Bardage en majolique fabriqué à la main
- Sortie fumées supérieure à droite et postérieure

## ÉQUIPEMENTS DE SÉRIE



PLAT DU FOUR ÉMAILLÉ (1 pièce)

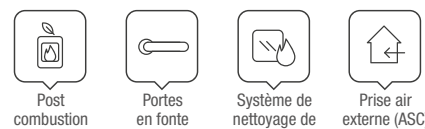

## OPTIONS

	Code Article	Prix
Bassin inox 3,5	1013950	€ 61,60
Grille four inox Dimensions: mm. 234x380	1014110	€ 19,40
Plat du four émaillé Dimensions: mm. 232x390	1210610	€ 27,10
Kit grille d'élévation	1033402	€ 146,00
Kit grille d'élévation	1130100	€ 19,40

# ROSETTA SINISTRA 5.0

Cuisinière à bois

**A+** | 7,9 kW-N | 226 m<sup>3</sup> | 7★

flamme VERTE BImSchV



## LA NORDICA • ROSETTA SINISTRA 5.0

Couleur	Code Article	Prix
Liberty Bordeaux	7013160	€ 2.285,00
Liberty Panna	7013161	€ 2.285,00
Pierre naturelle	7013163	€ 2.380,00



## FINITIONS

Revêtement extérieur en faïence ou en pierre



Liberty Bordeaux

Liberty Panna

Pierre naturelle (PT)

## DONNÉES TECHNIQUES

<b>Puissance nominale</b> 7,9 kW-N	<b>Dimensions (LxHxP)</b> 885x843x572 mm	<b>Dimension bouche feu (LxH)</b> 209x265 mm	<b>Longueur max bois</b> 30 cm
<b>Rendement</b> 86,9 %	<b>Poids net</b> 153 - 167 PT kg	<b>Dimensions foyer (LxHxP)</b> 230x270x382 mm	<b>Capacité four</b> 28 l
<b>Consommation horaire</b> 2,1 kg/h	<b>Diamètre évacuation fumées (Ø)</b> 130 mm P/S	<b>Dimensions four (LxHxP)</b> 245x300x384 mm	

## CARACTÉRISTIQUES

- Tiroir pour cendres extractible
- Façade en acier émaillé
- Revêtement intérieur du foyer en fonte
- Plaque et cercles en fonte polie
- Portes et châssis en fonte émaillée
- Air primaire et secondaire réglables
- Système de postcombustion (basses émissions)
- Tiroir à bois amovible
- Four en acier émaillé porcelainé de 28 l
- Vitre céramique
- Sortie fumées supérieure à gauche et postérieure à gauche

## ÉQUIPEMENTS DE SÉRIE



PLAT DU FOUR ÉMAILLÉ (1 pièce)

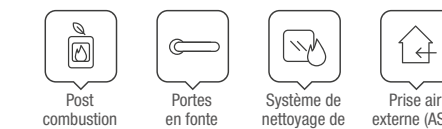

## OPTIONS

	Code Article	Prix
Bassin inox 3,5	1013950	€ 61,60
Grille four inox Dimensions: mm. 234x380	1014110	€ 19,40
Plat du four émaillé Dimensions: mm. 232x390	1210610	€ 27,10
Kit grille d'élévation	1033402	€ 146,00
Bague raccord air Ø 120 mm raccord air	1130100	€ 19,40



# ROSETTA SINISTRA 5.0 - STEEL

Cuisinière à bois

**A+** | 7,9 kW-N | 226 m<sup>3</sup> | 7★

flamme VERTE BlmSchV



## LA NORDICA • ROSETTA SINISTRA 5.0 - STEEL

Couleur	Code Article	Prix	
Blanc pointillé	7013169	€ 2.130,00	
Noir antracite	7013168	€ 2.130,00	

## FINITIONS

Revêtement extérieur en acier



Blanc pointillé

Noir antracite

## DONNÉES TECHNIQUES

<b>Puissance nominale</b> 7,9 kW-N	<b>Dimensions (LxHxP)</b> 885x843x572 mm	<b>Dimension bouche feu (LxH)</b> 209x265 mm	<b>Longueur max bois</b> 30 cm
<b>Rendement</b> 86,9 %	<b>Poids net</b> 139 kg	<b>Dimensions foyer (LxHxP)</b> 230x270x382 mm	<b>Capacité four</b> 28 l
<b>Consommation horaire</b> 2,1 kg/h	<b>Diamètre évacuation fumées (Ø)</b> 130 mm P/S	<b>Dimensions four (LxHxP)</b> 245x300x384 mm	

## CARACTÉRISTIQUES

- Tiroir pour cendres extractible
- Façade en acier émaillé
- Revêtement intérieur du foyer en fonte
- Plaque et cercles en fonte polie
- Portes et châssis en fonte émaillé
- Air primaire et secondaire réglables
- Système de postcombustion (basses émissions)
- Tiroir à bois amovible
- Four en acier émaillé porcelainé de 28 l
- Vitre céramique
- Sortie fumées supérieure à gauche et postérieure à gauche

## ÉQUIPEMENTS DE SÉRIE



PLAT DU FOUR ÉMAILLÉ (1 pièce)



## OPTIONS

	Code Article	Prix
Bassin inox 3,5	1013950	€ 61,60
Grille four inox Dimensions: mm. 234x380	1014110	€ 19,40
Plat du four émaillé Dimensions: mm. 232x390	1210610	€ 27,10
Kit grille d'élevation	1033402	€ 146,00
Bague raccord air Ø 120 mm raccord air	1130100	€ 19,40

# ROSA REVERSE 2.0

Cuisinière à bois

**A+** | 8,2 kW-N | 235 m<sup>3</sup> | 7★

flamme VERTE BlmSchV



## LA NORDICA • ROSA REVERSE 2.0

Couleur	Code Article	Prix	
Liberty Bordeaux	7015070	€ 2.850,00	
Liberty Panna	7015071	€ 2.850,00	

## FINITIONS

Revêtement extérieur en faïence



Liberty Bordeaux

Liberty Panna

## DONNÉES TECHNIQUES

<b>Puissance nominale</b> 8,2 kW-N	<b>Dimensions (LxHxP)</b> 1030x851x650 mm	<b>Dimension bouche feu (LxH)</b> 349x235 mm	<b>Longueur max bois</b> 22 cm
<b>Rendement</b> 86,5 %	<b>Poids net</b> 183 kg	<b>Dimensions foyer (LxHxP)</b> 374x290x320 mm	<b>Capacité four</b> 28 l
<b>Consommation horaire</b> 2,3 kg/h	<b>Diamètre évacuation fumées (Ø)</b> 150 mm P/S	<b>Dimensions four (LxHxP)</b> 245x300x384 mm	

## CARACTÉRISTIQUES

- Tiroir pour cendres extractible
- Façade en acier émaillé
- Revêtement intérieur du foyer en fonte
- Plaque et cercles en fonte polie
- Portes et châssis en fonte émaillé
- Air primaire et secondaire réglables
- Système de postcombustion (basses émissions)
- Tiroir à bois amovible
- Four en acier émaillé porcelainé de 28 l
- Possibilité de prélever l'air comburant de l'extérieur
- Vitre céramique
- Ample vue sur le feu
- Sortie fumées supérieure à droite et postérieure

## ÉQUIPEMENTS DE SÉRIE



PLAT DU FOUR ÉMAILLÉ (1 pièce)

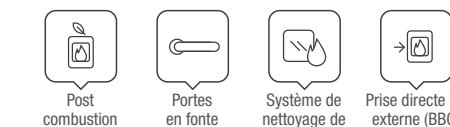

## OPTIONS

	Code Article	Prix
Bassin inox 4,5	1014950	€ 61,60
Grille four inox Dimensions: mm. 234x380	1014110	€ 19,40
Plat du four émaillé Dimensions: mm. 232x390	1210610	€ 27,10

# ROSA SINISTRA REVERSE

Cuisinière à bois

**A+** | 8,2 kW-N | 235 m<sup>3</sup> | 7★

flamme VERTE BlmSchV



## LA NORDICA • ROSA SINISTRA REVERSE

Couleur	Code Article	Prix
Liberty Bordeaux	7015060	€ 2.870,00
Liberty Panna	7015063	€ 2.870,00
Pierre naturelle	7015062	€ 2.970,00



## FINITIONS

Revêtement extérieur en faïence ou en pierre



Liberty Bordeaux Liberty Panna Pierre naturelle (PT)

## DONNÉES TECHNIQUES

<b>Puissance nominale</b> 8,2 kW-N	<b>Dimensions (LxHxP)</b> 1030x851x650 mm	<b>Dimension bouche feu (LxH)</b> 349x235 mm	<b>Longueur max bois</b> 22 cm
<b>Rendement</b> 86,5 %	<b>Poids net</b> 183 - 200 PT kg	<b>Dimensions foyer (LxHxP)</b> 374x290x320 mm	<b>Capacité four</b> 28 l
<b>Consommation horaire</b> 2,3 kg/h	<b>Diamètre évacuation fumées (Ø)</b> 150 mm P/S	<b>Dimensions four (LxHxP)</b> 245x300x384 mm	

## CARACTÉRISTIQUES

- Tiroir pour cendres extractible
- Façade en acier émaillé
- Revêtement intérieur du foyer en fonte
- Plaque et cercles en fonte polie
- Portes et châssis en fonte émaillée
- Air primaire et secondaire réglables
- Système de postcombustion (basses émissions)
- Tiroir à bois amovible
- Four en acier émaillé porcelainé de 28 l
- Possibilité de prélever l'air comburant de l'extérieur
- Vitre céramique
- Ample vue sur le feu
- Sortie fumées supérieure à gauche et postérieure à gauche

## ÉQUIPEMENTS DE SÉRIE



PLAT DU FOUR ÉMAILLÉ (1 pièce)

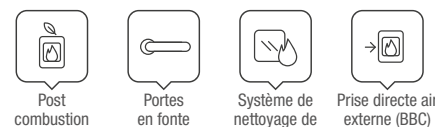

## OPTIONS

	Code Article	Prix
Bassin inox 4,5	1014950	€ 61,60
Grille four inox Dimensions: mm. 234x380	1014110	€ 19,40
Plat du four émaillé Dimensions: mm. 232x390	1210610	€ 27,10

# VENEZIA

Cuisinière à bois encastrable ou free standing

**A+** | 8,3 kW-N | 238 m<sup>3</sup> | 7★

flamme VERTE BlmSchV



## LA NORDICA • VENEZIA

Couleur	Code Article	Prix
Noir antracite	7016401	€ 3.945,00
Inoxidable	7016400	€ 3.985,00
Blanc	7016402	€ 3.945,00



## FINITIONS

Revêtement en cristal et en acier inox satiné ou émaillé



Noir antracite Inoxidable Blanc

## DONNÉES TECHNIQUES

<b>Puissance nominale</b> 8,3 kW-N	<b>Dimensions (LxHxP)</b> 900x850-910x600 mm	<b>Dimension bouche feu (LxH)</b> 257x250 mm	<b>Longueur max bois</b> 25 cm
<b>Rendement</b> 86,9 %	<b>Poids net</b> 175 kg	<b>Dimensions foyer (LxHxP)</b> 298x320x425 mm	<b>Capacité four</b> 44 l
<b>Consommation horaire</b> 2,2 kg/h	<b>Diamètre évacuation fumées (Ø)</b> 130 mm P/S/Lat.D	<b>Dimensions four (LxHxP)</b> 333x313x428 mm	<b>Absorption électrique</b> 25 W

## CARACTÉRISTIQUES

- Tiroir pour cendres extractible
- Façade en fonte émaillée
- Revêtement intérieur du foyer en fonte et réfractaire
- Plaque et cercles en fonte polie
- Porte en fonte, porte du four en acier émaillé
- Châssis en acier inox
- Porte coupe-feu avec chemin d'air de combustion interne pour le nettoyage et l'efficacité du verre
- Réglage automatique de l'air primaire
- Système de postcombustion (basses émissions)
- Tiroir à bois amovible
- Four avec soupape d'excès de vapeur
- Four en acier émaillé porcelainé de 44 l avec lumière
- Grille de four chromée avec guides amovibles
- Porte du four à double vitrage et joints en acier inox
- Possibilité de prélever l'air comburant de l'extérieur
- Vitre céramique
- Épaisseur haut du poêle 3 cm.
- Porte nappe en façade
- Porte de foyer en fonte à double vitrage
- Possibilité d'introduction entre les meubles
- Sortie fumées supérieure alignée, postérieure et latérale droite

## ÉQUIPEMENTS DE SÉRIE



PLAT DU FOUR ÉMAILLÉ (1 pièce)



GRILLE FOUR INOX (1 pièce)



## OPTIONS

	Code Article	Prix
Plat du four émaillé Dimensions: mm. 298x375	1014024	€ 27,10
Côtés pour l'installation de sortie des fumées latérale Antracite - Côté avec trou à droite	7026381	€ 105,00
Inoxidable - Côté avec trou à droite	7026314	€ 107,00
Top de 4 cm Inox	7046302	€ 363,00
Kit plan vitrocéramique	7016430	€ 424,00
Grille four inox Dimensions: mm. 318x405	7016710	€ 38,30



# MILLY

Cuisinière à bois

**A+** | 8,7 kW-N | 249 m<sup>3</sup> | 7★



CHAUFFE-PLAT SUPÉRIEUR (en option)

## LA NORDICA • MILLY

Couleur	Code Article	Prix	
Bordeaux	7018000	€ 3.260,00	
Blanc Infinity	7018003	€ 3.260,00	

## FINITIONS

Revêtement en acier émaillé et faïence



Bordeaux

Blanc Infinity

## DONNÉES TECHNIQUES

<b>Puissance nominale</b> 8,7 kW-N	<b>Dimensions (LxHxP)</b> 1050x865x670 mm	<b>Dimension bouche feu (LxH)</b> 240x185 mm	<b>Longueur max bois</b> 30 cm
<b>Rendement</b> 89,1 %	<b>Poids net</b> 217 kg	<b>Dimensions foyer (LxHxP)</b> 270x287x455 mm	<b>Capacité four</b> 78 l
<b>Consommation horaire</b> 2,3 kg/h	<b>Diamètre évacuation fumées (Ø)</b> 150 mm P/S	<b>Dimensions four (LxHxP)</b> 436x418x430 mm	

## CARACTÉRISTIQUES

- Possibilité de prélever l'air comburant de l'extérieur
- Air primaire et secondaire réglables
- Système de postcombustion (basses émissions)
- Revêtement intérieur du foyer en fonte/Nordiker
- Porte de foyer en fonte à double vitrage
- Tiroir pour cendres extractible
- Pieds pour faciliter le nettoyage
- Four en acier émaillé porcelainé de 78 l
- Vitre céramique
- Portes, Façade et châssis en fonte émaillée
- Plaque et cercles en fonte polie
- Chauffe-plat supérieur (en option)

## ÉQUIPEMENTS DE SÉRIE



PLAT DU FOUR ÉMAILLÉ (1 pièce)



GRILLE FOUR INOX (1 pièce)



## OPTIONS

	Code Article	Prix
<b>Chauffe-plat Bordeaux</b> Dimensions (LxHxP) 987x710x370mm Attention: le tuyau n'est pas inclus	7018010	€ 835,00
<b>Chauffe-plat Blanc Infinity</b> Dimensions (LxHxP) 987x710x370mm Attention: le tuyau n'est pas inclus	7018013	€ 835,00
<b>Plat du four émaillé</b> Dimensions: mm. 386x426	1017229	€ 42,20
<b>Grille four inox</b> Dimensions: mm. 410x427	1017109	€ 18,40

N.B. La fonte émaillée, lorsqu'elle est utilisée correctement, a une durée de vie presque illimitée et nécessite un entretien minimal.

PRESTIGE  
Line

flamme  
VERTE

BlmSchV

# ROSA 5.0 - CERAMICA

Cuisinière à bois

**A+** | 8,8 kW-N | 252 m<sup>3</sup> | 7★



## LA NORDICA • ROSA 5.0 - CERAMICA

Couleur	Code Article	Prix	
Liberty Bordeaux	7015200	€ 2.590,00	
Liberty Panna	7015201	€ 2.590,00	

## FINITIONS

Revêtement extérieur en faïence



Liberty Bordeaux

Liberty Panna

## DONNÉES TECHNIQUES

<b>Puissance nominale</b> 8,8 kW-N	<b>Dimensions (LxHxP)</b> 1030x851x650 mm	<b>Dimension bouche feu (LxH)</b> 210x265 mm	<b>Longueur max bois</b> 30 cm
<b>Rendement</b> 85,4 %	<b>Poids net</b> 183 kg	<b>Dimensions foyer (LxHxP)</b> 270x302x370 mm	<b>Capacité four</b> 41 l
<b>Consommation horaire</b> 2,5 kg/h	<b>Diamètre évacuation fumées (Ø)</b> 150 mm P/S	<b>Dimensions four (LxHxP)</b> 330x300x410 mm	

## CARACTÉRISTIQUES

- Tiroir pour cendres extractible
- Façade en acier émaillé
- Revêtement intérieur du foyer en fonte
- Plaque et cercles en fonte polie
- Portes et châssis en fonte émaillé
- Air primaire et secondaire réglables
- Système de postcombustion (basses émissions)
- Tiroir à bois amovible
- Four en acier émaillé porcelainé de 41 l
- Vitre céramique
- Sortie fumées supérieure à droite et postérieure

## ÉQUIPEMENTS DE SÉRIE



PLAT DU FOUR ÉMAILLÉ (1 pièce)

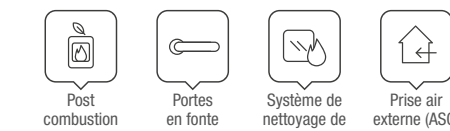

## OPTIONS

	Code Article	Prix
Bassin inox 4,5	1014950	€ 61,60
Grille four inox Dimensions: mm. 298x380	1014100	€ 20,60
Plat du four émaillé Dimensions: mm. 298x375	1014024	€ 27,10
Kit grille d'élévation	1035402	€ 155,00
Bague raccord air Ø 120 mm raccord air	1130100	€ 19,40

# ROSA 5.0 - MAIOLICA

Cuisinière à bois

**A+** | 8,8 kW-N | 252 m<sup>3</sup> | 7★

flamme VERTE BlmSchV



## LA NORDICA • ROSA 5.0 - MAIOLICA

Couleur	Code Article	Prix
Blanc Infinity	7015206	€ 2.970,00
Bordeaux	7015205	€ 2.970,00
Taupe	7015207	€ 2.970,00



## FINITIONS

Revêtement extérieur en faïence



Blanc Infinity

Bordeaux

Taupe

## DONNÉES TECHNIQUES

<b>Puissance nominale</b> 8,8 kW-N	<b>Dimensions (LxHxP)</b> 1030x851x650 mm	<b>Dimension bouche feu (LxH)</b> 210x265 mm	<b>Longueur max bois</b> 30 cm
<b>Rendement</b> 85,4 %	<b>Poids net</b> 204 kg	<b>Dimensions foyer (LxHxP)</b> 270x302x370 mm	<b>Capacité four</b> 41 ℓ
<b>Consommation horaire</b> 2,5 kg/h	<b>Diamètre évacuation fumées (Ø)</b> 150 mm P/S	<b>Dimensions four (LxHxP)</b> 330x300x410 mm	

## CARACTÉRISTIQUES

- Tiroir pour cendres extractible
- Façade en acier émaillée
- Revêtement intérieur du foyer en fonte
- Plaque et cercles en fonte polie
- Portes et châssis en fonte émaillée
- Air primaire et secondaire réglables
- Système de postcombustion (basses émissions)
- Tiroir à bois amovible
- Four en acier émaillé porcelainé de 41 l
- Vitre céramique
- Bardage en majolique fabriqué à la main
- Sortie fumées supérieure à droite et postérieure

## ÉQUIPEMENTS DE SÉRIE



PLAT DU FOUR ÉMAILLÉ (1 pièce)

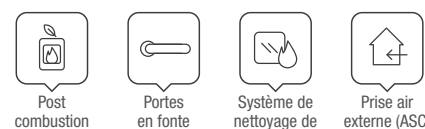

## OPTIONS

	Code Article	Prix
Bassin inox 4,5	1014950	€ 61,60
Grille four inox Dimensions: mm. 298x380	1014100	€ 20,60
Plat du four émaillé Dimensions: mm. 298x375	1014024	€ 27,10
Kit grille d'élévation	1035402	€ 155,00
Bague raccord air Ø 120 mm raccord air	1130100	€ 19,40

# ROSA 5.0 - PETRA

Cuisinière à bois

**A+** | 8,8 kW-N | 252 m<sup>3</sup> | 7★

flamme VERTE BlmSchV



## LA NORDICA • ROSA 5.0 - PETRA

Couleur	Code Article	Prix
Pierre naturelle	7015210	€ 2.685,00



## FINITIONS

Revêtement extérieur en pierre



Pierre naturelle

## DONNÉES TECHNIQUES

<b>Puissance nominale</b> 8,8 kW-N	<b>Dimensions (LxHxP)</b> 1030x851x650 mm	<b>Dimension bouche feu (LxH)</b> 210x265 mm	<b>Longueur max bois</b> 30 cm
<b>Rendement</b> 85,4 %	<b>Poids net</b> 200 kg	<b>Dimensions foyer (LxHxP)</b> 270x302x370 mm	<b>Capacité four</b> 41 ℓ
<b>Consommation horaire</b> 2,5 kg/h	<b>Diamètre évacuation fumées (Ø)</b> 150 mm P/S	<b>Dimensions four (LxHxP)</b> 330x300x410 mm	

## CARACTÉRISTIQUES

- Tiroir pour cendres extractible
- Façade en acier émaillée
- Revêtement intérieur du foyer en fonte
- Plaque et cercles en fonte polie
- Portes et châssis en fonte émaillée
- Air primaire et secondaire réglables
- Système de postcombustion (basses émissions)
- Tiroir à bois amovible
- Four en acier émaillé porcelainé de 41 l
- Vitre céramique
- Sortie fumées supérieure à droite et postérieure

## ÉQUIPEMENTS DE SÉRIE



PLAT DU FOUR ÉMAILLÉ (1 pièce)

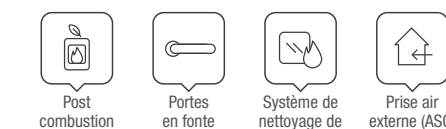

## OPTIONS

	Code Article	Prix
Bassin inox 4,5	1014950	€ 61,60
Grille four inox Dimensions: mm. 298x380	1014100	€ 20,60
Plat du four émaillé Dimensions: mm. 298x375	1014024	€ 27,10
Kit grille d'élévation	1035402	€ 155,00
Bague raccord air Ø 120 mm raccord air	1130100	€ 19,40



# ROSA 5.0 - STEEL

Cuisinière à bois

**A+** | 8,8 kW-N | 252 m<sup>3</sup> | 7★

flamme VERTE BImSchV



## LA NORDICA • ROSA 5.0 - STEEL

Couleur	Code Article	Prix	
Noir Antracite	7015212	€ 2.435,00	
Blanc Pointillé	7015211	€ 2.435,00	

### FINITIONS

Revêtement extérieur en acier



Noir Antracite

Blanc Pointillé

### DONNÉES TECHNIQUES

<b>Puissance nominale</b> 8,8 kW-N	<b>Dimensions (LxHxP)</b> 1030x851x650 mm	<b>Dimension bouche feu (LxH)</b> 210x265 mm	<b>Longueur max bois</b> 30 cm
<b>Rendement</b> 85,4 %	<b>Poids net</b> 170 kg	<b>Dimensions foyer (LxHxP)</b> 270x302x370 mm	<b>Capacité four</b> 41 ℓ
<b>Consommation horaire</b> 2,5 kg/h	<b>Diamètre évacuation fumées (Ø)</b> 150 mm P/S	<b>Dimensions four (LxHxP)</b> 330x300x410 mm	

### CARACTÉRISTIQUES

- Tiroir pour cendres extractible
- Façade en acier émaillée
- Revêtement intérieur du foyer en fonte
- Plaque et cercles en fonte polie
- Portes et châssis en fonte émaillée
- Air primaire et secondaire réglables
- Système de postcombustion (basses émissions)
- Tiroir à bois amovible
- Four en acier émaillé porcelainé de 41 l
- Vitre céramique
- Sortie fumées supérieure à droite et postérieure

### ÉQUIPEMENTS DE SÉRIE



PLAT DU FOUR ÉMAILLÉ (1 pièce)



### OPTIONS

	Code Article	Prix
Bassin inox 4,5	1014950	€ 61,60
Grille four inox Dimensions: mm. 298x380	1014100	€ 20,60
Plat du four émaillé Dimensions: mm. 298x375	1014024	€ 27,10
Kit grille d'élévation	1035402	€ 155,00
Bague raccord air Ø 120 mm raccord air	1130100	€ 19,40

# SUPREMA 4.0

Cuisinière à bois

**A+** | 9,0 kW-N | 258 m<sup>3</sup> | 7★

flamme VERTE BImSchV



## LA NORDICA • SUPREMA 4.0

Couleur	Code Article	Prix	
Noir vitrifié	7015715	€ 3.460,00	

### FINITIONS

Revêtement extérieur en fonte émaillée



Noir vitrifié

### DONNÉES TECHNIQUES

<b>Puissance nominale</b> 9,0 kW-N	<b>Dimensions (LxHxP)</b> 974x860x660 mm	<b>Dimension bouche feu (LxH)</b> 235x225 mm	<b>Longueur max bois</b> 30 cm
<b>Rendement</b> 87,7 %	<b>Poids net</b> 220 kg	<b>Dimensions foyer (LxHxP)</b> 277x304x460 mm	<b>Capacité four</b> 78 ℓ
<b>Consommation horaire</b> 2,4 kg/h	<b>Diamètre évacuation fumées (Ø)</b> 150 mm P/S	<b>Dimensions four (LxHxP)</b> 436x418x430 mm	

### CARACTÉRISTIQUES

- Tiroir pour cendres extractible
- Revêtement intérieur du foyer en fonte
- Plaque et cercles en fonte polie
- Portes, Façade et châssis en fonte émaillée
- Air primaire et secondaire réglables
- Système de postcombustion (basses émissions)
- Tiroir à bois amovible
- Four en acier émaillé porcelainé de 78 l
- Grille de four chromée
- Vitre céramique
- Porte de foyer en fonte à double vitrage
- Sortie fumées supérieure alignée, postérieure

### ÉQUIPEMENTS DE SÉRIE



PLAT DU FOUR ÉMAILLÉ (1 pièce)



GRILLE FOUR INOX (1 pièce)

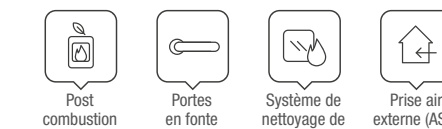

### OPTIONS

	Code Article	Prix
Plat du four émaillé Dimensions: mm. 386x426	1017229	€ 42,20
Grille four inox Dimensions: mm. 427x410	1017109	€ 18,40
Kit plaque de cuisson en fonte polie avec 2 couvercles en fonte émaillée vitrifiée noir	7015784	€ 495,00
Bague raccord air Ø 120 mm raccord air	1130100	€ 19,40

N.B. La fonte émaillée, lorsqu'elle est utilisée correctement, a une durée de vie presque illimitée et nécessite un entretien minimal.

# GARDENIA 5.0

Cuisinière à bois

**A+** | 9,5 kW-N | 272 m<sup>3</sup> | 7★



## LA NORDICA • GARDENIA 5.0

Couleur	Code Article	Prix
Noir antracite	7015460	€ 2.825,00
Pierre naturelle	7015464	€ 3.060,00



## FINITIONS

Revêtement en acier ou en pierre naturelle



Noir antracite



Pierre naturelle (PT)

## DONNÉES TECHNIQUES

<b>Puissance nominale</b> 9,5 kW-N	<b>Dimensions (LxHxP)</b> 950x864x704 mm	<b>Dimension bouche feu (LxH)</b> 225x210 mm	<b>Longueur max bois</b> 30 cm
<b>Rendement</b> 86,7 %	<b>Poids net</b> 192 kg - 212 Kg PT	<b>Dimensions foyer (LxHxP)</b> 296x306x460 mm	<b>Capacité four</b> 55 l
<b>Consommation horaire</b> 2,5 kg/h	<b>Diamètre évacuation fumées (Ø)</b> 150 mm P/S	<b>Dimensions four (LxHxP)</b> 307x418x430 mm	

## CARACTÉRISTIQUES

- Main courante chromée de nouveau type
- Côtés ventilés en acier émaillé ou en pierre naturelle
- Foyer avec parois réfractaires et fond en fonte
- Cuve de « protection contre les cendres » et pieds en fonte émaillée

- Poignées avec un nouveau design
- Four en acier émaillé porcelainé de 55 l
- Façade, cadre et portes en fonte émaillée
- Plaque et cercles en fonte polie

## ÉQUIPEMENTS DE SÉRIE



**PLAT DU FOUR ÉMAILLÉ (1 pièce)**

**GRILLE FOUR INOX (1 pièce)**



**BAGUE RACCORD AIR Ø 120 MM RACCORD AIR (1 pièce)**

## OPTIONS

	Code Article	Prix
Poêle/plat four émaillée Dimensions : 298x375 mm	1014024	€ 27,10
Grille four inox Dimension: mm. 298x380	1014100	€ 20,60

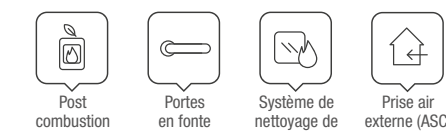

N.B. La fonte émaillée, lorsqu'elle est utilisée correctement, a une durée de vie presque illimitée et nécessite un entretien minimal.

# ROSA L 5.0 - STEEL

Cuisinière à bois

**A+** | 9,5 kW-N | 272 m<sup>3</sup> | 7★



## LA NORDICA • ROSA L 5.0 - STEEL

Couleur	Code Article	Prix
Noir antracite	7015438	€ 2.825,00



## FINITIONS

Revêtement extérieur en acier porcelainé



Noir antracite

## DONNÉES TECHNIQUES

<b>Puissance nominale</b> 9,5 kW-N	<b>Dimensions (LxHxP)</b> 975x861x670 mm	<b>Dimension bouche feu (LxH)</b> 225x210 mm	<b>Longueur max bois</b> 30 cm
<b>Rendement</b> 86,7 %	<b>Poids net</b> 192 kg	<b>Dimensions foyer (LxHxP)</b> 296x306x460 mm	<b>Capacité four</b> 55 l
<b>Consommation horaire</b> 2,5 kg/h	<b>Diamètre évacuation fumées (Ø)</b> 150 mm P/S	<b>Dimensions four (LxHxP)</b> 307x418x430 mm	

## CARACTÉRISTIQUES

- Tiroir pour cendres extractible
- Revêtement intérieur du foyer en fonte et réfractaire
- Plaque et cercles en fonte polie
- Portes, Façade et châssis en fonte émaillée

- Air primaire et secondaire réglables
- Système de postcombustion (basses émissions)
- Tiroir à bois amovible
- Four en acier émaillé porcelainé de 55 l
- Grille de four chromée

- Vitre céramique
- Porte de foyer en fonte à double vitrage
- Sortie fumées supérieure à droite et postérieure

## ÉQUIPEMENTS DE SÉRIE



**PLAT DU FOUR ÉMAILLÉ (1 pièce)**



**GRILLE FOUR INOX (1 pièce)**



**KIT 2 CARREAUX 10x10 cm NOIR**



**BAGUE RACCORD AIR Ø 120 MM RACCORD AIR (1 pièce)**

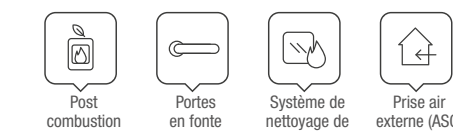

## OPTIONS

	Code Article	Prix
Plat du four émaillé Dimensions: mm. 298x375	1014024	€ 27,10
Grille four inox Dimensions: mm. 298x380	1014100	€ 20,60
Kit plan vitrocéramique	7016255	€ 387,00

N.B. La fonte émaillée, lorsqu'elle est utilisée correctement, a une durée de vie presque illimitée et nécessite un entretien minimal.



# GARDENIA XXL

Cuisinière à bois avec four en fonte

**A+** | 10,5\*\* kW-N | 301\*\* m<sup>3</sup> | 7★\*\*



## LA NORDICA • GARDENIA XXL

Couleur	Code Article	Prix	
Noir antracite	3007230	€ 3.360,00	
Pierre naturelle	3007210	€ 3.745,00	

### FINITIONS

Revêtement en acier ou en pierre naturelle



Noir antracite

Pierre naturelle (PT)

### DONNÉES TECHNIQUES

<b>Puissance nominale</b> 4,5 - 10,5 kW-N **	<b>Dimensions (LxHxP)</b> 1074x861x669 mm **	<b>Dimension bouche feu (LxH)</b> 225x210 mm **	<b>Longueur max bois</b> 30 cm **
<b>Rendement</b> 89,2 - 88,6 % **	<b>Poids net</b> 202 kg ** - 222 kg PT **	<b>Dimensions foyer (LxHxP)</b> 296x306x460 mm **	<b>Capacité four</b> 78 l **
<b>Consommation horaire</b> 1,2 - 2,7 kg/h **	<b>Diamètre évacuation fumées (Ø)</b> 150 mm P/S	<b>Dimensions four (LxHxP)</b> 436x418x430 mm **	** Données provisoires en cours d'homologation

### CARACTÉRISTIQUES

- Foyer en réfractaire et en fonte
- Porte foyer avec double vitre
- Tiroir à cendres amovible
- Air primaire et secondaire réglables pour une meilleure gestion de la combustion
- Système de post-combustion pour faibles émissions
- Vitre céramique
- Cuve de « protection contre les cendres » et pieds en fonte émaillée
- Portes, façade et encadrement en fonte émaillée
- Sortie des fumées supérieure ou postérieure
- Main courante en trois parties
- Four en fonte avec valve anti-vapeur et rails amovibles

### ÉQUIPEMENTS DE SÉRIE

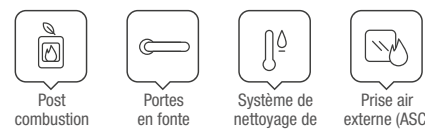

### OPTIONS

	Code Article	Prix
Plat du four émaillé Dimensions: mm. 385x294. (à placer sur le grill)	1119000	€ 42,40
Plat du four émaillé Dimensions: mm. 386x426	1017229	€ 42,20
Grille four inox Dimensions: mm. 427x410	1017109	€ 18,40

N.B. La fonte émaillée, lorsqu'elle est utilisée correctement, a une durée de vie presque illimitée et nécessite un entretien minimal.

# ROSA XXL 5.0 - STEEL

Cuisinière à bois

**A+** | 11,0 kW-N | 315 m<sup>3</sup> | 7★



## LA NORDICA • ROSA XXL 5.0 - STEEL

Couleur	Code Article	Prix	
Noir antracite	7015337	€ 2.920,00	

### FINITIONS

Revêtement extérieur en acier porcelainé



Noir antracite

### DONNÉES TECHNIQUES

<b>Puissance nominale</b> 11,0 kW-N	<b>Dimensions (LxHxP)</b> 1074x861x669 mm	<b>Dimension bouche feu (LxH)</b> 225x210 mm	<b>Longueur max bois</b> 30 cm
<b>Rendement</b> 87,3 %	<b>Poids net</b> 202 kg	<b>Dimensions foyer (LxHxP)</b> 296x306x460 mm	<b>Capacité four</b> 78 l
<b>Consommation horaire</b> 2,9 kg/h	<b>Diamètre évacuation fumées (Ø)</b> 150 mm P/S	<b>Dimensions four (LxHxP)</b> 436x418x430 mm	

### CARACTÉRISTIQUES

- Tiroir pour cendres extractible
- Revêtement intérieur du foyer en fonte et réfractaire
- Plaque et cercles en fonte polie
- Portes, Façade et châssis en fonte émaillée
- Air primaire et secondaire réglables
- Système de postcombustion (basses émissions)
- Tiroir à bois amovible
- Four en acier émaillé porcelainé de 78 l
- Grille de four chromée
- Vitre céramique
- Porte de foyer en fonte à double vitrage
- Sortie fumées supérieure alignée, postérieure

### ÉQUIPEMENTS DE SÉRIE

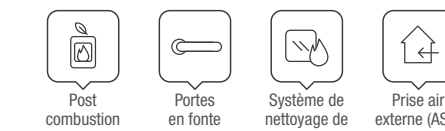
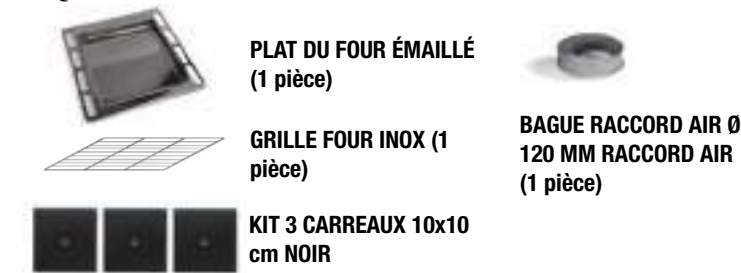

### OPTIONS

	Code Article	Prix
Plat du four émaillé Dimensions: mm. 386x426	1017229	€ 42,20
Grille four inox Dimensions: mm. 427x410	1017109	€ 18,40

N.B. La fonte émaillée, lorsqu'elle est utilisée correctement, a une durée de vie presque illimitée et nécessite un entretien minimal.

# ROSA XXL 5.0 - MAIOLICA

Cuisinière à bois

**A+** | 11,0 kW-N | 315 m<sup>3</sup> | 7★

flamme VERTE BImSchV



## LA NORDICA • ROSA XXL 5.0 - MAIOLICA

Couleur	Code Article	Prix	
Blanc Infinity	7015334	€ 3.435,00	
Bordeaux	7015333	€ 3.435,00	

### FINITIONS

Revêtement extérieur en faïence



Blanc Infinity

Bordeaux

### DONNÉES TECHNIQUES

<b>Puissance nominale</b> 11,0 kW-N	<b>Dimensions (LxHxP)</b> 1074x861x669 mm	<b>Dimension bouche feu (LxH) (LxH)</b> 225x210 mm	<b>Longueur max bois</b> 30 cm
<b>Rendement</b> 87,3 %	<b>Poids net</b> 235 kg	<b>Dimensions foyer (LxHxP)</b> 296x306x460 mm	<b>Capacité four</b> 78 l
<b>Consommation horaire</b> 2,9 kg/h	<b>Diamètre évacuation fumées (Ø)</b> 150 mm P/S	<b>Dimensions four (LxHxP)</b> 436x418x430 mm	

### CARACTÉRISTIQUES

- Tiroir pour cendres extractible
- Revêtement intérieur du foyer en fonte et réfractaire
- Plaque et cercles en fonte polie
- Portes, Façade et châssis en fonte émaillée
- Air primaire et secondaire réglables
- Système de postcombustion (basses émissions)
- Tiroir à bois amovible
- Four en acier émaillé porcelainé de 78 l
- Grille de four chromée
- Vitre céramique
- Porte de foyer en fonte à double vitrage
- Bardage en majolique fabriqué à la main
- Sortie fumées supérieure alignée, postérieure

### ÉQUIPEMENTS DE SÉRIE



**PLAT DU FOUR ÉMAILLÉ (1 pièce)**

**GRILLE FOUR INOX (1 pièce)**



**BAGUE RACCORD AIR Ø 120 MM RACCORD AIR (1 pièce)**

### OPTIONS

	Code Article	Prix
Plat du four émaillé Dimensions: mm. 386x426	1017229	€ 42,20
Grille four inox Dimensions: mm. 427x410	1017109	€ 18,40

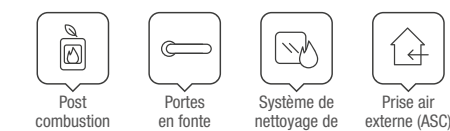

# ROSA XXL 5.0 - PETRA

Cuisinière à bois

**A+** | 11,0 kW-N | 315 m<sup>3</sup> | 7★

flamme VERTE BImSchV



## LA NORDICA • ROSA XXL 5.0 - PETRA

Couleur	Code Article	Prix	
Pierre naturelle	7015336	€ 3.505,00	

### FINITIONS

Revetement extérieur en pierre



Pierre naturelle

### DONNÉES TECHNIQUES

<b>Puissance nominale</b> 11,0 kW-N	<b>Dimensions (LxHxP)</b> 1074x861x669 mm	<b>Dimension bouche feu (LxH)</b> 225x210 mm	<b>Longueur max bois</b> 30 cm
<b>Rendement</b> 87,3 %	<b>Poids net</b> 275 kg	<b>Dimensions foyer (LxHxP)</b> 296x306x460 mm	<b>Capacité four</b> 78 l
<b>Consommation horaire</b> 2,9 kg/h	<b>Diamètre évacuation fumées (Ø)</b> 150 mm P/S	<b>Dimensions four (LxHxP)</b> 436x418x430 mm	

### CARACTÉRISTIQUES

- Tiroir pour cendres extractible
- Revêtement intérieur du foyer en fonte et réfractaire
- Plaque et cercles en fonte polie
- Portes, Façade et châssis en fonte émaillée
- Air primaire et secondaire réglables
- Système de postcombustion (basses émissions)
- Tiroir à bois amovible
- Four en acier émaillé porcelainé de 78 l
- Grille de four chromée
- Vitre céramique
- Porte de foyer en fonte à double vitrage
- Sortie fumées supérieure alignée, postérieure

### ÉQUIPEMENTS DE SÉRIE



**PLAT DU FOUR ÉMAILLÉ (1 pièce)**

**GRILLE FOUR INOX (1 pièce)**



**BAGUE RACCORD AIR Ø 120 MM RACCORD AIR (1 pièce)**

### OPTIONS

	Code Article	Prix
Plat du four émaillé Dimensions: mm. 386x426	1017229	€ 42,20
Grille four inox Dimensions: mm. 427x410	1017109	€ 18,40

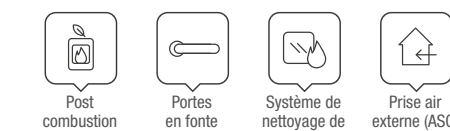

N.B. La fonte émaillée, lorsqu'elle est utilisée correctement, a une durée de vie presque illimitée et nécessite un entretien minimal.



# ALASKA

Cuisinière à bois

**A+** | 12,0 kW-N | 344 m<sup>3</sup> | 7★



## LA NORDICA • ALASKA

Couleur	Code Article	Prix
 Noir vitrifié	7016050	€ 5.600,00



## FINITIONS

Revêtement en fonte et en acier émaillé



Noir vitrifié

## DONNÉES TECHNIQUES

<b>Puissance nominale</b> 12,0 kW-N	<b>Dimensions (LxHxP)</b> 1307x860x705 mm	<b>Dimension bouche feu (LxH) (LxH)</b> 405x278 mm	<b>Longueur max bois</b> 30 cm
<b>Rendement</b> 88,6 %	<b>Poids net</b> 350 kg	<b>Dimensions foyer (LxHxP)</b> 400x340x460 mm	<b>Capacité four</b> 78 l
<b>Consommation horaire</b> 3,2 kg/h	<b>Diamètre évacuation fumées (Ø)</b> 150 mm P/S	<b>Dimensions four (LxHxP)</b> 434x418x430 mm	

## CARACTÉRISTIQUES

- Air primaire et secondaire réglables, tertiaire pré-étalonné
- Main courante et extrémités chromées noir brillant
- Grille foyer à fonte réglable en hauteur
- Chambre de combustion en Nordiker facile à inspecter et à remplacer
- Tiroir à cendres amovible
- Tiroir amovible porte-bûches (ou porte-objets)
- Grand four (78 l) émaillé avec soupape anti-vapeur et rails amovibles
- Grande plaque (~100 cm) pour la cuisson simultanée de plusieurs aliments

## ÉQUIPEMENTS DE SÉRIE



**PLAT DU FOUR ÉMAILLÉ**  
(1 pièce)

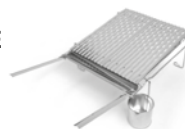

**GRILLE FOUR INOX** (1 pièce)

**GRILLE INOX** (1 pce)



Foyer en Nordiker



Post-combustion



Portes en fonte



Système de nettoyage de la vitre



Prise directe de l'air neuf (BBC)

PRESTIGE  
Line

flamme  
VERTE

BImSchV

# THERMO CUISINIÈRES À BOIS

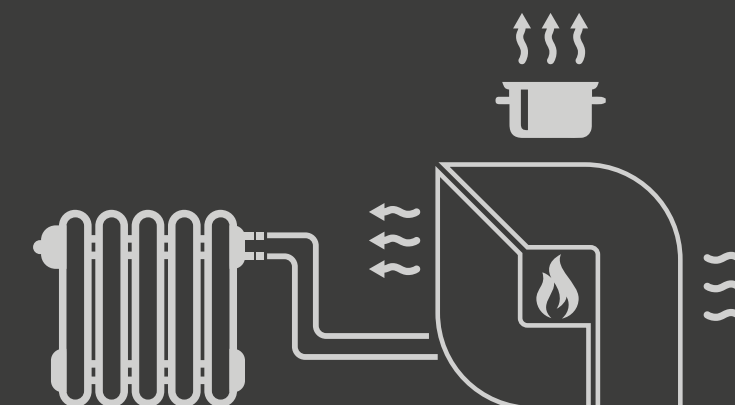

## CHALEUR, SAVEUR ET ATMOSPHÈRE: LE TOUT DANS UN SEUL PRODUIT

Les thermo cuisinières à bois La Nordica-Extraflame se distinguent non seulement comme des solutions optimales pour la cuisson, grâce à la plaque de cuisson en fonte et au four pratique, mais aussi comme des appareils efficaces et performants pour chauffer votre maison.

En effet, grâce à la possibilité de les raccorder au système de chauffage de la maison, en alimentant les radiateurs en eau chaude, avec ces cuisinières, vous pouvez tirer le meilleur parti de toute la puissance dégagée par le feu, en totale sécurité, de façon efficace

mais surtout écologique.

Nos thermo cuisinières, ainsi que les autres thermo produits au bois, sont équipés de série de la prédisposition pour le dispositif de sécurité DSA (soupape DSA en option).

La SOUPAPE DE DÉCHARGE THERMIQUE AUTOMATIQUE DSA:

C'est une soupape de décharge thermique à double sécurité particulière avec température d'intervention de 95 ° C. S'il est connecté au dispositif DSA fourni en standard sur nos produits, il sert à empêcher l'eau de bouillir

dans le générateur même en l'absence d'électricité. En plus ça permet l'installation du générateur à «vase fermé».

Lorsque la température de sécurité (95 ° C) est atteinte, la vanne ouvre l'entrée d'eau froide dans la batterie contenue dans le générateur (dispositif DSA) évacuant ainsi l'excès de température vers un trop plein correctement installé. La pression en amont du circuit de refroidissement (DSA) doit être d'au moins 1,5 bar et l'appareil ne peut pas être alimenté en autoclave.

## OPTIONS

	Code Article	Prix
Poêle/plat four émaillée Dimensions : 386x426 mm	1017229	€ 42,20
Grille inox à 2 modules lavables au lave-vaisselle	7016150	€ 119,00
Poêle/plat four émaillée Dimensions : 385x294 mm à placer sur le gril	1119000	€ 42,20
Grille four inox Dimension: mm. 410x427	1017109	€ 18,40
Main courante et extrémités chromées	7016057	€ 300,00

N.B. La fonte émaillée, si utilisée correctement, a une durée de vie presque illimitée et nécessite peu d'entretien.

# TERMOSOVRA NA DSA

Thermo cuisinière

**A+** | 13,5 kW-N | 9,0 kW-H<sub>2</sub>O | 387 m<sup>3</sup> | 7★

flamme VERTE BlmSchV



## LA NORDICA • TERMOSOVRA NA DSA

Couleur	Code Article	Prix	
 Noir antracite	7014214	€ 3.194,00	
 Blanc	7014203	€ 3.194,00	

## FINITIONS

Revêtement extérieur en acier porcelainé



Noir antracite



Blanc

## DONNÉES TECHNIQUES

<b>Puissance nominale</b> 13,5 kW-N	<b>Dimensions (LxHxP)</b> 964x889x640 mm	<b>Dimension bouche feu (LxH)</b> 217x172 mm	<b>Longueur max bois</b> 30 cm
<b>Puissance rendue à l'eau</b> 9,0 kW-H <sub>2</sub> O	<b>Poids net</b> 166 kg	<b>Dimensions foyer (LxHxP)</b> 257x250x395 mm	<b>Capacité four</b> 41 l
<b>Rendement</b> 81,2 %	<b>Diamètre évacuation fumées (Ø)</b> 130 mm P/S	<b>Dimensions four (LxHxP)</b> 330x300x410 mm	<b>Pression d'exercice</b> 3 bar
<b>Consommation horaire</b> 3,9 kg/h			

## CARACTÉRISTIQUES

- Tiroir pour cendres extractible
- Façade et châssis en fonte émaillée
- Revêtement intérieur du foyer en fonte et acier
- Plaque et cercles en fonte polie
- Portes en acier émaillé
- Air primaire et secondaire réglables
- Système de postcombustion (basses émissions)
- Tiroir à bois amovible
- Four en acier émaillé porcelainé de 41 l
- Dispositif de sécurité DSA (soupape DSA optionnelle)
- Vitre céramique
- Sortie fumées supérieure à droite et postérieure

## ÉQUIPEMENTS DE SÉRIE



PLAT DU FOUR ÉMAILLÉ (1 pièce)



Post combustion



Dispositif de sécurité automatique

## OPTIONS

	Code Article	Prix
 Bassin inox 4,5	1014950	€ 61,60
 Grille four inox Dimensions: mm. 298x380	1014100	€ 20,60
 Plat du four émaillé Dimensions: mm. 298x375	1014024	€ 27,10
 Vanne automatique de décharge thermique DSA	7118410	€ 263,00

# TERMOROSA DSA

Thermo cuisinière

**A** | 15,5 kW-N | 9,0 kW-H<sub>2</sub>O | 444 m<sup>3</sup> | 7★

flamme VERTE BlmSchV



## LA NORDICA • TERMOROSA DSA

Couleur	Code Article	Prix	
 Liberty Bordeaux	7017510	€ 4.088,00	
 Pierre naturelle	7017552	€ 4.088,00	

## FINITIONS

Revêtement extérieur en faïence ou en pierre



Liberty Bordeaux



Pierre naturelle (PT)

## DONNÉES TECHNIQUES

<b>Puissance nominale</b> 15,5 kW-N	<b>Dimensions (LxHxP)</b> 1017x852x662 mm	<b>Dimension bouche feu (LxH)</b> 220x225 mm	<b>Longueur max bois</b> 30 cm
<b>Puissance rendue à l'eau</b> 9,0 kW-H <sub>2</sub> O	<b>Poids net</b> 211- 226 PT kg	<b>Dimensions foyer (LxHxP)</b> 265x285x400 mm	<b>Capacité four</b> 41 l
<b>Rendement</b> 79,9 %	<b>Diamètre évacuation fumées (Ø)</b> 150 mm P/S	<b>Dimensions four (LxHxP)</b> 330x300x410 mm	<b>Pression d'exercice</b> 3 bar
<b>Consommation horaire</b> 4,5 kg/h			

## CARACTÉRISTIQUES

- Tiroir pour cendres extractible
- Façade en acier émaillé
- Revêtement intérieur du foyer en fonte et acier
- Plaque et cercles en fonte polie
- Portes et châssis en fonte émaillé
- Air primaire et secondaire réglables
- Système de postcombustion (basses émissions)
- Tiroir à bois amovible
- Four en acier émaillé porcelainé de 41 l
- Dispositif de sécurité DSA (soupape DSA optionnelle)
- Vitre céramique
- Sortie fumées supérieure à droite et postérieure

## ÉQUIPEMENTS DE SÉRIE



PLAT DU FOUR ÉMAILLÉ (1 pièce)



KIT GRILLE D'ÉLEVATION (1 pièce)



Post combustion



Portes en fonte







Dispositif de sécurité automatique



Système de nettoyage de la vitre

## OPTIONS

	Code Article	Prix
 Bassin inox 4,5	1014950	€ 61,60
 Grille four inox Dimensions: mm. 298x380	1014100	€ 20,60
 Plat du four émaillé Dimensions: mm. 298x375	1014024	€ 27,10
 Vanne automatique de décharge thermique DSA	7118410	€ 263,00



# TERMOROSA XXL DSA

Thermo cuisinière

**A+** | 18,4 kW-N | 15,1 kW-H<sub>2</sub>O | 527 m<sup>3</sup> | 7★

flamme VERTE BImSchV



## LA NORDICA • TERMOROSA XXL DSA

Couleur	Code Article	Prix
Noir antracite	7017570	€ 4.867,00



### FINITIONS

Revêtement extérieur en acier porcelainé



Noir antracite

### DONNÉES TECHNIQUES

<b>Puissance nominale</b> 18,4 kW-N	<b>Dimensions (LxHxP)</b> 1074x861x690 mm	<b>Dimension bouche feu (LxH)</b> 225x158 mm	<b>Longueur max bois</b> 30 cm
<b>Puissance rendue à l'eau</b> 15,1 kW-H <sub>2</sub> O	<b>Poids net</b> 275 kg	<b>Dimensions foyer (LxHxP)</b> 257x350x405 mm	<b>Capacité four</b> 55 l
<b>Rendement</b> 83,0 %	<b>Diamètre évacuation fumées (Ø)</b> 160 mm P/S	<b>Dimensions four (LxHxP)</b> 307x418x430 mm	<b>Pression d'exercice</b> 3 bar
<b>Consommation horaire</b> 5,2 kg/h			

### CARACTÉRISTIQUES

- Tiroir pour cendres extractible
- Revêtement intérieur du foyer en fonte et acier
- Plaque et cercles en fonte polie
- Portes, Façade et châssis en fonte émaillée
- Air primaire et secondaire réglables
- Système de postcombustion (basses émissions)
- Tiroir à bois amovible
- Four en acier émaillé porcelainé de 55 l
- Dispositif de sécurité DSA (soupape DSA optionnelle)
- Vitre céramique
- Sortie fumées supérieure alignée, postérieure

### ÉQUIPEMENTS DE SÉRIE

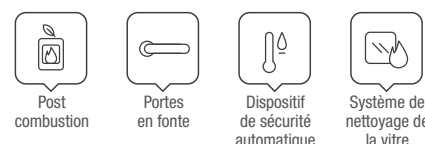

### OPTIONS

	Code Article	Prix
Grille four inox Dimensions: mm. 298x380	1014100	€ 20,60
Plat du four émaillé Dimensions: mm. 298x375	1014024	€ 27,10
Vanne automatique de décharge thermique DSA	7118410	€ 263,00

N.B. La fonte émaillée, lorsqu'elle est utilisée correctement, a une durée de vie presque illimitée et nécessite un entretien minimal.

# TERMOSUPREMA COMPACT DSA

Thermo cuisinière

**A+** | 18,5 kW-N | 15,0 kW-H<sub>2</sub>O | 530 m<sup>3</sup> | 7★

flamme VERTE BImSchV



## LA NORDICA • TERMOSUPREMA COMPACT DSA

Couleur	Code Article	Prix
Noir vitrifié	7015844	€ 5.299,00



### FINITIONS

Revêtement extérieur en fonte émaillée



Noir vitrifié

### DONNÉES TECHNIQUES

<b>Puissance nominale</b> 18,5 kW-N	<b>Dimensions (LxHxP)</b> 982x860x682 mm	<b>Dimension bouche feu (LxH)</b> 233x160 mm	<b>Longueur max bois</b> 30 cm
<b>Puissance rendue à l'eau</b> 15,0 kW-H <sub>2</sub> O	<b>Poids net</b> 293 kg	<b>Dimensions foyer (LxHxP)</b> 257x350x407 mm	<b>Capacité four</b> 55 l
<b>Rendement</b> 83,0 %	<b>Diamètre évacuation fumées (Ø)</b> 160 mm P/S	<b>Dimensions four (LxHxP)</b> 307x418x430 mm	<b>Pression d'exercice</b> 3 bar
<b>Consommation horaire</b> 5,2 kg/h			

### CARACTÉRISTIQUES

- Tiroir pour cendres extractible
- Revêtement intérieur du foyer en fonte et acier
- Plaque et cercles en fonte polie
- Portes, Façade et châssis en fonte émaillée
- Air primaire et secondaire réglables
- Système de postcombustion (basses émissions)
- Tiroir à bois amovible
- Four en acier émaillé porcelainé de 55 l
- Dispositif de sécurité DSA (soupape DSA optionnelle)
- Vitre céramique
- Sortie fumées postérieure centrale

### ÉQUIPEMENTS DE SÉRIE



### OPTIONS

	Référence	Prix
Plat du four émaillé Dimensions: mm. 298x375	1014024	€ 27,10
Grille four inox Dimensions: mm. 298x380	1014100	€ 20,60
Kit plaque de cuisson en fonte polie avec 2 couvercles en fonte émaillée vitrifiée noir	7015784	€ 495,00
Vanne automatique de décharge thermique DSA	7118410	€ 263,00

N.B. La fonte émaillée, lorsqu'elle est utilisée correctement, a une durée de vie presque illimitée et nécessite un entretien minimal.

# INSERTS À BOIS FONTE / CRYSTAL / WIDE

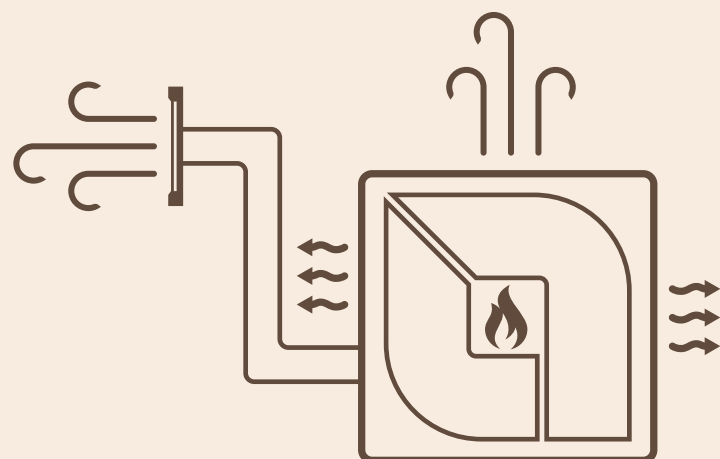

## LA SOLUTION IDÉALE POUR VOTRE CHEMINÉE

Chaleur, ambiance, élégance : la lumière du feu allumé à l'intérieur d'une cheminée crée toujours une atmosphère magique. Mais chaque maison, chaque pièce a ses besoins et La Nordica-Extraflame propose pour chacune d'entre elles une solution pour chauffer votre maison de manière efficace et écologique.

Les inserts, par exemple, sont conçus pour remplacer une ancienne cheminée ouverte, en augmentant les performances tant en termes de puissance de chauffage que d'émissions. Mais c'est aussi la solution idéale pour une nouvelle installation.

# INSERTO 60 4.0 VENTILATO

Insert à bois ventilé

**A+** | 6,5 kW-N | 186 m<sup>3</sup> | 7★

flamme  
VERTE

BImSchV



## LA NORDICA • INSERTO 60 4.0 VENTILATO

Couleur	Code Article	Prix
	6016604	€ 1.515,00



## DESSINS TECHNIQUES

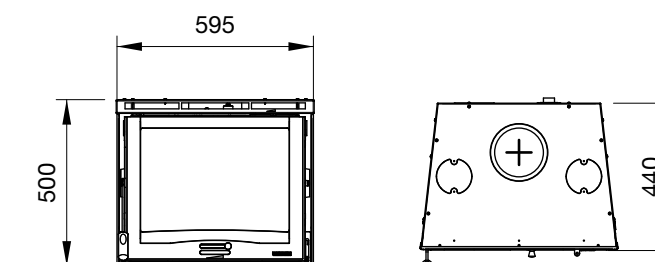

## DONNÉES TECHNIQUES

<b>Puissance nominale</b> 6,5 kW-N	<b>Dimensions (LxHxP)</b> 595x500x440 mm	<b>Dimension bouche feu (LxH)</b> 465x250 mm	<b>Longueur max bois</b> 30 cm
<b>Rendement</b> 80,8 %	<b>Poids net</b> 124 kg	<b>Dimensions foyer (LxHxP)</b> 370x260x300 mm	<b>Absorption électrique</b> 23 W
<b>Consommation horaire</b> 1,9 kg/h	<b>Diamètre évacuation fumées (Ø)</b> 160 mm S		

## CARACTÉRISTIQUES

- Tiroir pour cendres extractible
- Revêtement intérieur du foyer en fonte et vermiculite
- Porte en fonte
- Structure en fonte
- Air primaire et secondaire réglables
- 2 ventilateurs tangentiels
- Système de postcombustion (basses émissions)
- Ventilation ambiante avec évacuation frontale
- Vitre céramique
- Possibilité de canaliser le produit avec un kit de ventilation spécifique Inserts / Foyers (en option) + 2 anneaux de raccordement d'air (en option)

## ÉQUIPEMENTS DE SÉRIE



## DÉTAIL



Foyer en fonte-vermiculite

## OPTIONS

	Code Article	Prix
Kit ventilation Inserti * Capacité du ventilateur à bouche libre 400 mc/h <small>* Achat supplémentaire nécessaire de 2 bagues Ø 120 mm</small>	1318000	€ 467,00
Kit cadres Insert	6016690	€ 72,50
Kit piédestal	6016792	€ 226,00
Bague raccord air Bague Ø 120mm supplémentaire ventilation / raccord air	1130100	€ 19,40

## TECHNOLOGIE

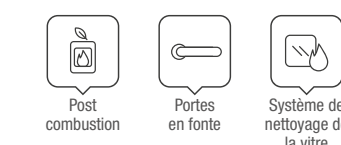

**NB:** Pour le bon fonctionnement de l'appareil, deux grilles d'aération de la bonne dimension doivent être prédisposées pendant le montage, une inférieure d'entrée et une supérieure de sortie, afin de permettre la diffusion de la chaleur dans la pièce et un refroidissement correct du produit (voir le manuel joint au produit).



# INSERTO 70 H49 4.0 VENTILATO

Insert à bois ventilé

**A+** | 6,7 kW-N | 192 m<sup>3</sup> | 7★

flamme VERTE BImSchV



## LA NORDICA • INSERTO 70 H49 4.0 VENTILATO

Couleur	Code Article	Prix
	6016714	€ 1.670,00



## DESSINS TECHNIQUES

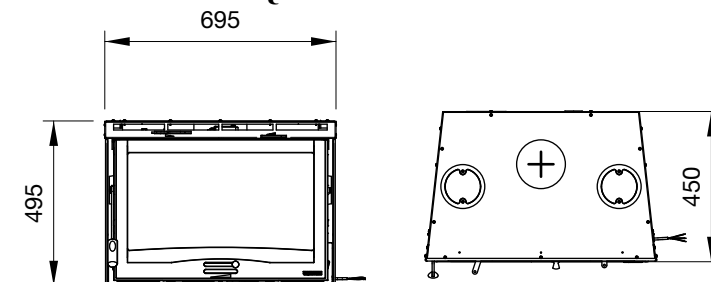

## DONNÉES TECHNIQUES

### Puissance nominale

6,7 kW-N

### Dimensions (LxHxP)

695x495x450 mm

### Dimension bouche feu (LxH)

465x187 mm

### Longueur max bois

30 cm

### Rendement

82,0 %

### Poids net

149 kg

### Dimensions foyer (LxHxP)

440x270x285 mm

### Absorption électrique

34 W

### Consommation horaire

1,9 kg/h

### Diamètre évacuation fumées (Ø)

160 mm S

## CARACTÉRISTIQUES

- Tiroir pour cendres extractible
- Revêtement intérieur du foyer en fonte/Nordiker
- Porte en fonte
- Structure en fonte
- Air primaire et secondaire réglables
- 2 ventilateurs tangentiels
- Système de postcombustion (basses émissions)
- Ventilation ambiante avec évacuation frontale
- Vitre céramique
- Possibilité de canaliser le produit avec un kit de ventilation spécifique Inserts / Foyers (en option)
- + 2 anneaux de raccordement d'air (en option)
- Hauteur minimale

## ÉQUIPEMENTS DE SÉRIE

## DÉTAIL

## OPTIONS



**RÉGULATEUR**  
Vitesse ventilateur avec fonction confort



Foyer en fonte Nordiker

	Code Article	Prix
Kit ventilation Inserti * Capacité du ventilateur à bouche libre 400 mc/h * Achat supplémentaire nécessaire de 2 bagues Ø 120 mm	1318000	€ 467,00
Kit cadres Insert	6016799	€ 72,50
Kit piédestal	6016792	€ 226,00
Bague raccord air Bague Ø 120mm supplémentaire ventilation / raccord air	1130100	€ 19,40

## TECHNOLOGIE



# INSERTO 80 CRYSTAL EVO 2.0 VENTILATO

Insert à bois ventilé

**A+** | 7,4 kW-N | 212 m<sup>3</sup> | 7★

flamme VERTE BImSchV



## LA NORDICA • INSERTO 80 CRYSTAL EVO 2.0 VENTILATO

Couleur	Code Article	Prix
	6016814	€ 2.436,00



## DESSINS TECHNIQUES

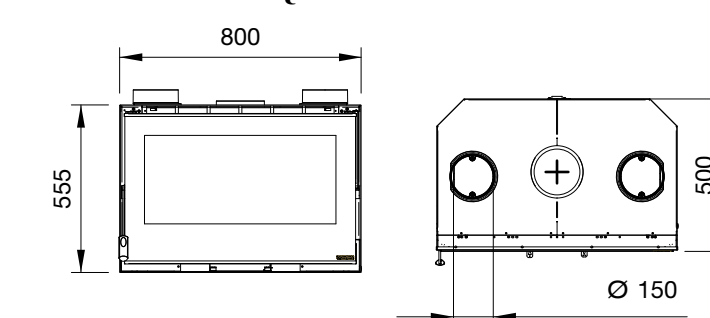

## DONNÉES TECHNIQUES

### Puissance nominale

7,4 kW-N

### Dimensions (LxHxP)

800x555x500 mm

### Dimension bouche feu (LxH)

635x245 mm

### Longueur max bois

30 cm

### Rendement

83,9 %

### Poids net

130 kg

### Dimensions foyer (LxHxP)

600x310x360 mm

### Absorption électrique

40 W

### Consommation horaire

2,1 kg/h

### Diamètre évacuation fumées (Ø)

160 mm S

## CARACTÉRISTIQUES

- Tiroir pour cendres extractible
- Revêtement intérieur du foyer en fonte/Nordiker
- Porte en fonte
- Structure en acier épaisseur
- Air primaire et secondaire réglables
- 2 ventilateurs tangentiels
- Système de postcombustion (basses émissions)
- Ventilation ambiante avec évacuation frontale
- Vitre céramique
- Possibilité de canaliser le produit avec kit de ventilation spécifique Inserts / Foyers (en option)
- Porte réversible

## ÉQUIPEMENTS DE SÉRIE

## DÉTAIL

## OPTIONS



**RÉGULATEUR**  
Vitesse ventilateur avec fonction confort



Porte avec la vitre céramique en pièce unique

	Code Article	Prix
Kit ventilation Inserti Capacité du ventilateur à bouche libre 400 mc/h	1318000	€ 467,00
Kit optionnel air externe	6016041	€ 15,40
Cornice Steel	6016899	€ 273,00
Kit piédestal	6016792	€ 226,00
Boîte pour le bois dimensions 498x556x524	6016590	€ 547,00

## TECHNOLOGIE



# INSERTO 70 WIDE

Insert à bois avec vue panoramique sur le feu

**A+** | 7,5 kW-N | 215 m<sup>3</sup> | 7★

flamme VERTE BImSchV



## LA NORDICA • INSERTO 70 WIDE

Couleur	Code Article	Prix
	6016707	€ 2.210,00

## DESSINS TECHNIQUES

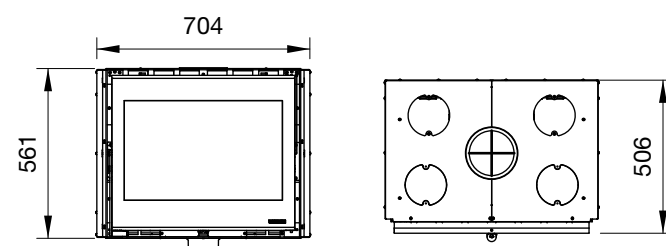

## DONNÉES TECHNIQUES

<b>Puissance nominale</b> 7,5 kW-N	<b>Dimensions (LxHxP)</b> 704x561x506 mm	<b>Dimension bouche feu (LxH)</b> 526x278 mm	<b>Longueur max bois</b> 30 cm
<b>Rendement</b> 80,7 %	<b>Poids net</b> 140 kg	<b>Dimensions foyer (LxHxP)</b> 563x295x354 mm	
<b>Consommation horaire</b> 2,2 kg/h	<b>Diamètre évacuation fumées (Ø)</b> 160 mm S		

## CARACTÉRISTIQUES

- Tiroir pour cendres extractible
- Revêtement intérieur du foyer en Nordiker
- Porte et grille en fonte
- Air primaire et secondaire réglables
- Sans moteurs de ventilation
- Système de postcombustion (basses émissions)
- Possibilité de prélever l'air comburant de l'extérieur
- Vitre céramique
- Plat de feu baissé pour meilleure vision du feu
- Porte réversible
- Ventilation optionnelle avec Kit Wind Air

## DÉTAIL



Foyer en Nordiker

## TECHNOLOGIE



## OPTIONS

	Code Article	Prix
Kit cadre inserts Wide	6016961	€ 68,20
Kit piédestal	6016792	€ 226,00
Kit "Wind Air"	6016030	€ 563,00
Diffuseur Shade	6016005	€ 35,50
Diffuseur Wave	6016025	€ 57,30
Bague raccord air Bague Ø 150mm supplémentaire ventilation monobloc / raccord air	1130310	€ 19,40

# INSERTO 70 4.0 VENTILATO

Insert à bois ventilé

**A** | 7,8 kW-N | 223 m<sup>3</sup> | 7★

flamme VERTE BImSchV



## LA NORDICA • INSERTO 70 4.0 VENTILATO

Couleur	Code Article	Prix
	6016704	€ 1.700,00

## DESSINS TECHNIQUES

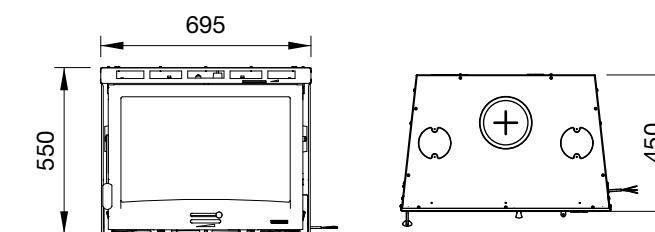

## DONNÉES TECHNIQUES

<b>Puissance nominale</b> 7,8 kW-N	<b>Dimensions (LxHxP)</b> 695x550x450 mm	<b>Dimension bouche feu (LxH)</b> 565x245 mm	<b>Longueur max bois</b> 30 cm
<b>Rendement</b> 79,1 %	<b>Poids net</b> 142 kg	<b>Dimensions foyer (LxHxP)</b> 415x310x300 mm	<b>Absorption électrique</b> 34 W
<b>Consommation horaire</b> 2,3 kg/h	<b>Diamètre évacuation fumées (Ø)</b> 160 mm S		

## CARACTÉRISTIQUES

- Tiroir pour cendres extractible
- Revêtement intérieur du foyer en fonte/Nordiker
- Porte en fonte
- Structure en fonte
- Air primaire et secondaire réglables
- 2 ventilateurs tangentiels
- Système de postcombustion (basses émissions)
- Ventilation ambiante avec évacuation frontale
- Vitre céramique
- Possibilité de canaliser le produit avec un kit de ventilation spécifique Inserts / Foyers (en option) + 2 anneaux de raccordement d'air (en option)

## ÉQUIPEMENTS DE SÉRIE



**RÉGULATEUR**  
Vitesse ventilateur avec fonction confort

## DÉTAIL



Foyer en fonte Nordiker

## TECHNOLOGIE

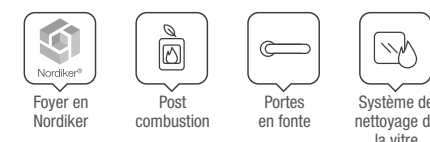

## OPTIONS

	Code Article	Prix
Kit ventilation Inserti * Capacité du ventilateur à bouche libre 400 mc/h * Achat supplémentaire nécessaire de 2 bagues Ø 120 mm	1318000	€ 467,00
Kit cadres Insert	6016790	€ 72,50
Cornice Steel	6016791	€ 240,00
Kit piédestal	6016792	€ 226,00
Bague raccord air Bague Ø 120mm supplémentaire ventilation / raccord air	1130100	€ 19,40



# INSERTO 100 WIDE.16

Insert à bois avec vue panoramique sur le feu

**A** | 8,1 kW-N | 232 m<sup>3</sup> | 7★

flamme VERTE BImSchV



## LA NORDICA • INSERTO 100 WIDE.16

Couleur	Code Article	Prix	
■	3001340	€ 2.635,00	

## DESSINS TECHNIQUES

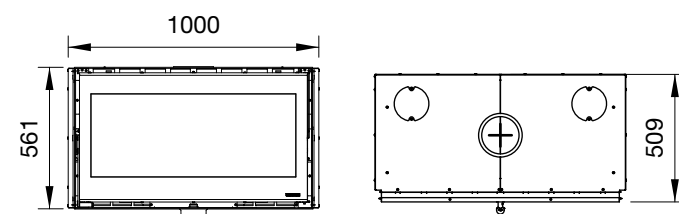

## DONNÉES TECHNIQUES

### Puissance nominale

8,1 kW-N

### Rendement

80 %

### Consommation horaire

2,3 kg/h

### Dimensions (LxHxP)

1000x561x509 mm

### Poids net

178 kg

### Diamètre évacuation fumées (Ø)

160 mm S

### Dimension bouche feu (LxH)

826x278 mm

### Dimensions foyer (LxHxP)

856x327x350 mm

### Longueur max bois

30 cm

## CARACTÉRISTIQUES

- Tiroir pour cendres extractible
- Revêtement intérieur du foyer en Nordiker
- Porte et grille en fonte
- Air primaire et secondaire réglables
- Sans moteurs de ventilation
- Système de postcombustion (basses émissions)
- Possibilité de prélever l'air comburant de l'extérieur
- Vitre céramique
- Plat de feu baissé pour meilleure vision du feu
- Porte réversible
- Ventilation optionnelle avec Kit Wind Air

## DÉTAIL



Foyer en Nordiker

## OPTIONS

	Code Article	Prix
Kit cadre inserts Wide	6016181	€ 68,20
Kit piédestal	6016792	€ 226,00
Kit "Wind Air"	6016030	€ 563,00
Diffuseur Shade	6016005	€ 35,50
Diffuseur Wave	6016025	€ 57,30
Bague raccord air Bague Ø 150mm supplémentaire ventilation monobloc / raccord air	1130310	€ 19,40
Cornice Inox	6016180	€ 227,00

## TECHNOLOGIE

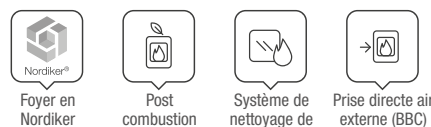

# INSERTO 70 PRS WIDE

Insert à bois avec vue panoramique sur le feu

**A+** | 8,1 kW-N | 232 m<sup>3</sup> | 7★

flamme VERTE BImSchV



## LA NORDICA • INSERTO 70 PRS WIDE

Couleur	Code Article	Prix	
■	6016708	€ 2.400,00	

## DESSINS TECHNIQUES

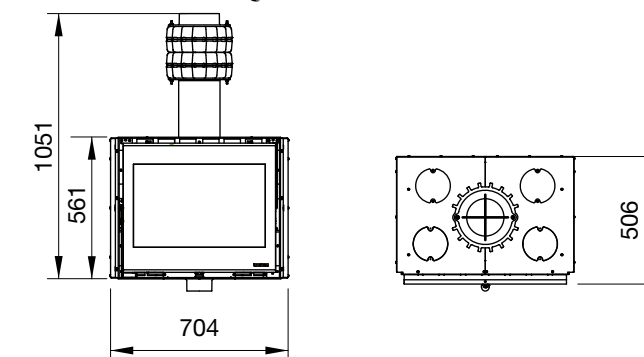

## DONNÉES TECHNIQUES

### Puissance nominale

8,1 kW-N

### Rendement

86,1 %

### Consommation horaire

2,2 kg/h

### Dimensions (LxHxP)

704x1051x506 mm

### Poids net

158 kg

### Diamètre évacuation fumées (Ø)

160 mm S

### Dimension bouche feu (LxH)

526x278 mm

### Dimensions foyer (LxHxP)

563x295x354 mm

### Longueur max bois

30 cm

## CARACTÉRISTIQUES

- Tiroir pour cendres extractible
- Revêtement intérieur du foyer en Nordiker
- Porte et grille en fonte
- Air primaire et secondaire réglables
- Sans moteurs de ventilation
- Système de postcombustion (basses émissions)
- Possibilité de prélever l'air comburant de l'extérieur
- Power Radiant System (PRS)
- Vitre céramique
- Plat de feu baissé pour meilleure vision du feu
- Porte réversible
- Ventilation optionnelle avec Kit Wind Air

## DÉTAIL



Foyer en Nordiker

## OPTIONS

	Code Article	Prix
Kit cadre inserts Wide	6016961	€ 68,20
Kit piédestal	6016792	€ 226,00
Kit "Wind Air"	6016030	€ 563,00
Diffuseur Shade	6016005	€ 35,50
Diffuseur Wave	6016025	€ 57,30
Bague raccord air Bague Ø 150mm supplémentaire ventilation monobloc / raccord air	1130310	€ 19,40
Cornice Inox	6016960	€ 227,00

## TECHNOLOGIE

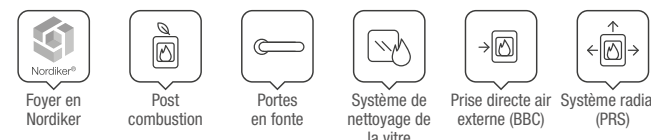

# INSERTO 70 EOS

Insert à bois ventilé

**A** | 8,5\*\* kW-N | 244\*\* m<sup>3</sup> | 7★\*\*

*flamme\*\**  
VERTE **BlmSchV\*\***

## LA NORDICA • INSERTO 70 EOS

Couleur	Code Article	Prix
	3007140	€ 2.350,00



## DESSINS TECHNIQUES

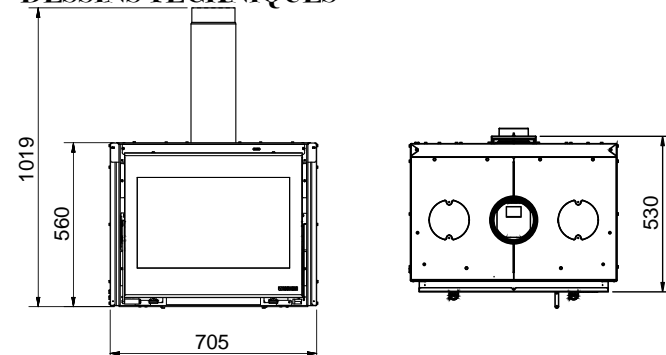

## DONNÉES TECHNIQUES

**Puissance nominale**  
8,5 kW-N\*\*

**Rendement**  
85,0 %\*\*

**Consommation horaire**  
2,3 kg/h\*\*

**Dimensions (LxHxP)**  
705x1019x530 mm\*\*

**Poids net**  
130 kg\*\*

**Diamètre évacuation fumées (Ø)**  
150 mm S\*\*

**Dimension bouche feu (LxH)**  
525x255 mm\*\*

**Dimensions foyer (LxHxP)**  
540x290x265 mm\*\*

**Longueur max bois**  
30 cm\*\*

**Absorption électrique**  
30 W\*\*

**\*\* Données provisoires en cours d'homologation**

## CARACTÉRISTIQUES

- Insert à bois ventilé
- Foyer en fonte et Nordiker
- Porte en fonte
- Structure en acier
- Tiroir à cendres amovible
- Ventilation frontale
- 1 ventilateur tangentiel de série à l'arrière
- Air primaire et secondaire réglables pour une meilleure gestion de la combustion
- Système de post-combustion pour faibles émissions
- Vitre céramique
- Ventilation optionnelle avec le kit
- Wind Air
- Filtre catalytique en céramique
- Vanne de by-pass des fumées manuelle (pour l'allumage du chargement de bois)

## ÉQUIPEMENTS DE SÉRIE

**RÉGULATEUR**  
Vitesse ventilateur avec fonction confort

**BAGUE RACCORD AIR Ø 100 MM RACCORD AIR (1 pièce)**

**Tuyau EPS**  
Modèle avec système de récupération de chaleur

## TECHNOLOGIE



# INSERTO 70 LEAN

Insert à bois ventilé

**A** | 8,5\*\* kW-N | 244\*\* m<sup>3</sup> | 7★\*\*

*flamme\*\**  
VERTE **BlmSchV\*\***

## LA NORDICA • INSERTO 70 LEAN

Couleur	Code Article	Prix
	3007340	€ 2.110,00



## DESSINS TECHNIQUES

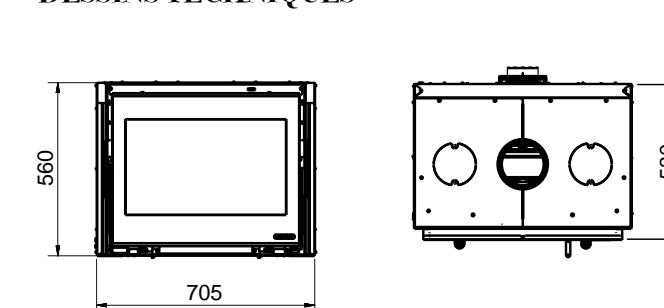

## DONNÉES TECHNIQUES

**Puissance nominale**  
8,5 kW-N\*\*

**Rendement**  
77 %\*\*

**Consommation horaire**  
2,3 kg/h\*\*

**Dimensions (LxHxP)**  
705x560x530 mm\*\*

**Poids net**  
115 kg\*\*

**Diamètre évacuation fumées (Ø)**  
150 mm S\*\*

**Dimension bouche feu (LxH)**  
525x255 mm\*\*

**Dimensions foyer (LxHxP)**  
540x290x265 mm\*\*

**Longueur max bois**  
30 cm\*\*

**Absorption électrique**  
30 W\*\*

**\*\* Données provisoires en cours d'homologation**

## CARACTÉRISTIQUES

- Insert à bois ventilé
- Foyer en fonte et vermiculite
- Porte en fonte
- Structure en acier
- Tiroir à cendres amovible
- Ventilation frontale
- 1 ventilateur tangentiel de série à l'arrière
- Air primaire et secondaire réglables pour une meilleure gestion de la combustion
- Système de post-combustion pour faibles émissions
- Vitre céramique
- Ventilation optionnelle avec le kit
- Wind Air
- Vanne de by-pass des fumées manuelle (pour l'allumage du chargement de bois)
- Poignée d'ouverture escamotable

## ÉQUIPEMENTS DE SÉRIE

**RÉGULATEUR**  
Vitesse ventilateur avec fonction confort

**BAGUE RACCORD AIR Ø 100 MM RACCORD AIR (1 pièce)**

## TECHNOLOGIE

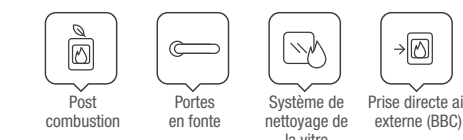

## OPTIONS

	Code Article	Prix
Bague raccord air Bague Ø 150mm supplémentaire ventilation monobloc / raccord air	1130310	€ 19,40
Kit piédestal	6016792	€ 226,00
Kit "Wind Air"	6016030	€ 563,00
Diffuseur Shade	6016005	€ 35,50
Diffuseur Wave	6016025	€ 57,30
Kit cadres Insert	6016961	€ 68,20
Cornice Inox	6016960	€ 227,00



# INSERTO 80 WIDE 5.0

Insert à bois avec vue panoramique sur le feu

**A+** | 12,4 kW-N | 355 m<sup>3</sup> | 7★

flamme VERTE BlmSchV



## LA NORDICA • INSERTO 80 WIDE 5.0

Couleur	Code Article	Prix
	6016842	€ 2.420,00



## DESSINS TECHNIQUES

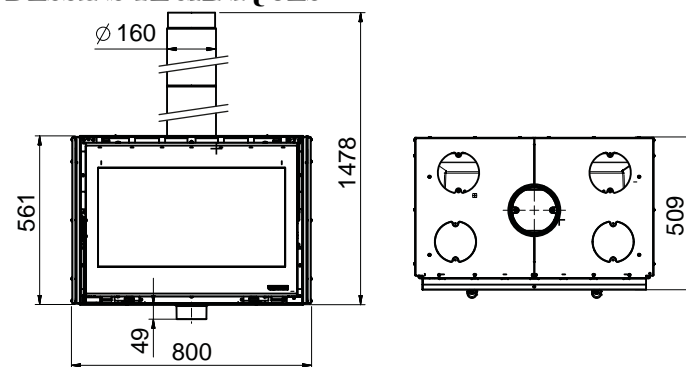

## DONNÉES TECHNIQUES

<b>Puissance nominale</b> 12,4 kW-N	<b>Dimensions (LxHxP)</b> 800x1478x509 mm	<b>Dimension bouche feu (LxH)</b> 624x248 mm	<b>Longueur max bois</b> 30 cm
<b>Rendement</b> 86,8 %	<b>Poids net</b> 160 kg	<b>Dimensions foyer (LxHxP)</b> 625x268x358 mm	
<b>Consommation horaire</b> 3,2 kg/h	<b>Diamètre évacuation fumées (Ø)</b> 160 mm S		

## CARACTÉRISTIQUES

- Tiroir pour cendres extractible
- Revêtement intérieur du foyer en Nordiker
- Porte et grille en fonte
- Air primaire et secondaire réglables
- Sans moteurs de ventilation
- Système de postcombustion (basses émissions)
- Possibilité de prélever l'air comburant de l'extérieur
- Vitre céramique
- Plat de feu baissé pour meilleure vision du feu
- Porte réversible
- Ventilation optionnelle avec Kit Wind Air

## DÉTAIL



Foyer en Nordiker

## OPTIONS

	Code Article	Prix
Kit cadre inserts Wide	6016861	€ 68,20
Kit piédestal	6016792	€ 226,00
Kit "Wind Air"	6016030	€ 563,00
Diffuseur Shade	6016005	€ 35,50
Diffuseur Wave	6016025	€ 57,30
Bague raccord air Bague Ø 150mm supplémentaire ventilation monobloc / raccord air	1130310	€ 19,40
Cornice Inox	6016860	€ 227,00

## TECHNOLOGIE



# MONOBLOCS

## LA SOLUTION IDÉALE POUR VOTRE CHEMINÉE

Chaleur, ambiance, élégance : la lumière du feu allumé à l'intérieur d'une cheminée crée toujours une atmosphère magique. Mais chaque maison, chaque pièce a ses besoins et La Nordica-Extraflame propose pour chacune d'entre elles une solution pour chauffer votre maison de manière efficace et écologique.

Les monoblocs sont des cheminées à ouverture rétractable « haut et bas ». Ils ont un carter couvrant les mécanismes et une structure autoportante. Le monobloc est réglable en hauteur et sur roues pour faciliter le positionnement. Pour ces éléments, il est toujours nécessaire de prévoir une structure dédiée pour le revêtement du générateur.

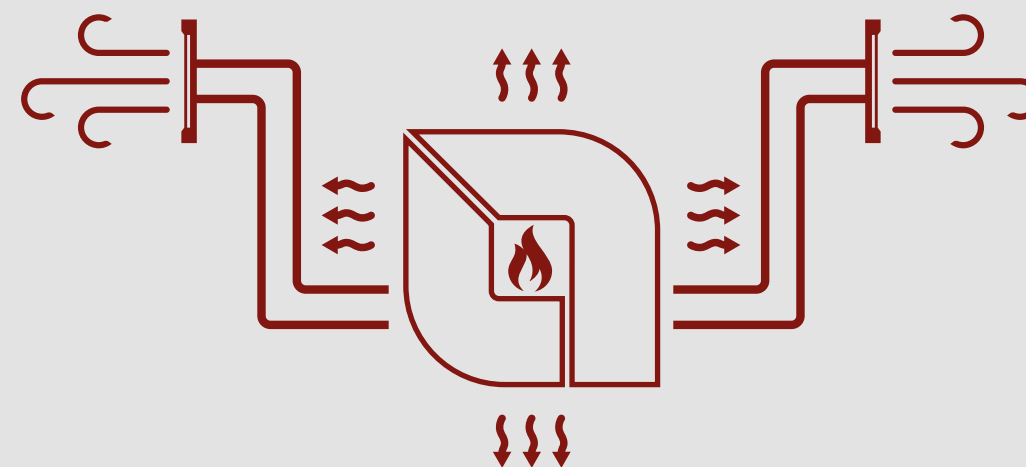

# MONOBLOCCO 800 ANGOLO SX

Monobloc à bois incliné pour cheminées

**A+** | 10,0 kW-N | 287 m<sup>3</sup> | 7★

flamme VERTE BImSchV



## LA NORDICA • MONOBLOCCO 800 ANGOLO SX

Couleur	Code Article	Prix	
	6018820	€ 4.920,00	

### DESSINS TECHNIQUES

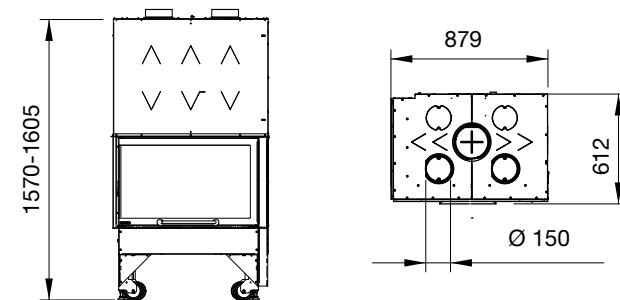

### DONNÉES TECHNIQUES

<b>Puissance nominale</b> 10,0 kW-N	<b>Dimensions (LxHxP)</b> 879x1570-1605x612 mm	<b>Dimension bouche feu (LxH)</b> 698x250 mm	<b>Longueur max bois</b> 30 cm
<b>Rendement</b> 80,9 %	<b>Poids net</b> 271 kg	<b>Dimensions foyer (LxHxP)</b> 620x676x373 mm	
<b>Consommation horaire</b> 2,9 kg/h	<b>Diamètre évacuation fumées (Ø)</b> 200 mm S		

### CARACTÉRISTIQUES

- Tiroir pour cendres extractible
- Revêtement intérieur du foyer en fonte/Nordiker
- Plancher foyer et grille en fonte
- Structure en fonte
- Air primaire et secondaire réglables
- Système de postcombustion (basses émissions)
- Hotte en acier épaisseur spéciale 3 mm
- Vitre céramique inclinée en une seule pièce
- Ventilation optionnelle avec accessoires optionnels (Carter + Kit ventilation ou Kit Wind Air)

### DÉTAIL



Porte à totale coulisse sur glissières silencieux

### TECHNOLOGIE



# MONOBLOCCO 3LC.16

Monobloc à bois pour cheminées

**A** | 12,0 kW-N | 244 m<sup>3</sup> | 7★

PRESTIGE Line  
flamme VERTE BImSchV



## LA NORDICA • MONOBLOCCO 3LC.16

Couleur	Code Article	Prix	
	3003040	€ 5.500,00	

### DESSINS TECHNIQUES

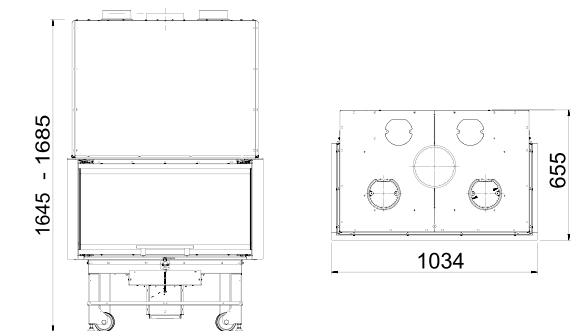

### DONNÉES TECHNIQUES

<b>Puissance nominale</b> 12,0 kW-N	<b>Dimensions (LxHxP)</b> 1034x1645-1685x655 mm	<b>Dimension bouche feu (LxH)</b> 800x350 mm	<b>Longueur max bois</b> 50 cm
<b>Rendement</b> 80 %	<b>Poids net</b> 320 kg	<b>Dimensions foyer (LxHxP)</b> 690x480x320 mm	
<b>Consommation horaire</b> 3,5 kg/h	<b>Diamètre évacuation fumées (Ø)</b> 200 mm S		

### CARACTÉRISTIQUES

- Mouvement de la porte avec un nouveau système fluide et doux (translations en phase de levage)
- Verre céramique divisé en 3 parties, côtés courts ouvrants
- Supports à roulettes et pieds réglables
- Grille en fonte basculante avec tiroir à cendres amovible
- Chambre de combustion en Nordiker facile à inspecter et à remplacer
- Carter de série
- Matériaux de constructions très épais



### TECHNOLOGIE

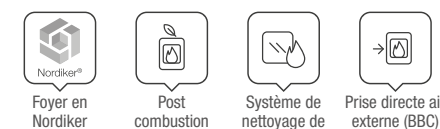

### OPTIONS

	Code Article	Prix
	6016030	€ 563,00
	6016005	€ 35,50
	6016025	€ 57,30



# MONOBLOCCO 90PA 2.0

Monobloc à bois pour cheminées

**A+** | 13,2 kW-N | 378 m<sup>3</sup> | 7★

PRESTIGE  
Line

flamme  
VERTE

BImSchV



## LA NORDICA • MONOBLOCCO 90PA 2.0

Couleur	Code Article	Prix
	6118205	€ 5.605,00



## DESSINS TECHNIQUES

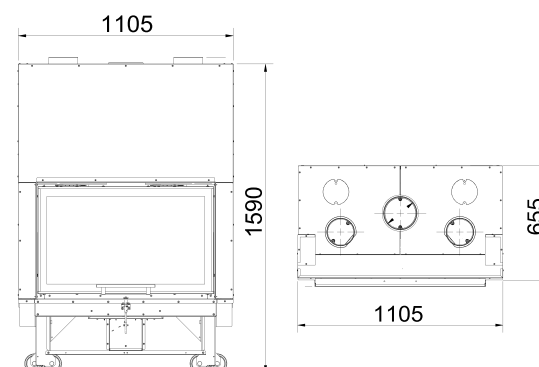

## DONNÉES TECHNIQUES

<b>Puissance nominale</b> 13,2 kW-N	<b>Dimensions (LxHxP)</b> 1105x1590-1630x650 mm	<b>Dimension bouche feu (LxH)</b> 830x350 mm	<b>Longueur max bois</b> 50 cm
<b>Rendement</b> 85,3 %	<b>Poids net</b> 320 kg	<b>Dimensions foyer (LxHxP)</b> 815x480x325 mm	
<b>Consommation horaire</b> 3,7 kg/h	<b>Diamètre évacuation fumées (Ø)</b> 180 mm S		

## CARACTÉRISTIQUES





- Système PRS
- Mouvement de la porte avec un nouveau système fluide et doux (translations en phase de levage)
- Système de manutention de la cheminée pour le positionnement
- Supports à roulettes et pieds réglables
- Chambre de combustion en Nordiker facile à inspecter et à remplacer
- Grille en fonte basculante avec tiroir à cendres amovible
- Carter de série
- Matériaux de constructions très épais

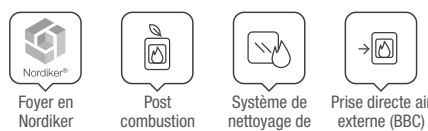

## TECHNOLOGIE

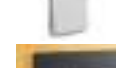

## OPTIONS

	Code Article	Prix
 Kit cadre Inox	6118290	€ 248,00
 Kit "Wind Air"	6016030	€ 563,00
 Diffuseur Shade	6016005	€ 35,50
 Diffuseur Wave	6016025	€ 57,30
 Cornice Steel	6118291	€ 181,00



Monobloc à bois pour cheminées - mod. MONOBLOCCO 90PA 2.0

# THERMO CHEMINÉES À BOIS

## LA SOLUTION IDÉALE POUR VOTRE CHEMINÉE

Chaleur, ambiance, élégance : la lumière du feu allumé à l'intérieur d'une cheminée crée toujours une atmosphère magique. Mais chaque maison, chaque pièce a ses besoins et La Nordica-Extraflame propose pour chacune d'entre elles une solution pour chauffer votre maison de manière efficace et écologique.

Les thermo cheminées à bois sont des monoblocs équipés d'une chaudière pour chauffer l'eau du circuit des radiateurs domestiques. Tous nos produits sont équipés d'une prédisposition pour le montage de la soupape de sécurité DSA (en option) pour une installation en «vase clos».

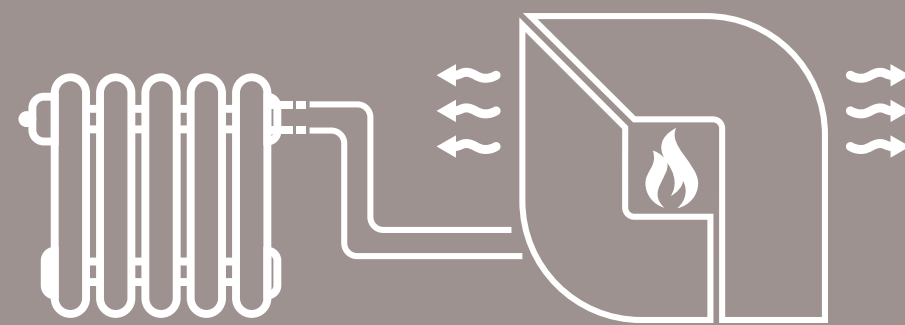

# TERMOCAMINO WF PLUS DSA

Thermo cheminée à bois pour cheminées

**A+** | 20,5 kW-N | 11,3 kW-H<sub>2</sub>O | 587 m<sup>3</sup> | 7★

flamme  
VERTE

BlmSchV



## LA NORDICA • TERMOCAMINO WF PLUS DSA

Couleur	Code Article	Prix
■	6015115	€ 5.505,00



## DESSINS TECHNIQUES

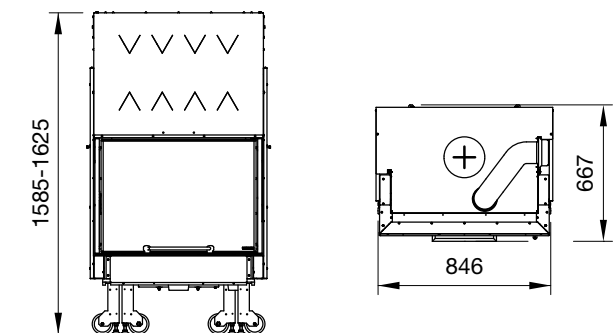

## DONNÉES TECHNIQUES

<b>Puissance nominale</b> 20,5 kW-N	<b>Dimensions (LxHxP)</b> 846x1585-1625x667 mm	<b>Dimension bouche feu (LxH)</b> 558x275 mm	<b>Longueur max bois</b> 30 cm
<b>Puissance rendue à l'eau</b> 11,3 kW-H <sub>2</sub> O	<b>Poids net</b> 334 kg	<b>Dimensions foyer (LxHxP)</b> 590x365x400 mm	<b>Pression d'exercice</b> 2,5 bar
<b>Rendement</b> 85,5 %	<b>Diamètre évacuation fumées (Ø)</b> 200 mm S		
<b>Consommation horaire</b> 5,4 kg/h			

## CARACTÉRISTIQUES

- Tiroir pour cendres extractible
- Revêtement intérieur du foyer en fonte/Nordiker
- Structure en acier épaisseur
- Air primaire et secondaire réglables
- Système de postcombustion (basses émissions)
- Dispositif de sécurité DSA (soupape DSA optionnelle)
- Vitre céramique
- Vitre escamotable

## DÉTAIL



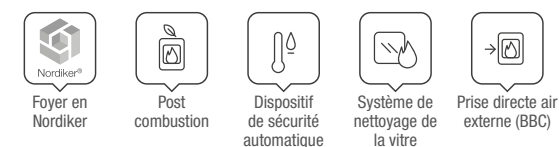

Foyer en fonte Nordiker

## TECHNOLOGIE



## OPTIONS

	Code Article	Prix
 Tournebroche	6012010	€ 172,00
 Vanne automatique de décharge thermique DSA	7118410	€ 263,00



LA SOLUTION IDÉALE  
POUR FACILITER  
L'INSTALLATION ET L'UTILISATION  
DE NOS PRODUITS

Pour satisfaire même les  
clients les plus exigeants, nous  
avons enrichi notre catalogue  
d'accessoires importants

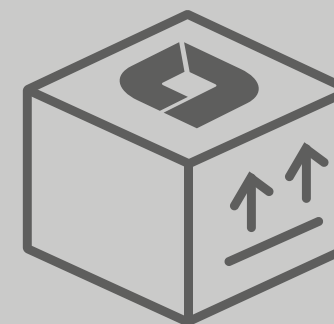

# Le Cucinotte

## Le partenaire parfait en cuisine

Les « Cucinotte » de La Nordica sont plus que de simples casseroles : ce sont les gardiennes d'histoires et de traditions, un élément précieux de partage et d'authenticité. Avec un design qui évoque le charme du passé et des performances de cuisson qui répondent aux exigences du présent, chaque cocotte reflète notre engagement en matière de qualité et d'attention aux détails. La finition en émail à base de verre ajoute non seulement de la beauté, mais aussi une polyvalence d'utilisation inégalée, idéale pour la préparation et la conservation des aliments.

### Une cuisson parfaite partout.

Conçues pour s'adapter à toutes les cuisinières, y compris à induction, et parfaites pour toutes les méthodes de cuisson, les « Cucinotte » permettent une cuisson uniforme et contrôlée à n'importe quelle température. Fonctionnelles et esthétiques à la fois : grâce à leur design élégant, elles sont également idéales comme plats de service pour garder les aliments chauds ou froids pendant le service à table, offrant ainsi une polyvalence maximale pour chaque occasion.



Four



Grill



Plaque de cuisson électrique

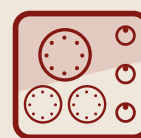

Plaque de cuisson en vitrocéramique



Plaque de cuisson au gaz



Plaque de cuisson à induction



Plaque à anneau radiant



### La gamme.



Notre **gamme** propose différentes formes et tailles pour répondre à tous les besoins en cuisine.



Les «Cucinotte» présentent des caractéristiques uniques.

**EXCELLENCE SUR TOUTE SOURCE DE CHALEUR**

**GOÛT ET SAVEURS AU TOP**

**INTÉRIEUR ÉMAILLÉ**

**PRATIQUES ET RÉSISTANTES**

**AUSSI SOLIDES QUE DE LA FONTE**



RONDE  
ø 24 / 4 litres

Code Article 7019000  
Prix € 99,00



RONDE  
ø 28 / 6 litres

Code Article 7019005  
Prix € 149,00



OVALE  
ø 29 / 4 litres

Code Article 7019010  
Prix € 119,00



OVALE  
ø 33 / 6 litres

Code Article 7019015  
Prix € 169,00



# CADRES





Description	Équipement pour:	Code Article	Prix
 <b>Cornice Steel</b>			
Cadre en acier verni Anthracite 3 Lati	• Inseto 70 4.0 - Ventilato	6016791	€ 240,00
Cadre en acier verni Anthracite 70	• Inseto 70 Crystal - Ventilato	6016798	€ 273,00
Cadre en acier verni Anthracite 80	• Inseto 80 Crystal Evo 2.0 - Ventilato	6016899	€ 273,00
Cadre en acier verni Anthracite 100	• Focolare 100 Bifacciale	6016099	€ 299,00
Cadre en acier verni Anthracite 90PA	• Monoblocco 90PA 2.0	6118291	€ 181,00

 <b>Cornice Wendy 100*</b>			
Eléments latéraux en céramique bordeaux, éléments centraux en crystal noir.	• Focolare 100 Bifacciale	6016090	€ 749,00

 <b>Cornice Inox</b>			
Cadre en acier inoxydable satiné 70 Wide	• Inseto 70 Wide • Inseto 70 PRS Wide • Inseto 70 EOS • Inseto 70 LEAN	6016960	€ 227,00
Cadre en acier inoxydable satiné 80 Wide	• Inseto 80 Wide 5.0	6016860	€ 227,00
Cadre en acier inoxydable satiné 100 Wide	• Inseto 100 Wide.16	6016180	€ 227,00
Cadre en acier inoxydable satiné 90PA	• Monoblocco 90PA 2.0	6118290	€ 248,00
Cadre en acier inoxydable satiné 1000 Evo	• Monoblocco 1000 Evo	6118180	€ 238,00

# CADRES



		Code Article	Prix
 <b>Kit cadres wide</b>			
Kit cornice Inseto 70 Wide. Disponibile per:	• Inseto 70 Wide • Inseto 70 EOS • Inseto 70 PRS Wide • Inseto 70 LEAN	6016961	€ 68,20
Kit cornice Inseto 80 Wide. Disponibile per:	• Inseto 80 Wide 5.0	6016861	€ 68,20
Kit cornice Inseto 100 Wide. Disponibile per:	• Inseto 100 Wide.16	6016181	€ 68,20
 <b>Kit cadres</b>			
	• Inseto 60 4.0	6016690	€ 72,50
	• Inseto 70 4.0 • Inseto 70 L 4.0	6016790	€ 72,50
	• Inseto 70 H49 4.0	6016799	€ 72,50

## ACCESSOIRES - POÊLES



	Code Article	Prix
 <p><b>Plaque de protection chaleur postérieure</b> Plaque de protection chaleur postérieure pour le poêle Marlena</p> <p>Plaque de protection chaleur à monter à l'arrière du poêle permettant de réduire la distance entre l'appareil et des parois inflammables jusqu'à 10 cm</p>	7119353	€ 112,00
 <p><b>Banc</b> Noir mat pour Dante Dimension (LxHxP) 1490x470x550 mm, 53,5 kg</p>	7115010	€ 996,00

## ACCESSOIRES - VENTILATION



	Code Article	Prix
 <p><b>Bague raccord air</b> Bague Ø 150mm supplémentaire ventilation monobloc / raccord air -A-</p> <p>Bague Ø 120mm supplémentaire ventilation / raccord air -B-</p> <p>Bague Ø 100 mm raccord air. Disponible pour: • Emiliana • Fedora • TermoRossella Plus EVO DSA 4.0 • Concita 2.0 -C-</p>	1130310 1130100 6035510	€ 19,40 € 19,40 € 8,70
 <p><b>Goulotte ventilation</b> Goulotte ventilation réglable blanche Ø 120mm dimension 150x150mm -A-</p> <p>Goulotte ventilation réglable blanche Ø 150mm dimension 175x175mm -B-</p> <p>Goulotte ventilation réglable blanche Ø 150mm dimension 175x350mm -C-</p> <p>Goulotte ventilation blanche dimension 120x230mm -D-</p>	6016000 6017000 6017001 6017002	€ 76,80 € 86,50 € 112,00 € 72,50
 <p><b>Collier de serrage</b> Collier de serrage inox Ø 60-175</p>	6016010	€ 4,80
 <p><b>Tube aluminium annexé</b> Tube aluminium annexé L. 1500 mm Ø 100 mm -A-</p> <p>Tube aluminium annexé L. 1500 mm Ø 120 mm -B-</p> <p>Tube aluminium annexé L. 1500 mm Ø 150 mm -C-</p>	6017103 6017104 6017105	€ 10,80 € 14,40 € 17,30

## KIT VENTILATION "WIND AIR"



	Code Article	Prix
 <p><b>Kit "Wind Air"</b></p> <p>Kit "Wind Air" pour deux points air, accessoires fournis et diffuseurs exclus. Disponible également pour les produits de ligne inserts, cheminées et monoblocs.</p> <ul style="list-style-type: none"> <li>• unité centrale de réglage numérique</li> <li>• boîtier mural blanc de support pour l'unité centrale</li> <li>• 2 groupes moteur</li> <li>• 2 supports angulaires pour groupes moteur</li> <li>• 2 bagues raccord air, Ø 120 mm</li> <li>• 2 Tubes aluminium annexé L. 1500 mm, Ø 120 mm</li> <li>• 4 Colliers de serrage inox Ø 60-175</li> </ul> <p>Disponible pour:</p> <ul style="list-style-type: none"> <li>• Inserto 70 Wide</li> <li>• Inserto 70 PRS Wide</li> <li>• Inserto 70 EOS</li> <li>• Inserto 70 LEAN</li> <li>• Inserto 80 Wide 5.0</li> <li>• Inserto 100 Wide.16</li> <li>• Monoblocco 800 Angolo sx</li> <li>• Monoblocco 3LC.16</li> <li>• Monoblocco 90PA 2.0</li> </ul>	6016030	€ 563,00

## KIT VENTILATION "WIND AIR"



	Code Article	Prix
 <p><b>Kit régulateur « Wind Air » (supplémentaire)</b></p> <p>Régulateur supplémentaire pour le contrôle d'une bouche du kit Wind Air de manière indépendante et la gestion de la température dans un autre environnement séparé.</p> <p>Le kit comprend:</p> <ul style="list-style-type: none"> <li>• Boîtier externe</li> <li>• Régulateur avec câble d'alimentation et vis pour la fixation</li> <li>• Plaque</li> <li>• Sonde de température avec câble électrique (2,5 m)</li> </ul>	6016031	€ 135,00
 <p><b>Diffuseur Shade (A) / Wave (B) pour système "Wind Air"</b></p> <p>Diffuseur Shade pour système « Wind Air » à réglage fixe. Blanc brillant (1 pièce) -A-</p> <p>Diffuseur Wave pour système « Wind Air » à réglage fixe. Blanc gaufré (1 pièce) -B-</p>	6016005 6016025	€ 35,50 € 57,30

## KIT VENTILAZIONE



	Code Article	Prix
 <p><b>Kit ventilation pour Focolare (Foyer) 70</b></p> <p>Kit ventilation pour Focolare (Foyer). Capacité du ventilateur à bouche libre 650 mc/h. Disponible pour:</p> <ul style="list-style-type: none"> <li>• Focolare 70 piano* 6017792</li> <li>* Achat requis Carter Foyer ( cod. 6017790)</li> <li>• Focolare 60 piano Evo** 6017791</li> <li>** Achat requis Carter Foyer ( cod. 6017780)</li> </ul>		€ 474,00 € 462,00
 <p><b>Kit ventilation pour Monobloc</b></p> <p>Kit ventilation pour Monobloc. Capacité du ventilateur à bouche libre 650 mc/h. Disponible pour:</p> <ul style="list-style-type: none"> <li>• Monoblocco 800 Angolo 6018090</li> </ul>	6018090	€ 438,00
 <p><b>Kit ventilation Inserti / Focolare</b></p> <p>Kit ventilation. Capacité du ventilateur à bouche libre 400 mc/h. Disponible pour:</p> <ul style="list-style-type: none"> <li>• Inserto 60 4.0*</li> <li>• Inserto 70 4.0*</li> <li>• Inserto 70 H49 4.0*</li> <li>• Inserto 80 Crystal Evo 2.0</li> </ul> <p>* Achat supplémentaire nécessaire de 2 bagues Ø 120mm (voir code article 1130087)</p>	1318000	€ 467,00



## ACCESSOIRES INSERTS & FOYERS



		Code Article	Prix
 	<b>Carter optionnel Focolare (Foyer) / Monoblocco (Monobloc)</b> Carter optionnel. Disponible pour: • Focolare 60 piano Evo	-A- 6017780	€ 193,00
	Carter optionnel. Disponible pour: • Focolare 70 piano	-A- 6017790	€ 251,00
	Carter optionnel. Disponible pour: • Monoblocco 1000 EVO	-B- 6118190	€ 171,00

### Kit piédestal

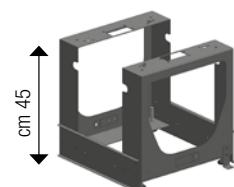

Kit piédestal. Disponible pour:

- Inserto 60 4.0 - Ventilato
- Inserto 70 4.0 - Ventilato
- Inserto 70 H49 4.0 - Ventilato
- Inserto 70 L 4.0 - Ventilato
- Inserto 70 Wide
- Inserto 70 PRS Wide
- Inserto 70 EOS
- Inserto 70 LEAN
- Inserto 80 Crystal Evo 2.0 - Vent.
- Inserto 80 High Pressure
- Inserto 80 PRS Crystal
- Inserto 80 Wide 5.0
- Inserto 100 Wide.16

6016792 € 226,00

### Kit optionnel air externe

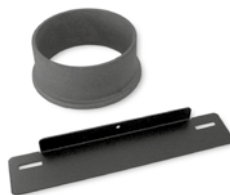

Kit optionnel air externe. Disponible pour:  
 • Inserto 50 Verticale Crystal BII

6016040 € 15,40

Kit optionnel air externe. Disponible pour:  
 • Inserto 80 Crystal Evo 2.0  
 • Inserto 80 PRS Crystal

6016041 € 15,40

### Boite pour le bois



Dimensions: mm. 498x556x524. Capacité 80 litres.  
 Disponible pour:

- Inserto 80 Crystal Evo 2.0 - Vent.
- Inserto 80 PRS Crystal

6016590 € 547,00

## ACCESSOIRES CUISSON



		Code Article	Prix
	<b>Grille inox</b> Grille inox à 2 modules avec poignées amovibles. Disponible pour: • Alaska	7016150	€ 119,00
	<b>Tournebroche</b> Tournebroche 60 cm avec moteur électrique. Disponible pour: • TermoCamino WF PLUS DSA	6012010	€ 172,00

## ACCESSOIRES CUISSON



	Description	Code Article	Prix
	<b>Bassin inox</b> Bassin inox 3,5. Disponible pour: • Rosetta 5.0 • Rosetta Sinistra 5.0 • Family 3,5 • Rosetta Sinistra 5.0 Steel	1013950	€ 61,60
	Bassin inox 4,5. Disponible pour: • Rosa 5.0 • Sovrana Easy Evo 2.0 • TermoRosa • TermoSovrana • Rosa Reverse • Family 4,5 • Rosa Sinistra Reverse	1014950	€ 61,60
	<b>Grille four inox</b> Grille four inox. Dimension: mm. 427x410. Disponible pour: • Rosa XXL • Suprema 4.0 • Milly • Alaska • Gardenia XXL	1017109	€ 15,80
	Grille four inox. Dimension: mm. 340x400. Disponible pour: • Vicenza EVO	7016158	€ 16,20
	Grille four inox. Dimension: mm. 520x413. Disponible pour: • Verona XXL	7016566	€ 35,20
	Grille four inox. Dimension: mm. 298x380. Disponible pour: • Rossella Plus Forno • Sovrana Easy Evo 2.0 • Family 4,5 • Rosa 5.0 • TermoRossella Plus Forno DSA 4.0 • Nova Forno • TermoRosa DSA • Rosa L 5.0 • TermoRosa XXL DSA • Gardenia 5.0 • TermoSuprema	1014100	€ 17,60
	Grille four chromée. Dimensions: mm. 234x380. Disponible pour: • Rosetta 5.0 • Rosetta Sinistra 5.0 • Rosa Reverse • Rosa Sinistra Reverse • Rosetta Sinistra 5.0 Steel	1014110	€ 16,70
	Grille four chromée. Dimensions: mm. 420x298. Disponible pour: • Isotta Forno Evo	7119151	€ 15,80
Grille four chromée. Dimensions: mm. 318x405. Disponible pour: • Venezia • Sierra	7016710	€ 32,90	
	<b>Plat du four émaillé</b> Dimensions: mm. 298x375. Disponible pour: • Family 4,5 • Mamy • Rosa 5.0 • Rosa L 5.0 • Rossella Plus Forno • Sovrana Easy Evo 2.0 • TermoRosa DSA • Nova Forno • TermoRossella Plus Forno DSA 4.0 • Venezia • TermoRosa XXL DSA • Gardenia 5.0 • Sierra • TermoSuprema	1014024	€ 27,10
	Dimensions: mm. 232x390. Disponible pour: • Rosa Reverse • Rosa Sinistra Reverse • Rosetta 5.0 • Rosetta Sinistra 5.0 • Rosetta Sinistra 5.0 Steel	1210610	€ 27,10
	Dimensions: mm. 386x426. Disponible pour: • Rosa XXL • Suprema 4.0 • Milly • Alaska • Gardenia XXL	1017229	€ 42,20
	Dimensions: mm. 210x301. Disponible pour: • Gemma forno 5.0	1111105	€ 27,10
	Dimensions: mm. 255x348. Disponible pour: • Ester forno Evo	1013024	€ 27,10
	Dimensions: mm. 385x294. Disponible pour: • Isotta Forno Evo • Vicenza Evo • Alaska (à placer sur le grill) • Gardenia XXL (à placer sur le grill)	1119000	€ 42,20
Dimensions: mm. 490x318. Disponible pour: • Verona XXL	1119113	€ 42,20	





















## ACCESSOIRES CUISSON



		Code Article	Prix
	<b>Kit grille d'élévation</b> Kit grille d'élévation: • Rosa 5.0	-A- 1035402	€ 155,00
	Kit grille d'élévation: • Rosetta 5.0 • Rosetta Sinistra 5.0 • Rosetta Sinistra 5.0 Steel	-A- 1033402	€ 146,00
	<b>Kit pour le levage du grill mobile</b> • TermoRosa XXL DSA 4.0	-B- 7017590	€ 231,00
	<b>Kit plaque de cuisson en fonte polie</b> Kit plaque de cuisson en fonte polie avec 2 couvercles en fonte émaillée vitrifiée noir. Disponible pour: • Suprema 4.0 • TermoSuprema	7015784	€ 495,00







## ACCESSOIRES CUISSON



	Code Article	Prix
 <p><b>Kit couvercle</b> Kit couvercle. Disponible pour: • Sovrana Easy Evo 2.0 • Family 4,5 Kit couvercle. Disponible pour: • Family 3,5</p>	7014515 7013010	€ 70,40 € 70,40
<b>Côtés pour l'installation de sortie des fumées latérale</b>		
 <p>Vicenza Evo Antracite - Côté avec trou à droite</p>	7026198	€ 105,00
 <p>Vicenza Evo Antracite - Côté avec trou à gauche</p>	7026199	€ 105,00
 <p>Vicenza Evo Inox - Côté avec trou à droite</p>	7026111	€ 107,00
 <p>Vicenza Evo Inox - Côté avec trou à gauche</p>	7026112	€ 107,00
 <p>Verona XXL Antracite - Côté avec trou à droite</p>	7026196	€ 105,00
 <p>Verona XXL Antracite - Côté avec trou à gauche</p>	7026197	€ 105,00
 <p>Verona XXL Inox - Côté avec trou à droite</p>	7026250	€ 107,00
 <p>Verona XXL Inox - Côté avec trou à gauche</p>	7026262	€ 107,00
 <p>Venezia Antracite - Côté avec trou à droite</p>	7026381	€ 105,00
 <p>Venezia Inox - Côté avec trou à droite</p>	7026314	€ 107,00
<b>Top de 4 cm de haut</b>		
 <p>Vicenza Evo - Top de 4 cm Inox</p>	7046102	€ 255,00
 <p>Verona XXL - Top de 4 cm Inox</p>	7046201	€ 338,00
 <p>Venezia - Top de 4 cm Inox</p>	7046302	€ 363,00
<b>Kit plan vitrocéramique</b>		
 <p>Kit plan vitrocéramique pour cuisinière Vicenza Evo</p>	7016130	€ 302,00
 <p>Kit plan vitrocéramique pour cuisinière Verona XXL- Rosa L 5.0</p>	7016255	€ 387,00
 <p>Kit plan vitrocéramique pour cuisinière Venezia</p>	7016430	€ 424,00
<b>Chauffe-plat</b>		
 <p>Milly - Bordeaux Dimensions: mm. 987x710x370</p>	7018010	€ 835,00
 <p>Milly - Blanc Infinity Dimensions: mm. 987x710x370</p>	7018013	€ 835,00
<b>Main courante et extrémités chromées - Alaska</b>		
 <p>Main courante et extrémités chromées - Alaska</p>	7016057	€ 300,00

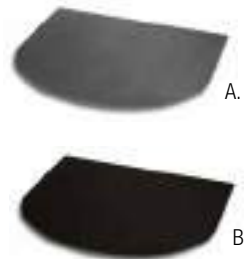

## ACCESSOIRES



	Code Article	Prix
 <p><b>Éponge Dry Wiper</b> Spéciale pour le nettoyage à sec de la vitre céramique des poêles et des cheminées. Boîte complète de 14 éponges Dry Wiper</p>	7110003	€ 308,00
 <p><b>Présentoir complet de 12 Spazzacamino Pal Box</b> Ramoneur, accessoire pour le nettoyage des poêles, des cheminées et des barbecues Palbox avec 12 unités Spazzacamino</p>	5011110 5011112	€ 74,70 € 759,00
 <p><b>WindFire</b> WindFire Allumeur à gaz et soufflerie d'air électrique alimentée par batterie.</p>	7110001	€ 25,90
 <p><b>Bombe spray anthracite</b> Bombe spray anthracite 600° Senothem 400 ml</p>	1028032	€ 40,00
 <p><b>Plaques de sol</b></p>		
Plaquette de sol 1000x900x2.5 mm -A-	1018262	€ 146,00
Plaquette de sol 900x800x2.5 mm -A-	1018263	€ 131,00
Plaquette de sol 700x600x2.5 mm -A-	1018264	€ 113,00
Plaquette de sol crystal noir 990x900x8 mm -B-	7118162	€ 133,00
Plaquette de sol crystal noir 900x800x8 mm -B-	7118163	€ 121,00
Plaquette de sol crystal noir 700x600x8 mm -B-	7118164	€ 113,00
 <p><b>Plaquette de sol</b> Plaquette de sol crystal noir ø 1000x8 mm</p>	7118154	€ 170,00

## ACCESSOIRES FUMISTERIE







	Code Article	Prix
 <p><b>Registre pour cheminée</b> Registre pour cheminée Ø 250 mm</p>	1018680	€ 141,00
 <p><b>Raccord anti-condensation</b></p>		
Raccord anti-condensation 2 mm * Ø 120 mm	1018512	€ 22,70
Raccord anti-condensation 2 mm * Ø 130 mm	1018513	€ 22,70
Raccord anti-condensation 2 mm * Ø 150 mm	1018515	€ 27,10
Raccord anti-condensation 2 mm * Ø 160 mm	1018516	€ 27,10
Raccord anti-condensation 2 mm * Ø 200 mm	1018520	€ 27,10
Raccord anti-condensation 2 mm * Ø 250 mm	1018525	€ 27,10
 <p><b>Raccord émaillé</b></p>		
Raccord émaillé 130 M / 150 F	1018730	€ 45,00
Raccord émaillé 160 M / 180 F	1018760	€ 45,00





## ACCESSOIRES FUMISTERIE



	<b>Tuyau</b>	Code Article	Prix
	Tuyau ø 160 mm L. 1000 épaisseur 1,2 mm	1018610	<b>€ 80,60</b>
	Tuyau ø 160 mm L. 500 épaisseur 1,2 mm	1018605	<b>€ 57,60</b>
	Tuyau ø 160 mm L. 250 épaisseur 1,2 mm	1018625	<b>€ 34,60</b>
	<b>Tuyau télescopique</b>		
	Tuyau télescopique Ø 160 mm épaisseur 1,2 mm	1018640	<b>€ 59,50</b>
	<b>Courbe</b>		
	Courbe 90° ø 160 mm épaisseur 1,2 mm	1018630	<b>€ 80,60</b>
	<b>Rosace</b>		
	Rosace ø 160 mm	1018650	<b>€ 50,00</b>
	<b>Anneau</b>		
	Anneau ø 160 mm	1018660	<b>€ 25,90</b>











## ACCESSOIRES THERMOPRODUITS



	<b>Kit séparateur installation 2.0</b>		
	Kit séparateur installation hydraulique A/C 2.0 (non compatible avec la Chaudière LNK40)	6012027	<b>€ 1.038,00</b>
	N.B.: il est recommandé de faire une évaluation préventive sur le bon dimensionnement par un capteur		
	<b>Régulateur numérique ThermoProduits</b>		
	Régulateur numérique ThermoProduits	6012100	<b>€ 205,00</b>
	<b>Vanne autom. ouverture air décharge latéral</b>		
	Vanne autom. ouverture air décharge latéral	6013001	<b>€ 18,30</b>

## ACCESSOIRES THERMOPRODUITS



	<b>Vanne de sécurité</b>	Code Article	Prix
	Vanne de sécurité 1,5 bar avec membrane EPM	6013002	<b>€ 19,40</b>
	Vanne de sécurité 3,0 bar avec membrane EPM	6013003	<b>€ 19,40</b>
	<b>Plongeur pour application therm. controle 1/2"</b>		
	Plongeur pour application therm. controle 1/2"	6012004	<b>€ 9,80</b>
	<b>Echangeur 20 plaques</b>		
	Echangeur 20 plaques	6013004	<b>€ 142,00</b>
	<b>Echangeur 30 plaques</b>		
	Echangeur 30 plaques	6013005	<b>€ 266,00</b>
	<b>Vanne à 3 voies</b>		
	Vanne à 3 voies motorisée 3/4"	6013006	<b>€ 173,00</b>
	<b>Flussostat</b>		
	Flussostat	6013007	<b>€ 98,40</b>
	<b>Vanne mélangeuse anticondensation</b>		
	Vanne mélangeuse anti-condensation pour circuit de recirculation 55°C raccord 1"	7118402	<b>€ 243,00</b>
	<b>Vanne mélangeuse anticondensation 60°</b>		
	Vanne mélangeuse anti-condensation pour circuit de recirculation 60°C raccord 1"	7118404	<b>€ 243,00</b>
	Disponible pour: Chaudières Série LNK EVO		
	<b>Vanne automatique de décharge thermique DSA</b>		
	Vanne automatique de décharge thermique DSA pour combustibles solides. Connection 3/4" femme	7118410	<b>€ 263,00</b>
	<b>Boîtier régulateur</b>		
	Boîtier mural blanc. Adapté pour: • Régulateur pour inserts • Régulateur numérique ThermoProduits	6012101	<b>€ 13,00</b>

# INDEX PRODUITS À GRANULÉS

N° page	Description article	Finition Couleur	Code Article	Prix	DM186	Conto termico 2.0 (Coefficiente premiante)	Flamme Verte	DTA	BImSchV
36	AMIKA	BLANC	001283501	€ 3.460,00	★★★★	1,5	7★	✓	✓
		NOIR	001283502	€ 3.365,00					
		PIERRE NATURELLE	001283503	€ 3.505,00					
49	ANNABELLA AD EVO	BLANC	001280104	€ 3.545,00	★★★★★	1,5	7★		✓
		NOIR	001280105	€ 3.545,00					
		TAUPE OPAQUE	001280107	€ 3.545,00					
93	COMFORT IDRO L80		001282000	€ 6.315,00	★★★★	1,5	7★		✓
89	COMFORT P70 AIR		001283400	€ 4.140,00	★★★★	1,5	7★		✓
90	COMFORT P70 AIR PLUS		001283450	€ 4.625,00	★★★★	1,5	7★		✓
88	COMFORT P70 H49 5.0		001288900	€ 4.065,00	★★★★★	1,5	7★		✓
91	COMFORT P85		001283300	€ 4.325,00	★★★★	1,5	7★		✓
92	COMFORT P85 PLUS		001283350	€ 4.865,00	★★★★	1,5	7★		✓
76	COSTANZA IDRO 5.0	BLANC	001288701	€ 4.638,00	★★★★★	1,5	7★		✓
		BORDEAUX	001288700	€ 4.638,00					
53	DAHIANA VFS	IVOIRE	001285501	€ 3.060,00	★★★★	1,5	7★		✓
		BORDEAUX	001285500	€ 3.060,00					
		BRONZE	001285503	€ 3.060,00					
		NOIR	001285502	€ 3.060,00					
54	DAHIANA PLUS VFS	IVOIRE	001285551	€ 3.320,00	★★★★	1,5	7★		✓
		BORDEAUX	001285550	€ 3.320,00					
		BRONZE	001285553	€ 3.320,00					
		NOIR	001285552	€ 3.320,00					
23	GIUSY EVO 2.0	BLANC	001280509	€ 2.225,00	★★★★	1,5	7★		✓
		BORDEAUX	001280508	€ 2.225,00					
		NOIR	001280510	€ 2.225,00					
24	GIUSY PLUS EVO 2.0	BLANC	001280557	€ 2.505,00	★★★★	1,5	7★		✓
		BORDEAUX	001280556	€ 2.505,00					
		NOIR	001280558	€ 2.505,00					
82	ISIDE IDRO 5.0	BLANC	001289402	€ 5.740,00	★★★★★	1,5	7★		✓
		BORDEAUX	001289400	€ 5.740,00					
		PARCHEMIN	001289401	€ 5.740,00					
		AMETISTA	001289403	€ 5.740,00					
16	KETTY 5.0	BLANC	001292200	€ 1.880,00	★★★★★	1,5	7★		✓
		BORDEAUX	001292201	€ 1.880,00					
		NOIR	001292202	€ 1.880,00					
		<b>IVOIRE</b>	001292203	€ 1.880,00					
37	KLAUDIA 5.0	BLANC	001286803	€ 2.600,00	★★★★★	1,5	7★		✓
		BORDEAUX	001286800	€ 2.600,00					
		NOIR	001286802	€ 2.600,00					
38	KLAUDIA PLUS 5.0	BLANC	001286853	€ 2.830,00	★★★★★	1,5	7★		✓
		BORDEAUX	001286850	€ 2.830,00					
		NOIR	001286852	€ 2.830,00					
67	LUCIA	BLANC	001283201	€ 4.020,00	★★★★	1,5	7★		✓
		BORDEAUX	001283200	€ 4.020,00					
		TAUPE	001283202	€ 4.020,00					
68	LUCIA PLUS	BLANC	001283251	€ 4.395,00	★★★★	1,5	7★		✓
		BORDEAUX	001283250	€ 4.395,00					
		TAUPE	001283252	€ 4.395,00					
14	LUISELLA 5.0	BORDEAUX	001288200	€ 1.665,00	★★★★★	1,5	7★		✓
		NOIR	001288202	€ 1.665,00					
		<b>GRIGIO GRAFITE</b>	001288201	€ 1.665,00					



# INDEX PRODUITS À GRANULÉS

N° page	Description article	Finition Couleur	Code Article	Prix	DM186	Conto termico 2.0 (Coefficiente premiante)	Flamme Verte	DTA	BlmSchV
15	<b>LUISELLA 5.0 MAXI</b>	GRIGIO GRAFITE NOIR	001294901 001294902	€ 1.930,00 € 1.930,00				** Données provisoires en phase d'homologation	
21	<b>MARIELLA</b>	IVOIRE BORDEAUX NOIR	001294800 001294801 001294802	€ 2.310,00 € 2.275,00 € 2.275,00	★★★★★	1,5	7★		✓
22	<b>MARIELLA PLUS</b>	IVOIRE BORDEAUX NOIR	001294850 001294851 001294852	€ 2.565,00 € 2.515,00 € 2.515,00	★★★★★	1,5	7★		✓
39	MARILENA PLUS 5.0	BLANC NOIR	001287300 001287301	€ 3.270,00 € 3.270,00	★★★★★	1,5	7★		✓
40 41	MARILENA PLUS AD	CRYSTAL BLANC CRYSTAL FUME' PIERRE NATURELLE	001283007 001283008 001283006	€ 3.635,00 € 3.635,00 € 3.635,00	★★★★	1,5	7★	✓	✓
75	MARINA IDRO H11	IVOIRE BORDEAUX BRONZE	001286200 001286201 001286202	€ 4.675,00 € 4.675,00 € 4.675,00	★★★★★	1,5	7★		✓
78	MARINA IDRO H13	IVOIRE BORDEAUX BRONZE	001286250 001286251 001286252	€ 4.945,00 € 4.945,00 € 4.945,00	★★★★★	1,5	7★		✓
95	PK15	GRIS CLAIR / GRIS FONCÉ	001202700	€ 7.105,00	★★★★★	1,5	7★		✓
97	PK20	GRIS CLAIR / GRIS FONCÉ	001202800	€ 7.535,00	★★★★★	1,5	7★		✓
99	PK30	GRIS CLAIR / GRIS FONCÉ	001202900	€ 8.680,00	★★★★★	1,5	7★		✓
81	RAFFAELLA IDRO H15 5.0	BLANC BORDEAUX GRIGIO LUCE	001289501 001289500 001289502	€ 5.300,00 € 5.300,00 € 5.300,00	★★★★	1,5	7★		✓
84	RAFFAELLA IDRO H18 5.0	IVOIRE GRIGIO LUCE	001289600 001289601	€ 5.565,00 € 5.565,00	★★★★★	1,5	7★		✓
58	SOUVENIR PLUS LUX 5.0	BLANC BORDEAUX * TAUPE	001288600 001288601 001288602	€ 4.100,00 € 4.100,00 € 4.100,00	★★★★★	1,5	7★		✓
59	SOUVENIR PLUS PETRA 5.0	PIERRE NATURELLE	001288625	€ 4.260,00	★★★★★	1,5	7★		✓
57	SOUVENIR PLUS STEEL 5.0	BLANC BORDEAUX NOIR	001288650 001288651 001288652	€ 3.805,00 € 3.805,00 € 3.805,00	★★★★★	1,5	7★		✓
42	TEODORA EVO	NOIR ANTRACITE	001275002	€ 3.493,00	★★★★	1,5	7★		✓
55	TEOREMA	IVOIRE BORDEAUX NOIR	001284101 001284100 001284102	€ 3.315,00 € 3.315,00 € 3.315,00	★★★★	1,5	7★		✓
56	TEOREMA PLUS 5.0	IVOIRE BORDEAUX NOIR	001287551 001287550 001287552	€ 3.780,00 € 3.780,00 € 3.780,00	★★★★★	1,5	7★		✓
74	VIRNA IDRO	BLANC BORDEAUX TAUPE OPAQUE	001282601 001282600 001282603	€ 4.604,00 € 4.604,00 € 4.604,00	★★★★	1,2	7★		✓
<b>PRESTIGE LINE</b>									
27	ANGELA EVO	BLANC NOIR	001282407 001282408	€ 2.680,00 € 2.680,00	★★★★	1,5	7★	✓	✓
28	ANGELA PLUS EVO	NOIR BLANC	001282508 001282507	€ 2.900,00 € 2.900,00	★★★★	1,5	7★	✓	✓
25	<b>ANGELICA</b>	IVOIRE BORDEAUX NOIR	001295000 001295001 001295002	€ 2.605,00 € 2.570,00 € 2.570,00				** Données provisoires en phase d'homologation	

# INDEX PRODUITS À GRANULÉS

N° page	Description article	Finition Couleur	Code Article	Prix	DM186	Conto termico 2.0 (Coefficiente premiante)	Flamme Verte	DTA	BlmSchV
26	<b>ANGELICA PLUS</b>	IVOIRE	001295050	€ 2.845,00					
		BORDEAUX	001295051	€ 2.795,00					
		NOIR	001295052	€ 2.795,00					
20	ANGY TOP	BLANC	001285603	€ 2.660,00	★★★★	1,5	7★	✓	✓
		BRONZE	001285604	€ 2.660,00					
		NOIR	001285605	€ 2.660,00					
45	DEBBY	BLANC	001283603	€ 4.125,00					
		NOIR	001283604	€ 4.020,00	★★★★	1,5	7★	✓	✓
		PIERRE NATURELLE	001283611	€ 4.775,00					
46	DEBBY CX	BLANC	001283600	€ 4.320,00					
		NOIR	001283616	€ 4.200,00	★★★★		7★	✓	✓
		PIERRE NATURELLE	001283617	€ 4.970,00					
47	DEBBY PLUS EVO	BLANC	001283612	€ 4.315,00					
		NOIR	001283613	€ 4.210,00	★★★★	1,5	7★	✓	✓
		PIERRE NATURELLE	001283614	€ 4.970,00					
48	DEBBY PLUS CX EVO	BLANC	001283618	€ 4.510,00					
		NOIR	001283619	€ 4.390,00	★★★★		7★	✓	✓
		PIERRE NATURELLE	001283620	€ 5.165,00					
35	GABRIELLA PLUS	BLANC	001285200	€ 3.465,00					
		BRONZE	001285201	€ 3.465,00	★★★★	1,5	7★	✓	✓
		PIERRE NATURELLE	001285202	€ 3.750,00					
29	ILARY TOP	BLANC	001285902	€ 3.085,00	★★★★	1,5	7★	✓	✓
		NOIR	001285903	€ 3.085,00					
30	ILARY PLUS TOP	BLANC	001285952	€ 3.360,00	★★★★	1,5	7★	✓	✓
		NOIR	001285953	€ 3.360,00					
17	LINA TOP	NOIR	001286900	€ 2.290,00	★★★★	1,5	7★	✓	✓
31	MIRKA	NOIR	001286300	€ 2.850,00					
		PIERRE NATURELLE	001286302	€ 2.925,00	★★★★★	1,5	7★		✓
		TAUPE	001286301	€ 2.850,00					
32	MIRKA PLUS	NOIR	001286350	€ 3.165,00					
		PIERRE NATURELLE	001286352	€ 3.240,00	★★★★★	1,5	7★		✓
		TAUPE	001286351	€ 3.165,00					
19	MOIRA EVO	BLANC	001282312	€ 2.465,00	★★★★	1,5	7★	✓	✓
		NOIR	001282313	€ 2.465,00					
33	PAMELA CRYSTAL - BLSC	CRYSTAL BLSC	001285403	€ 3.935,00	★★★★	1,5	7★	✓	✓
34	PAMELA STEEL	BRONZE	001285401	€ 3.625,00	★★★★	1,5	7★	✓	✓
		TAUPE	001285400	€ 3.625,00					
12	PEGGY	NOIR ANTRACITE	001289300	€ 2.390,00	★★★★★	1,5	7★	✓	✓
13	PEGGY CX	NOIR ANTRACITE	001289350	€ 2.520,00	★★★★★		7★	✓	✓
73	ROSANNA IDRO	BRONZE	001284300	€ 4.515,00					
		BORDEAUX	001284301	€ 4.515,00	★★★★	1,5	7★		✓
		IVOIRE	001284302	€ 4.515,00					
18	SABRY 5.0	IVOIRE	001286700	€ 2.170,00					
		BRONZE	001286701	€ 2.190,00	★★★★★	1,5	7★		✓
		NOIR	001286702	€ 2.170,00					
50	SHARON PLUS	CRYSTAL	001285006	€ 4.207,00	★★★★	1,5	7★	✓	✓
		PIERRE NATURELLE	001285005	€ 4.346,00					
51	SHARON PLUS CX	CRYSTAL	001285055	€ 4.360,00	★★★★		7★	✓	✓
		PIERRE NATURELLE	001285050	€ 4.503,00					
52	SHARON PLUS STEEL	NOIR	001285007	€ 3.940,00	★★★★	1,5	7★	✓	✓

\*\* Données provisoires en phase d'homologation



# INDEX PRODUITS À GRANULÉS

N° page	Description article	Finition Couleur	Code Article	Prix	DM186	Conto termico 2.0 (Coefficiente premiante)	Flamme Verte	DTA	BlmSchV
<b>EVOLUTION LINE</b>									
62	ANNALISA PLUS	CRYSTAL GRES OSTUNI	001289100 001289101	€ 4.950,00 € 4.950,00	★★★★★	1,5	7★	✓	✓
79	EVELYNE IDRO 2.0	BLANC GRIGIO TAUPE	001281607 001281609 001281608	€ 6.315,00 € 6.315,00 € 6.315,00	★★★★	1,5	7★		✓
77	GUENDA IDRO 5.0	BRONZE TAUPE OPAQUE IVOIRE	001289001 001289002 001289000	€ 5.560,00 € 5.560,00 € 5.560,00	★★★★★	1,5	7★		✓
80	ISIDORA IDRO H16	BLANC BORDEAUX TAUPE BRILLANT	001283801 001283800 001283802	€ 6.240,00 € 6.240,00 € 6.240,00	★★★★	1,5	7★		✓
83	ISIDORA IDRO H20 5.0	IVOIRE <b>BLANC</b> BORDEAUX	001287100 001287101 001287102	€ 6.565,00 € 6.565,00 € 6.565,00	★★★★★	1,5	7★		✓
85	ISIDORA IDRO H23 5.0	<b>IVOIRE</b> BLANC BORDEAUX	001287202 001287201 001287200	€ 6.825,00 € 6.825,00 € 6.825,00	★★★★★	1,5	7★		✓
43	KATIA 9	BLANC BRONZE TAUPE	001286100 001286101 001286102	€ 4.125,00 € 4.125,00 € 4.125,00	★★★★	1,5	7★	✓	✓
60	KATIA 11	BLANC BRONZE TAUPE	001286150 001286151 001286152	€ 4.395,00 € 4.395,00 € 4.395,00	★★★★	1,5	7★	✓	✓
71	MARGARET	GRES CORTEN GRES OSTUNI PIERRE NATURELLE	001289200 001289201 001289202	€ 7.240,00 € 7.240,00 € 7.240,00	★★★★★	1,5	7★		✓
44	MIETTA EVO	BLANC BORDEAUX	001281705 001281704	€ 3.560,00 € 3.560,00	★★★★	1,5	7★	✓	✓
63	NORIS	BLANC BRONZE TAUPE OPAQUE	001286400 001286401 001286403	€ 4.605,00 € 4.605,00 € 4.605,00	★★★★★	1,5	7★	✓	✓
65	NORIS LUX	BLANC TAUPE	001286425 001286426	€ 4.880,00 € 4.880,00	★★★★★	1,5	7★	✓	✓
64	NORIS PLUS	BLANC BRONZE TAUPE OPAQUE	001286450 001286451 001286453	€ 4.945,00 € 4.945,00 € 4.945,00	★★★★★	1,5	7★	✓	✓
66	NORIS PLUS LUX	BLANC TAUPE	001286475 001286476	€ 5.225,00 € 5.225,00	★★★★★	1,5	7★	✓	✓
96	PR20	GRIS CLAIR / GRIS FONCÉ	001203000	€ 8.350,00	★★★★★	1,5	7★		✓
98	PR30	GRIS CLAIR / GRIS FONCÉ	001203100	€ 9.500,00	★★★★★	1,5	7★		✓
61	SINFONY	BLANC TAUPE BRILLANT	001284600 001284601	€ 4.110,00 € 4.110,00	★★★★	1,5	7★	✓	✓
69	TERRY PLUS	BLANC BORDEAUX TAUPE BRILLANT	001282801 001282800 001282802	€ 4.812,00 € 4.812,00 € 4.812,00	★★★★	1,5	7★	✓	✓

# INDEX PRODUITS À BOIS

N° page	Description article	Finition Couleur	Code Article	Prix	DM186	Conto termico 2.0 (Coefficiente premiante)	Flamme Verte	BlmSchV
110	ASIA BII	VULCAN	7116653	€ 1.690,00	★★★★		7★	✓
108	BRIGITTA GB	NOIR ANTRACITE	7119401	€ 968,00	★★★★		7★	✓
111	CANDY 4.0	NOIR ANTRACITE	7119301	€ 1.215,00	★★★★	1,5	7★	✓
134	CONCITA 2.0	BLANC INFINITY BORDEAUX	7112710 7112711	€ 2.600,00 € 2.600,00	★★★★★	1,5	7★	✓
135	CONCITA 2.0 - STEEL	NOIR ANTRACITE	7112715	€ 2.155,00	★★★★★	1,5	7★	✓
113	EMILIANA	BLANC INFINITY BORDEAUX	7112603 7112600	€ 2.060,00 € 2.060,00	★★★★★	1,5	7★	✓
114	EMILIANA - STEEL	NOIR ANTRACITE	7112605	€ 1.670,00	★★★★★	1,5	7★	✓
123	ESTER BII	VULCAN	7116633	€ 2.775,00	★★★★		7★	✓
124	ESTER FORNO EVO	VULCAN	7116734	€ 3.925,00	★★★★	1,5	7★	✓
157	FAMILY 4,5	BLANC NOIR ANTRACITE CARAMELLO	7014003 7014001 7014004	€ 1.860,00 € 1.860,00 € 1.860,00	★★★★		7★	✓
127	FEDORA	BLANC INFINITY BORDEAUX	7112703 7112700	€ 2.550,00 € 2.550,00	★★★★★	1,5	7★	✓
128	FEDORA - STEEL	NOIR ANTRACITE	7112699	€ 2.065,00	★★★★★	1,5	7★	✓
116	GEMMA	ELEGANCE BLANC INFINITY ELEGANCE BORDEAUX LIBERTY PANNA PIERRE NATURELLE	7111603 7111600 7111659 7111652	€ 1.255,00 € 1.255,00 € 1.255,00 € 1.285,00	★★★★		7★	✓
117	GEMMA FORNO 5.0	ELEGANCE BLANC INFINITY ELEGANCE BORDEAUX PIERRE NATURELLE	7111721 7111720 7111723	€ 1.750,00 € 1.750,00 € 1.795,00	★★★★★	1,5	7★	✓
112	GIULIETTA X 4.0	NOIR ANTRACITE	7119201	€ 1.460,00	★★★★		7★	✓
190	INSERTO 100 WIDE.16		3001340	€ 2.635,00	★★★★		7★	✓
185	INSERTO 60 4.0 - VENTILATO		6016604	€ 1.515,00	★★★★		7★	✓
189	INSERTO 70 4.0 - VENTILATO		6016704	€ 1.700,00	★★★★		7★	✓
192	<b>INSERTO 70 EOS</b>		3007140	€ 2.350,00		** Données provisoires en phase d'homologation		
186	INSERTO 70 H49 4.0 - VENTILATO		6016714	€ 1.670,00	★★★★		7★	✓
193	<b>INSERTO 70 LEAN</b>		3007340	€ 2.110,00		** Données provisoires en phase d'homologation		
191	INSERTO 70 PRS WIDE		6016708	€ 2.400,00	★★★★	1,5	7★	✓
188	INSERTO 70 WIDE		6016707	€ 2.210,00	★★★★	1,5	7★	✓
187	INSERTO 80 CRYSTAL EVO 2.0 - VENTILATO		6016814	€ 2.436,00	★★★★		7★	✓
194	INSERTO 80 WIDE 5.0		6016842	€ 2.420,00	★★★★★	1,5	7★	✓
118	ISSETTA CON CERCHI.16	NOIR ANTRACITE	3002040	€ 2.120,00	★★★★		7★	✓
119	ISSETTA.16	NOIR ANTRACITE	3002140	€ 2.035,00	★★★★		7★	✓
137	ISOTTA CON CERCHI.16	NOIR ANTRACITE	3002240	€ 2.601,00	★★★★		7★	✓
131	ISOTTA FORNO EVO	NOIR ANTRACITE	7119104	€ 3.685,00	★★★★	1,5	7★	✓
138	ISOTTA.16	NOIR ANTRACITE	3002340	€ 2.490,00	★★★★		7★	✓
126	JENNIFER 2.0	NOIR ANTRACITE	7119611	€ 1.965,00	★★★★		7★	✓
149	LORIET S DSA	BLANC INFINITY BORDEAUX	7117405 7117400	€ 3.690,00 € 3.690,00	★★★★	1,2		✓
122	MARLENA 5.0	NOIR ANTRACITE	7119360	€ 2.140,00	★★★★★	1,5	7★	✓
196	MONOBLOCCO 800 ANGOLO SX		6018820	€ 4.920,00	★★★★		7★	✓
150	NORMA S IDRO DSA	BORDEAUX * GRIS AGATE *	7117170 7117178	€ 4.726,00 € 4.726,00	★★★★			✓

# INDEX PRODUITS À BOIS

N° page	Description article	Finition Couleur	Code Article	Prix	DM186	Conto termico 2.0 (Coefficiente premiante)	Flamme Verte	BlmSchV
167 168 169	ROSA 5.0	LIBERTY BORDEAUX	7015200	€ 2.590,00	★★★★★		7★	✓
		LIBERTY PANNA	7015201	€ 2.590,00				
		FAÏENCE BLANC INFINITY	7015206	€ 2.970,00				
		FAÏENCE BORDEAUX	7015205	€ 2.970,00				
		FAÏENCE TAUPE	7015207	€ 2.970,00				
170	ROSA 5.0 - STEEL	PIERRE NATURELLE	7015210	€ 2.685,00	★★★★★		7★	✓
		BLANC POINTILLÉ	7015211	€ 2.435,00				
173	ROSA L 5.0 - STEEL	NOIR ANTRACITE	7015212	€ 2.435,00	★★★★★		7★	✓
		NOIR ANTRACITE	7015438	€ 2.825,00				
163	ROSA REVERSE 2.0	LIBERTY BORDEAUX	7015070	€ 2.850,00	★★★★★		7★	✓
		LIBERTY PANNA	7015071	€ 2.850,00				
164	ROSA SINISTRA REVERSE	LIBERTY BORDEAUX	7015060	€ 2.870,00	★★★★★		7★	✓
		LIBERTY PANNA	7015063	€ 2.870,00				
		PIERRE NATURELLE	7015062	€ 2.970,00				
175 176 177	ROSA XXL 5.0	FAÏENCE BLANC INFINITY	7015334	€ 3.435,00	★★★★★		7★	✓
		FAÏENCE BORDEAUX	7015333	€ 3.435,00				
		NOIR ANTRACITE	7015337	€ 2.920,00				
		PIERRE NATURELLE	7015336	€ 3.505,00				
159 160	ROSETTA 5.0	LIBERTY BORDEAUX	7013100	€ 2.285,00	★★★★★		7★	✓
		LIBERTY PANNA	7013101	€ 2.285,00				
		FAÏENCE BORDEAUX	7013104	€ 2.765,00				
		FAÏENCE TAUPE	7013105	€ 2.765,00				
		PIERRE NATURELLE	7013103	€ 2.380,00				
161	ROSETTA SINISTRA 5.0	LIBERTY BORDEAUX	7013160	€ 2.285,00	★★★★★		7★	✓
		LIBERTY PANNA	7013161	€ 2.285,00				
		PIERRE NATURELLE	7013163	€ 2.380,00				
162	ROSETTA SINISTRA 5.0 - STEEL	NOIR ANTRACITE	7013168	€ 2.130,00	★★★★★		7★	✓
		BLANC POINTILLÉ	7013169	€ 2.130,00				
130	ROSSELLA PLUS FORNO 5.0	LIBERTY BORDEAUX	7112390	€ 2.925,00	★★★★★	1,5	7★	✓
		LIBERTY PANNA	7112391	€ 2.925,00				
		PIERRE NATURELLE	7112392	€ 2.925,00				
129	ROSSELLA R1 5.0	LIBERTY BLANC INFINITY	7017605	€ 1.775,00	★★★★★	1,5	7★	✓
		LIBERTY BORDEAUX	7017604	€ 1.775,00				
		LIBERTY PANNA	7017606	€ 1.775,00				
		PIERRE NATURELLE	7017603	€ 1.815,00				
158	SOVRANA EASY EVO 2.0	NOIR ANTRACITE	7014521	€ 1.890,00	★★★★		7★	✓
		BLANC	7014523	€ 1.890,00				
		CARAMELLO	7014524	€ 1.890,00				
109	SUPER JUNIOR	NOIR	7111076	€ 900,00	★★★★		7★	✓
		VERT	7111072	€ 900,00				
171	SUPREMA 4.0	NOIR VITRIFIÉ	7015715	€ 3.460,00	★★★★★		7★	✓
115	TEA 5.0	BLANC	7119387	€ 940,00	★★★★★	1,5	7★	✓
		NOIR ANTRACITE	7119386	€ 940,00				
201	TERMOCAMINO WF PLUS DSA		6015115	€ 5.505,00	★★★★	1,5	7★	✓
147	TERMOISOTTA DSA	NOIR ANTRACITE	7119700	€ 3.196,00	★★★★			✓
181	TERMOROSA DSA	LIBERTY BORDEAUX	7017510	€ 4.088,00	★★★		7★	✓
		PIERRE NATURELLE	7017552	€ 4.088,00				



# INDEX PRODUITS À BOIS

N° page	Description article	Finition Couleur	Code Article	Prix	DM186	Conto termico 2.0 (Coefficiente premiante)	Flamme Verte	BlmSchV
182	TERMOROSA XXL DSA	NOIR ANTRACITE	7017570	€ 4.867,00	★★★		7★	✓
		LIBERTY BORDEAUX	7117271	€ 2.661,00				
145	TERMOROSSELLA PLUS EVO DSA 4.0	LIBERTY PANNA	7117280	€ 2.661,00	★★★★	1,5	7★	✓
		PIERRE NATURELLE	7117273	€ 2.681,00				
146	TERMOROSSELLA PLUS FORNO DSA 4.0	LIBERTY BORDEAUX	7117361	€ 3.639,00				
		LIBERTY PANNA	7117370	€ 3.639,00	★★★★	1,5	7★	✓
		PIERRE NATURELLE	7117363	€ 3.639,00				
180	TERMOSOVRAANA DSA	BLANC	7014203	€ 3.194,00	★★★		7★	✓
		NOIR ANTRACITE	7014214	€ 3.194,00				
183	TERMOSUPREMA COMPACT DSA	NOIR ANTRACITE	7015844	€ 5.299,00	★★★		7★	✓
		INOXIDABLE	7016400	€ 3.985,00				
165	VENEZIA	NOIR ANTRACITE	7016401	€ 3.945,00	★★★★★		7★	✓
		BLANC	7016402	€ 3.945,00				
		INOXIDABLE	7016240	€ 3.775,00				
154	VERONA XXL	FAÏENCE BLANC INFINITY	7016261	€ 4.125,00				
155		FAÏENCE BORDEAUX	7016260	€ 4.125,00	★★★★		7★	✓
156		NOIR ANTRACITE	7016250	€ 3.725,00				
		PIERRE NATURELLE	7016262	€ 4.177,00				
153	VICENZA EVO	INOXIDABLE	7016101	€ 3.025,00	★★★★		7★	✓
		NOIR ANTRACITE	7016111	€ 2.975,00				
<b>PRESTIGE LINE</b>								
178	ALASKA	NOIR VITRIFIÉ	7016050	€ 5.600,00	★★★★★		7★	✓
139	DANTE 5.0	NOIR OPAQUE	7115005	€ 2.985,00	★★★★★	1,5	7★	✓
140	DANTE 5.0 CON PORTALEGNA	NOIR OPAQUE	7115006	€ 3.358,00	★★★★★	1,5	7★	✓
172	GARDENIA 5.0	NOIR ANTRACITE	7015460	€ 2.825,00	★★★★★		7★	✓
		PIERRE NATURELLE	7015464	€ 3.060,00				
174	<b>GARDENIA XXL</b>	NOIR ANTRACITE	3007230	€ 3.360,00			** Données provisoires en phase d'homologation	
		PIERRE NATURELLE	3007210	€ 3.745,00				
136	<b>LAVINIA EOS</b>	NOIR ANTRACITE	3007440	€ 2.980,00			** Données provisoires en phase d'homologation	
		BORDEAUX	7119380	€ 2.720,00				
120	LIÙ 5.0	BLANC INFINITY	7119381	€ 2.720,00	★★★★★	1,5	7★	✓
121		PIERRE NATURELLE	7119385	€ 2.839,00				
		BLANC INFINITY	7018003	€ 3.260,00				
166	MILLY	BORDEAUX	7018000	€ 3.260,00	★★★★		7★	✓
197	MONOBLOCCO 3LC.16		3003040	€ 5.500,00	★★★★		7★	✓
198	MONOBLOCCO 90PA 2.0		6118205	€ 5.605,00	★★★★★	1,5	7★	✓
132	NOVA FORNO	BLANC MAT	7112801	€ 3.696,00	★★★★★	1,5	7★	✓
		BORDEAUX	7112800	€ 3.696,00				
133	NOVA FORNO STEEL	NOIR ANTRACITE	7112805	€ 3.170,00	★★★★★	1,5	7★	✓
148	SIERRA	NOIR ANTRACITE	7017601	€ 7.600,00	★★★★★	1,5	7★	✓
178	TAHITI	NOIR ANTRACITE	7119615	€ 2.020,00	★★★★	1,5	7★	✓
<b>EVOLUTION LINE</b>								
143	LARISSA	NOIR ANTRACITE	7017602	€ 4.400,00	★★★★★	1,5	7★	✓

# LISTE DES FONCTIONS DES PRODUITS À GRANULÉS

## EASY SETUP

La fonction Easy Setup permet à l'utilisateur de calibrer le poêle très facilement en lui permettant de fonctionner au mieux avec la plupart des types de granulés sur le marché.

Elle permet d'obtenir des performances optimales en matière de rendement pour tous les types de granulés.

## EASY CONTROL

Pour pouvoir fonctionner, un poêle doit être inséré dans une installation qui prévoit l'utilisation d'un tuyau d'évacuation de la fumée et de la prise d'air neuf. Les installations ne sont pas toutes les mêmes car elles suivent les caractéristiques physiques de l'immeuble dans lequel elles sont utilisées : par conséquent, les conditions de fonctionnement du poêle peuvent changer considérablement en fonction de l'installation en question. La fonction Easy Control permet au poêle de fonctionner dans d'excellentes conditions même dans des situations difficiles, en atténuant les effets indésirables tels que, par exemple, les phénomènes de condensation et la mauvaise combustion, de plus, il peut faire en sorte que la vitre du poêle soit plus propre.

## FLOW PERFORMANCE CONTROL (FPC)

Le système FPC maintient toujours l'apport d'air comburant constant, en maintenant ainsi les caractéristiques de la combustion constantes. De cette façon, l'efficacité maximale du poêle est obtenue même si les conditions du système changent (poêle + tuyau d'évacuation de la fumée).

## FLOW PERFORMANCE CONTROL PLUS (FPC PLUS)

Il sistema FPC PLUS, oltre al lavoro fatto da FPC, permette l'identificazione di situazioni anomale mettendo il generatore in condizioni di sicurezza.

## AUTOMATIC

Le poêle est en mesure de régler avec précision et en continu la puissance générée pour atteindre et maintenir constante la température configurée par l'utilisateur. Cela se traduit par un meilleur confort thermique et acoustique et une réduction de la consommation.

## AIR ZONE CONTROL (AZC)

La fonctionnalité Air Zone Control est exclusive pour les produits avec un moteur dédié à la canalisation. La fonction AZC assure une puissance thermique maximale à la canalisation lorsque la pièce où se trouve le poêle a atteint la température configurée. Dans ce mode, on obtient le confort maximal dans la zone canalisée tout en réduisant considérablement la consommation lorsque la pièce principale est satisfaite.

## PRO AIR SETUP

Nouveau réglage pour les mappages de la ventilation. Il permet à l'utilisateur de choisir entre 4 modes différents de ventilation dans la pièce :

Off = Ventilateur éteint. N.B. Mode possible uniquement pour les modèles où ce réglage est prévu.

Quiet = Vitesse du ventilateur réduite pour la diminution du bruit (par rapport à Regular).

Regular = Configuration d'usine.

Boost = Vitesse du ventilateur augmentée par rapport à Regular pour maximiser le débit d'air de la ventilation.

## SMARTHOME-INTEGRATION „ALEXA“

Avec ce dispositif, le poêle peut être géré via l'assistante vocale « Alexa » (Amazon). L'opération nécessite une connexion Internet + la nouvelle Appli Total Control 3.0. : par conséquent, le produit doit avoir un module « Gris » ou il doit avoir cette fonction intégrée dans la carte/écran prévue pour l'Appli 3.0.

# SAVOIR CHOISIR

Penser à l'environnement, chez vous aussi

L'achat d'une cuisinière à bois, d'une cheminée, d'une chaudière, d'un poêle à bois ou à granulés (pellets) doit être réfléchi en fonction de différents éléments. Avec ces quelques conseils Nordica-Extraflame veut vous aider à choisir l'appareil le mieux adapté à vos besoins.

## 1 Conduit de fumée

C'est un élément essentiel pour l'évacuation des fumées, il doit être réalisé avec des matériaux résistant aux hautes températures, être si possible de section circulaire, et avoir une hauteur minimum sans coudes de 4 mètres.

## 2 Conduit de raccordement

Il permet de raccorder la cheminée ou le poêle au conduit de fumée; son parcours doit être le plus court possible, avec très peu de tronçons horizontaux et son diamètre doit être égal à celui de la buse de raccordement.

## 3 Prises d'air

Une prise d'air extérieure de section adaptée, permettant d'assurer une combustion complète et efficace, est indispensable pour l'installation d'un poêle ou d'une cheminée.

## 4 Souche de cheminée

Placée au sommet du conduit de cheminée elle doit avoir une section intérieure égale à celle du conduit de cheminée, la section de sortie doit être égale à deux fois le diamètre du conduit de fumée pour garantir une bonne évacuation des résidus de combustion tout en protégeant des intempéries (ex. vent) ou des corps étrangers.

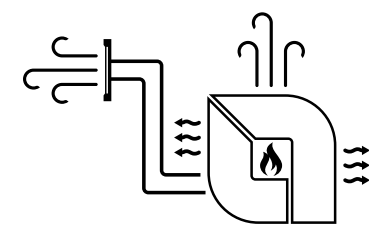

## 5 Système de gaines

Il est important de déterminer la longueur maximale des gaines en fonction de l'appareil installé.

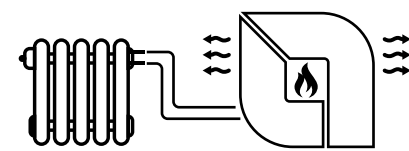
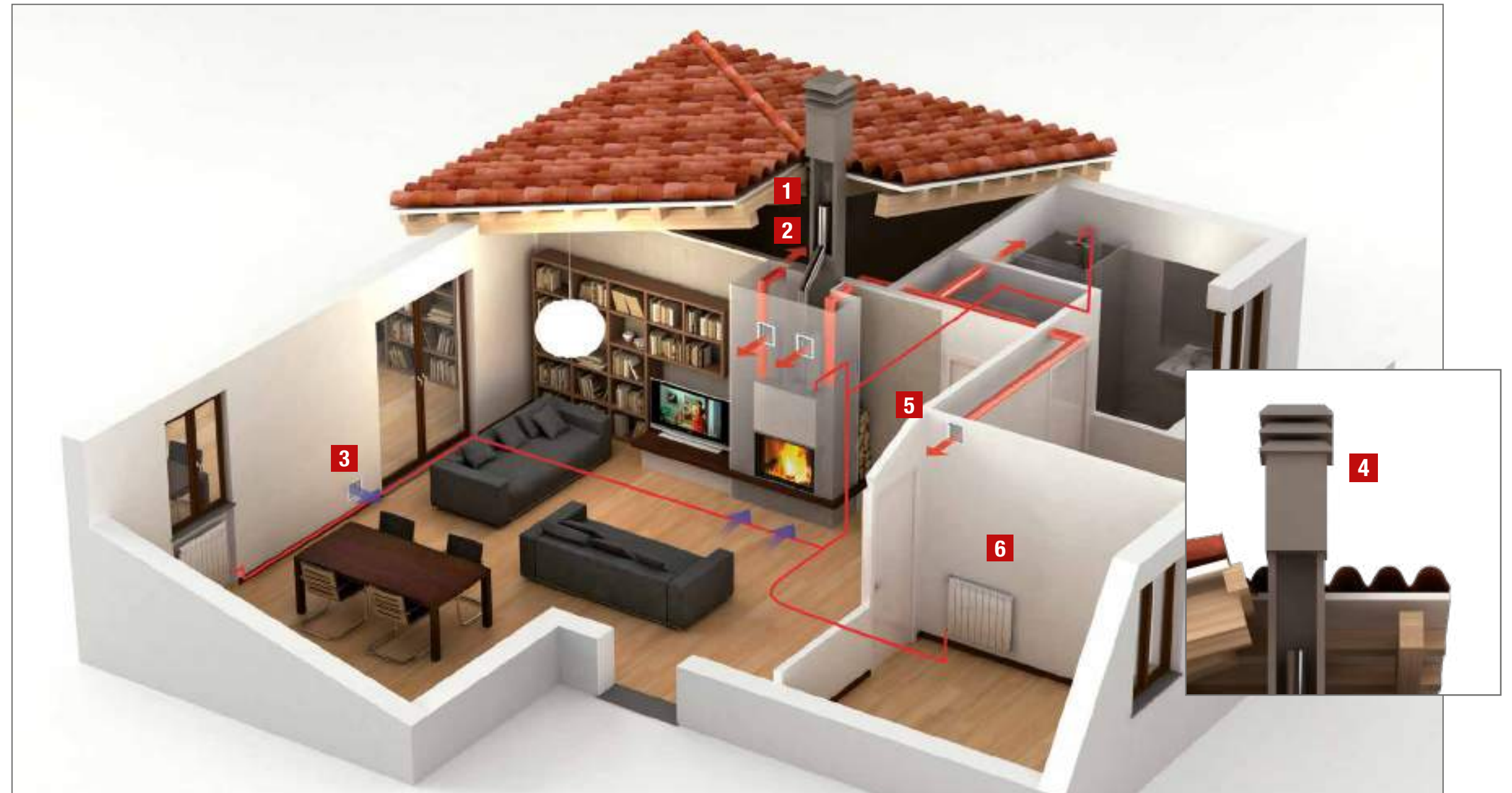

## 6 m³ chauffables

L'appareil de chauffage doit être choisi en fonction des exigences spécifiques et en déterminant minutieusement la puissance thermique nécessaire et l'endroit où il doit être installé.

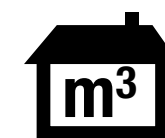

## 7 m³ Riscaldabili

La donnée est indicative. Pour le dimensionnement correct du générateur, il est nécessaire de s'adresser à un technicien/concepteur agréé. Pour bien choisir la cheminée ou le poêle à installer il est nécessaire de déterminer le volume global à

chauffer, le niveau d'isolation du bâtiment, l'exposition au soleil et la zone climatique. Cela permet de calculer la quantité de chaleur nécessaire pour chauffer la pièce.

Puissance nominale kW	Surface chauffable m³
5 - 8	150 - 200 circa
8 - 12	200 - 300 circa
12 - 20	300 - 500 circa

Par rapport à un besoin de 30 Kcal/h x m³



# CONDITIONS GÉNÉRALES DE VENTE

1. Le rapport contractuel découlant de la réalisation de chaque commande est défini par les règles figurant dans les conditions générales de vente ci-dessous. L'acheteur renonce à ses propres conditions générales d'achat, sauf accord contraire, accepté par écrit par LA NORDICA S.p.A. / EXTRAFLAME S.p.A.

2. L'acheteur ne peut révoquer l'ordre d'achat qui sera considéré exécuté dès qu'il recevra la confirmation officielle de LA NORDICA S.p.A. / EXTRAFLAME S.p.A. . Une fois confirmé, l'ordre d'achat ne peut être annulé sans accord préalable écrit par LA NORDICA S.p.A. / EXTRAFLAME S.p.A. . Dans ce cas LA NORDICA S.p.A. / EXTRAFLAME S.p.A. aura la faculté de prétendre une indemnisation pour compenser les frais et charges engagés à cause du commencement de l'exécution de la commande.

3. Les prix indiqués dans les catalogues/tarifs ont un caractère purement indicatif et pourront subir des variations durant la période de validité de ces mêmes catalogues/tarifs en raison de l'augmentation des coûts de production. Une fois confirmés selon les modalités définies sous l'art. 2, les prix de vente prévus dans la commande deviendront définitifs sauf augmentations imprévisibles des coûts de production et indépendants de la volonté de LA NORDICA S.p.A. / EXTRAFLAME S.p.A. . Dans ce cas LA NORDICA S.p.A. / EXTRAFLAME S.p.A. se chargera de communiquer à l'acheteur les augmentations de prix en en indiquant les causes.

4. Sauf accord spécifique contraire, les délais de livraison ont uniquement un caractère indicatif. Dans le cas où l'exécution de l'ordre serait empêchée par des circonstances de force majeure, par une irrégularité des approvisionnements de matières premières ou toute autre circonstance imprévisible, les délais de livraison seront considérés prorogés et les nouveaux délais seront fixés d'un commun accord entre les parties.

5. La livraison des produits à la partie acheteuse sera effectuée EXW Départ usine LA NORDICA S.p.A. / EXTRAFLAME S.p.A. Montecchio Precalcino (Vicenza, Italie) (Incoterms® 2010). Les produits sont vendus avec réserve de propriété et restent la propriété de LA NORDICA S.p.A. / EXTRAFLAME S.p.A. jusqu'à la réception du paiement total du prix convenu.

6. L'acheteur s'engage à vérifier l'exactitude des quantités et l'état des colis expédiés avec le transporteur ou l'expéditionnaire. Toute réclamation portant sur des différences de quantité ou sur la présence de colis endommagés devra être communiquée au transporteur selon les modalités convenues avec le même. Aucune restitution de produit sera acceptée sans accord préalable avec LA NORDICA-EXTRAFLAME. En cas de retours autorisés, les produits devront être restitués port franc et avec l'emballage gratuit ; ils seront accrédités au prix d'achat moins une réduction qui sera entre 10% et 30% en conséquence des frais de contrôle et de emballage. En tout les cas, on ne pourra pas prendre en considération des requêtes de retour d'articles qui ne sont pas listés dans le tarif en vigueur au moment de la requête.

7. LA NORDICA S.p.A. / EXTRAFLAME S.p.A. garantit que ses produits sont conformes aux spécifications techniques présentes dans les catalogues et en général dans les publications LA NORDICA-EXTRAFLAME. Les produits sont garantis pour la période de un an à partir de la date d'achat. Pour faire valoir la garantie, l'acheteur doit signaler la non-conformité par écrit au Vendeur en montrant le document d'impôt. En cas de non-conformité, l'acheteur peut demander la réparation des produits défectueux. LA NORDICA S.p.A. / EXTRAFLAME S.p.A. garantit la réparation des produits défectueux gratuitement. La garantie ne s'applique pas en cas de mauvaise utilisation des produits. Egalement, les non-conformités dues à l'utilisation négligente ou insouciant, au non-respect des instructions de fonctionnement de l'appareil, à l'installation dans des endroits qui nécessitent des normes de sécurité spécifiques, à l'installation ou maintenance effectuées par des personnes non autorisées, aux dommages causés pendant le transport ou par des circonstances qui n'ont rien à voir avec les défauts de fabrication et / ou de non-conformité du produit, ne sont pas couvertes par la garantie. LA NORDICA-EXTRAFLAME décline toute responsabilité en cas de dommages matériels ou corporels qui pourraient être causés, directement ou indirectement, à des personnes, à des biens ou à des animaux domestiques à cause de la non-conformité aux instructions données par les catalogues et en général par les publications LA NORDICA S.p.A. / EXTRAFLAME S.p.A., en particulier celles relatives à l'installation, l'utilisation et l'entretien du produit. Cette garantie est la seule garantie fournie par LA NORDICA S.p.A. / EXTRAFLAME S.p.A. . Par conséquent, sauf dans le cas où une négligence grave est prouvée, LA NORDICA S.p.A. / EXTRAFLAME S.p.A. ne sera pas responsable de tout dommage direct ou indirect ou perte de profits en raison de l'utilisation incorrecte des produits.

8. Les produits doivent être installés par un professionnel et utilisés conformément aux caractéristiques techniques données par LA NORDICA S.p.A. / EXTRAFLAME S.p.A.; ils doivent aussi être installés et/ou utilisés dans le respect des normes de sécurité et des dispositions de loi sur l'installation et/ou l'emploi en vigueur dans le Pays où les produits sont installés et/ou utilisés. L'acheteur dégage expressément LA NORDICA S.p.A. / EXTRAFLAME S.p.A. de toute responsabilité dans le cas où les produits commandés ne sont pas conformes aux normes, aux standards et/ou aux spécifications techniques en vigueur dans le Pays où ils sont délivrés ou installés. En faisant sa commande, l'acheteur déclare expressément avoir déjà examiné et vérifié la compatibilité des produits aux standards techniques en vigueur dans le Pays pour lequel ils sont achetés.

9. Les paiements devront être effectués conformément aux modalités communiquées par LA NORDICA S.p.A. / EXTRAFLAME S.p.A.. Le défaut de paiement, voire partiel, des factures au-delà de l'échéance fixée, aura immédiatement pour effet d'engendrer des intérêts au taux selon D.Lgs. 9 Octobre 2002, n. 231, ainsi que l'imputation des frais bancaires et des commissions éventuelles.

Tout défaut de paiement, à quelque titre que ce soit, autorisera LA NORDICA S.p.A. / EXTRAFLAME S.p.A. à suspendre tout autre envoi de matériel.

10. Aux termes de l'art. 10 de la Loi 196/2003 l'acheteur est informé que ses données personnelles seront saisies dans la banque des données LA NORDICA S.p.A. / EXTRAFLAME S.p.A., pour permettre le bon déroulement du rapport contractuel et l'application de certaines dispositions de loi, en plus de bût de type statistique, commercial, marketing, promotionnels, de protection, gestion et cession du crédit. Les données personnelles concernant l'acheteur sont traitées au moyen d'instruments automatisés et sur papier par des personnes autorisées en employant des mesures de sécurité destinées à en garantir la confidentialité. Les données personnelles concernant l'acheteur peuvent être communiquées aux organismes publics, à des sociétés du groupe, à des sociétés de recouvrement de créances, ou à des sociétés et associations ayant des buts commerciaux, de recherche de marché, de marketing. LA NORDICA S.p.A. / EXTRAFLAME S.p.A. est le propriétaire du système de traitement auquel l'acheteur peut s'adresser pour exercer les droits prévus par l'article 13 de la loi susdite. L'acheteur est par conséquent informé qu'il peut à tout moment avoir accès à ses propres données personnelles, en en demandant la mise à jour, la rectification ou l'effacement et/ou il peut s'opposer à leur traitement.

11. Les droits et les obligations des parties sont assujetties à la loi italienne; le Tribunal de Vicenza est compétent non exclusif pour régler un litige concernant la vente des produits. L'acheteur accepte de manière irrévocable la compétence du Tribunal de Vicenza dans le cas où LA NORDICA S.p.A. / EXTRAFLAME S.p.A. saisirait celui-ci.

## Validité des prix à partir du 01/03/2025 jusqu'à notification contraire.

"Si l'acheteur transfère les produits de La Nordica Spa ou d'Extraflame Spa à des tiers à l'étranger, il devra vérifier la conformité avec les réglementations nationales et internationales applicables en matière de contrôle des (ré)exportations.

Dans tous les cas, l'acheteur devra se conformer aux normes de contrôle des (ré)exportations de la République italienne, de l'Union européenne et des États-Unis d'Amérique.

À cette fin, avant toute cession à des tiers des produits fournis par La Nordica Spa ou Extraflame Spa, l'acheteur devra vérifier et garantir, par des mesures appropriées, ce qui suit :

- que les normes d'embargo imposées par l'Union européenne, les États-Unis d'Amérique et/ou les Nations unies ne sont pas enfreintes par ce transfert ;
- que ces produits ne sont pas destinés à être utilisés en relation avec des armements, de la technologie nucléaire ou des armes, si et dans la mesure où cette utilisation est soumise à une interdiction ou à une autorisation, à moins qu'une autorisation spécifique ne soit fournie ;
- que les réglementations de la République italienne, de l'Union européenne et des États-Unis d'Amérique prévoyant des listes de tiers sanctionnés et celles relatives aux échanges avec les entités, personnes et organisations qui y figurent sont dûment vérifiées et appliquées.

Sur demande, afin de permettre aux autorités ou aux sociétés de La Nordica Spa et d'Extraflame Spa d'effectuer des contrôles de (ré)exportation, l'acheteur devra fournir rapidement toutes les informations concernant le client final particulier, la destination particulière et l'utilisation prévue particulière des produits fournis par La Nordica Spa et Extraflame Spa.

L'acheteur garantira la non-responsabilité de La Nordica Spa et Extraflame Spa vis-à-vis de toute réclamation, procédure, action, amende, perte, coût ou dommage résultant ou en lien avec le non-respect par l'acheteur des normes de contrôle des exportations, et indemnise La Nordica Spa ou Extraflame Spa, selon le cas, pour toutes les pertes et dépenses résultant d'un tel non-respect.

L'acheteur reconnaît formellement que la constatation d'une violation des normes de (ré)exportation dans des pays et/ou des sujets soumis à un embargo imposé par la République italienne, l'Union européenne, les États-Unis d'Amérique et/ou les Nations unies, entraînera l'annulation de toutes les commandes et l'application d'une pénalité conventionnelle égale à 50 % de la valeur des commandes annulées."

# REMARQUES

- La reproduction des couleurs est à titre indicatif, vu qu'elles sont imprimées.
- La quantité (poids) de combustible qui se trouve dans le réservoir et la consommation horaire peuvent changer par rapport au type de granulés de bois utilisé.
- Toutes les données sont relevées en utilisant des pellets homologués conformément aux normes EN ISO 17225-2.
- Les tonalités et les caractéristiques des revêtements peuvent subir de légères variations puisqu'il s'agit de produits naturels.
- La société se réserve le droit d'apporter des modifications aux produits sans préavis.
- Les produits La Nordica et Extraflame peuvent être couverts par des entreprises privées (par ex. brevets, design et marques) de propriété exclusive La Nordica et Extraflame. Il est interdit de violer de tels droits et également de déplacer, de supprimer ou de changer les marques appliquées sur les produits et d'en appliquer d'autres.
- Volume de chauffe m<sup>3</sup>: la donnée est indicative. Pour le dimensionnement correct du générateur, il est nécessaire de s'adresser à un technicien/concepteur agréé.
- Avant l'achat, demandez à Votre revendeur toutes les informations qui regardent l'appareil. Il faut respecter toutes les lois et réglementations nationales, régionales, provinciales et communales existantes dans le pays où a été installé l'appareil, ainsi que les instructions contenues dans le présent manuel.
- Les images contenues dans le présent document doivent être considérées comme purement représentatives de l'aspect esthétique du produit et ne constituent donc pas des indications relatives aux performances ou aux caractéristiques techniques de ce dernier.
- Les données du catalogue peuvent être arrondies à la première décimale.
- Les produits La Nordica-Extraflame sont approuvés pour fonctionner uniquement avec une alimentation 230V 50Hz. L'utilisation avec des tensions et/ou fréquences différentes peut compromettre la fonctionnalité et la sécurité des produits.
- Les faïences (où présent) sont des produits de haute fabrication artisanale et comme tels, elles peuvent présenter de très petits grumeaux, des craquelures et des imperfections chromatiques. Ces caractéristiques sont la preuve de leur grande valeur. L'email et la faïence, pour leur différent coefficient de dilatation, produisent des microfissures (craquelure) qui en démontrent l'authenticité.
- Les revêtements en pierre sont des matériaux naturels et sont donc sujets aux variations esthétiques ou chromatiques entre une pièce et l'autre, ces caractéristiques représentent la beauté et le caractère unique du produit et ne peuvent pas être considérées comme des défauts.

# ENERGY LABEL

A partir du 1er Janvier 2018, l'étiquetage énergétique est en vigueur également pour tous les générateurs de chaleur pour le chauffage de la biomasse avec ou sans la production d'eau chaude.

Cette indication, basée sur les directives et les règlements de l'Union européenne, attribue une classe de mérite (de G à A++) et permet aux clients de faire des choix éclairés en fonction des consommations et de l'efficacité.

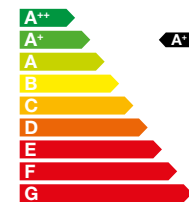

# LES CERTIFICATIONS



Règlement italien concernant l'obtention du certificat environnemental pour les générateurs de chaleur alimentés par de la biomasse combustible solide (classification de 1 à 5 étoiles).



Uniquement pour l'Italie: avec le décret ministériel DM 28/12/12, mieux connu sous le nom de «Compte Thermique», un incitation spéciale vient attribuée pour le remplacement des anciens appareils par de nouveaux produits présentant certaines caractéristiques.



Label français de l'agence (ADEME) pour l'environnement et l'énergie. Les produits certifiés "Flamme Verte" garantissent les meilleures performances énergétiques et les exigences environnementales.



Certification délivrée par le Centre Scientifique et Technique du Bâtiment – CSTB – pour les appareils étanches testés en conditions d'installation étanche.



Certification délivrée par l'Office fédéral allemand de l'économie et du contrôle des exportations pour la promotion d'une utilisation efficace de l'énergie de la biomasse.

**BImSchV**

Règlement allemand pour la limitation des émissions.

**MFB**

Uniquement pour l'Allemagne: Raccordement autorisé – pour l'Allemagne seulement, sur une cheminée commune (raccordement en multiple), pourvu que les exigences des normes régionales et nationales, y compris DIN EN 13384-2, DIN V 18160-1, DIN 18896 et MFeuV-2007 (Muster-Feuerungsverordnung), soient strictement respectées et que le ramoneur du département ait vérifié et approuvé les conditions d'installation.

# LEGENDE

**kW-N:** Puissance nominale utile (kW)

**kg-l:** Capacité totale réservoir (kg-l)  
**kg/h:** Consommation (kg/h)

**Dim. LxHxP:** Dimensions LxHxP (mm)  
**kg:** Poids net (kg)

**Herméticité:** Chambre de combustion et réservoir hermétiques: technologie et innovation au service de votre sécurité

**kW-H<sub>0</sub>:** Puissance rendue à l'eau (kW)

**Ø mm:** Diamètre sortie de fumées (mm)  
S = au-dessus  
P = à l'arrière

**W:** Absorption électrique (W)

**m<sup>3</sup>:** m<sup>3</sup> que l'on peut chauffer (30 kcal/h x m<sup>3</sup>)

**%:** Rendement (%)  
Lat.D = Latéral droit  
Lat.G = Latéral gauche

**bar:** Puissance d'exercice (bar)





SE SENTIR À LA MAISON  
*Un choix naturel*

 **NORDICA**<sup>®</sup>  
**Extraflame**  
Réchauffe votre vie.







---

# RESTER À JOUR:

*télécharger la dernière version disponible du catalogue*





**La Nordica S.p.A.**

Via Summano, 104 • 36030 Montecchio Precalcino - Vicenza - Italy  
Tel. +39 0445 804000  
info@lanordica.com

**Extraflame S.p.A.**

Via dell'Artigianato, 12 • 36030 Montecchio Precalcino - Vicenza - Italy  
Tel. +39 0445 865911  
info@extraflame.it

[www.lanordica-extraflame.com](http://www.lanordica-extraflame.com)

9300268-000

